

seca 703

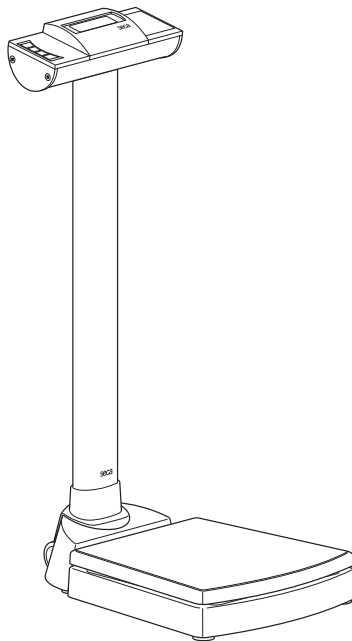

D	Bedienungsanleitung und Garantieerklärung	3
GB	Instruction manual and guarantee	35
FR	Mode d'emploi et garantie	65
IT	Manuale di istruzioni e garanzia	97
ES	Manual de instrucciones y garantía	128
PT	Instruções de utilização e declaração de garantia	160
PL	Instrukcja obsługi i gwarancja	191

INHALTSVERZEICHNIS

1. Gerätebeschreibung	4	5.2 Weitere Funktionen (Menü)	17
1.1 Herzlichen Glückwunsch!	4	Im Menü navigieren.	18
1.2 Verwendungszweck	4	Gespeicherte Werte automatisch löschen (AClr)	18
2. Sicherheitsinformationen.	5	Zusatzgewicht dauerhaft speichern (Pt)	19
2.1 Grundlegende Sicherheitshinweise.	5	Autohold-Funktion aktivieren (Ahold)	19
2.2 Sicherheitshinweise in dieser Gebrauchsanweisung	5	Signaltöne aktivieren (BEEP)	20
2.3 Umgang mit Batterien und Akkus	6	Dämpfung einstellen (Fil)	20
3. Übersicht	7	Gewichteinheit umschalten (Unit)	21
3.1 Bedienelemente	7	Werkseinstellungen wiederherstellen (RESET)	21
3.2 Symbole im Display	8	6. Das Funknetzwerk seca 360° wireless	22
3.3 Kennzeichen auf dem Typenschild	9	6.1 Einführung	22
3.4 Menü-Struktur	10	seca Funkgruppen	22
4. Bevor es richtig los geht...	11	Kanäle	23
4.1 Montage der Säule	11	Geräteerkennung	24
4.2 Stromversorgung herstellen	12	6.2 Waage in einer Funkgruppe betreiben (Menü).	24
Batterie einlegen	12	Funkmodul aktivieren (SYS)	24
Netzgerät anschließen (optional)	12	Funkgruppe einrichten (Lrn)	25
4.3 Waage aufstellen	13	Automatische Übertragung aktivieren (ASend)	27
5. Bedienung	13	Druckoption wählen (APrt)	27
5.1 Wiegen	13	Uhrzeit einstellen (Time)	27
Wiegevorgang starten	13	7. Reinigung	28
Säuglinge/Kleinkinder wiegen (2 in 1).	13	8. Was tun, wenn...?	29
Messergebnis dauerhaft anzeigen (HOLD)	14	9. Wartung	30
Body Mass Index ermitteln und bewerten (BMI)	15	9.1 Informationen zu Wartung.	30
BMI automatisch berechnen und ausdrucken	16	10. Technische Daten	31
Messergebnisse an Funkempfänger senden	16	11. Zubehör	32
Waage ausschalten.	17	12. Entsorgung	33
		12.1 Entsorgung des Gerätes.	33
		12.2 Batterien und Akkus.	33
		13. Gewährleistung	33

1. GERÄTEBESCHREIBUNG

1.1 Herzlichen Glückwunsch!

Mit der elektronischen Personenwaage **seca 703** haben Sie ein hochpräzises und gleichzeitig robustes Gerät erworben.

Seit über 170 Jahren stellt seca seine Erfahrung in den Dienst der Gesundheit und setzt als Marktführer in vielen Ländern der Welt mit innovativen Entwicklungen für das Wiegen und Messen immer neue Maßstäbe.

1.2 Verwendungszweck

Die elektronische Personenwaage **seca 703** kommt entsprechend den nationalen Vorschriften hauptsächlich in Krankenhäusern, Arztpraxen und stationären Pflegeeinrichtungen zum Einsatz.

Bei einigen Varianten dieser Waage kann die Gewichtsanzeige zwischen Kilogramm (kg), Pounds (lbs) und Stones (sts) umgeschaltet werden. Das Gewicht wird innerhalb weniger Sekunden ermittelt.

Neben der konventionellen Bestimmung des Gewichtes bietet die **seca 703** eine Funktion zur Ermittlung des Body-Mass-Indexes. Hierzu wird mittels der Tastatur die Körpergröße eingegeben und automatisch der zum Gewichtswert gehörende Body-Mass-Index errechnet.

Über das Funknetzwerk **seca 360° wireless** können Messergebnisse drahtlos an einen seca Funkdrucker oder an einen mit der Software **seca analytics 105** und dem **seca 360° wireless USB adapter 456** ausgestatteten PC übertragen werden.

Die **seca 703** ist auf Rollen verfahrbar und aufgrund des geringen Stromverbrauches mit einem Batteriesatz über lange Zeit mobil einsetzbar.

2. SICHERHEITSINFORMATIONEN

2.1 Grundlegende Sicherheitshinweise

- Beachten Sie die Hinweise in dieser Gebrauchsanweisung.
- Bewahren Sie die Gebrauchsanweisung und die darin enthaltene Konformitätserklärung sorgfältig auf.
- Stellen Sie sicher, dass die Waage einen sicheren Stand auf einem geraden ebenen Untergrund hat.
- Lassen Sie die Waage nicht fallen. Setzen Sie die Waage keinen heftigen Stößen aus.
- Wenn Sie die Waage mit einem Netzteil betreiben, verlegen Sie das Netzkabel so, dass keine Stolpergefahr entsteht.
- Lassen Sie regelmäßig Wartungen durchführen siehe "Wartung" auf Seite 30.
- Lassen Sie Wartungen und Reparaturen ausschließlich von einem autorisierten Servicepartner durchführen. Den Servicepartner in Ihrer Nähe finden Sie unter www.seca.com oder senden Sie eine email an service@seca.com.
- Verwenden Sie ausschließlich Original seca-Zubehör und -Ersatzteile. Andernfalls gewährt seca keinerlei Garantie.
- Halten Sie mit HF-Geräten wie z.B. Mobiltelefonen einen Mindestabstand von ca. 1 Meter ein, um Fehlmessungen oder Störungen bei der Funkübertragung zu vermeiden.

2.2 Sicherheitshinweise in dieser Gebrauchsanweisung



GEFAHR!

Kennzeichnet eine außergewöhnlich große Gefahrensituation. Wenn Sie diesen Hinweis nicht beachten, wird es zu schweren irreversiblen oder tödlichen Verletzungen kommen.

**WARNUNG!**

Kennzeichnet eine außergewöhnlich große Gefahrensituation. Wenn Sie diesen Hinweis nicht beachten, kann es zu schweren irreversiblen oder tödlichen Verletzungen kommen.

**VORSICHT!**

Kennzeichnet eine Gefahrensituation. Wenn Sie diesen Hinweis nicht beachten, kann es zu leichten bis mittleren Verletzungen kommen.

ACHTUNG!

Kennzeichnet eine mögliche Fehlbedienung des Gerätes. Wenn Sie diesen Hinweis nicht beachten, kann es zu Geräteschäden oder zu falschen Messergebnissen kommen.

HINWEIS:

Enthält zusätzliche Informationen zur Anwendung dieses Gerätes.

2.3 Umgang mit Batterien und Akkus

Dieses Gerät wird mit 6 Mignon-Batterien, Typ AA ausgeliefert. Dieser Batterietyp ist nicht wiederaufladbar. Beachten Sie folgende Sicherheitshinweise.

**WARNUNG!****Personenschäden durch unsachgemäße Handhabung**

Batterien enthalten Schadstoffe, die bei unsachgemäßer Handhabung explosionsartig freigesetzt werden können.

- Versuchen Sie nicht, Batterien wieder aufzuladen.
- Erhitzen Sie Batterien/Akkus nicht.
- Verbrennen Sie Batterien/Akkus nicht.
- Wenn Säure ausgelaufen ist, vermeiden Sie Kontakt mit Haut, Augen und Schleimhäuten. Spülen Sie betroffene Stellen mit reichlich klarem Wasser und suchen Sie umgehend einen Arzt auf.

ACHTUNG!



Geräteschäden und Fehlfunktion durch unsachgemäße Handhabung

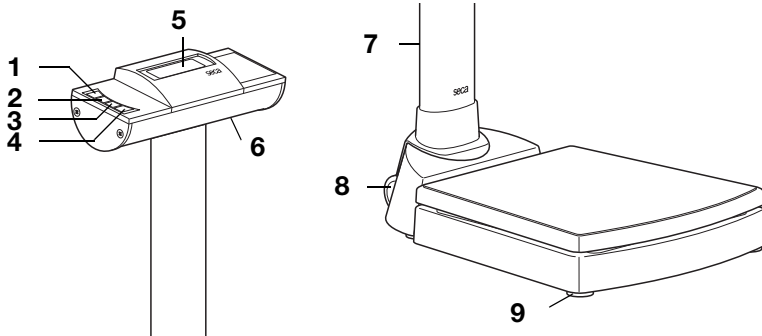

- Verwenden Sie ausschließlich den angegebenen Batterietyp/Akkutyp siehe "Batterie einlegen" auf Seite 12.
- Tauschen Sie stets alle Batterien/Akkus gleichzeitig aus.
- Schließen Sie Batterien/Akkus nicht kurz.
- Wird das Gerät längere Zeit nicht verwendet, entnehmen Sie die Batterien/Akkus. So kann keine Säure in das Gerät laufen.

3. ÜBERSICHT

3.1 Bedienelemente





Nr.	Bedienelement	Funktion
1		Ein- und Ausschalten der Waage
2		Pfeil-Taste <ul style="list-style-type: none"> • Während des Wiegens: <ul style="list-style-type: none"> - Kurzes Drücken: Hold-Funktion aktivieren - Langes Drücken: 2 in 1-Funktion aktivieren • Im Menü: <ul style="list-style-type: none"> - Untermenü auswählen, Menüpunkt auswählen - Wert erhöhen







Nr.	Bedienelement	Funktion
3		<p>Pfeil-Taste</p> <ul style="list-style-type: none"> • Während des Wiegens: <ul style="list-style-type: none"> - Kurzes Drücken: BMI-Funktion aktivieren - Langes Drücken: Menü aufrufen • Im Menü: <ul style="list-style-type: none"> - Untermenü auswählen, Menüpunkt auswählen - Wert verringern
4		<p>Enter-Taste</p> <ul style="list-style-type: none"> • Während des Wiegens (wenn Funknetzwerk eingerichtet): <ul style="list-style-type: none"> - Kurzes Drücken: Messergebnis an empfangsbereite Geräte (PC mit USB-Funkmodul) senden - Langes Drücken: Messergebnis ausdrucken (Funkdrucker) • Im Menü: <ul style="list-style-type: none"> - Ausgewählten Menüpunkt bestätigen - Eingestellten Wert speichern
5	Display	Anzeigeelement für Messergebnisse und zur Konfiguration des Gerätes
6	Batteriefach	Aufnahme für 6 Mignon-Batterien, Typ AA, 1,5 Volt
7	Netzanschluss	Dient zum Anschluss eines optional erhältlichen Netzgerätes
8	Transportrollen	Auf diesen Rollen kann die Waage verfahren werden
9	Fußschraube	4 Stück, dienen zum genauen Ausrichten

3.2 Symbole im Display



	Symbol	Bedeutung
A		Batterien sind schwach
B		Betrieb mit Netzgerät
C		Nicht eichfähige Funktion aktiv

3.3 Kennzeichen auf dem Typenschild

Text/Symbol	Bedeutung
Modell	Modellnummer
Type	Typenbezeichnung
Ser. No.	Seriennummer
	Gebrauchsanweisung beachten
	Elektromedizinisches Gerät, Typ B
	Schutzisoliertes Gerät, Schutzklasse II
FCC ID	Für USA: Zulassungsnummer des Gerätes bei der US Behörde Federal Communications Commission FCC
IC	Für Kanada: Zulassungsnummer des Gerätes bei der Behörde Industry Canada
	Gerät ist konform mit Normen und Richtlinien der EG.
	Symbol der FCC (USA)
	Gerät nur mit Gleichstrom betreiben
	Gerät nicht im Hausmüll entsorgen

3.4 Menü-Struktur

Im Menü des Gerätes stehen Ihnen weitere Funktionen zur Verfügung. So können Sie das Gerät optimal für Ihre Nutzungsbedingungen konfigurieren (Details ab Seite 17).

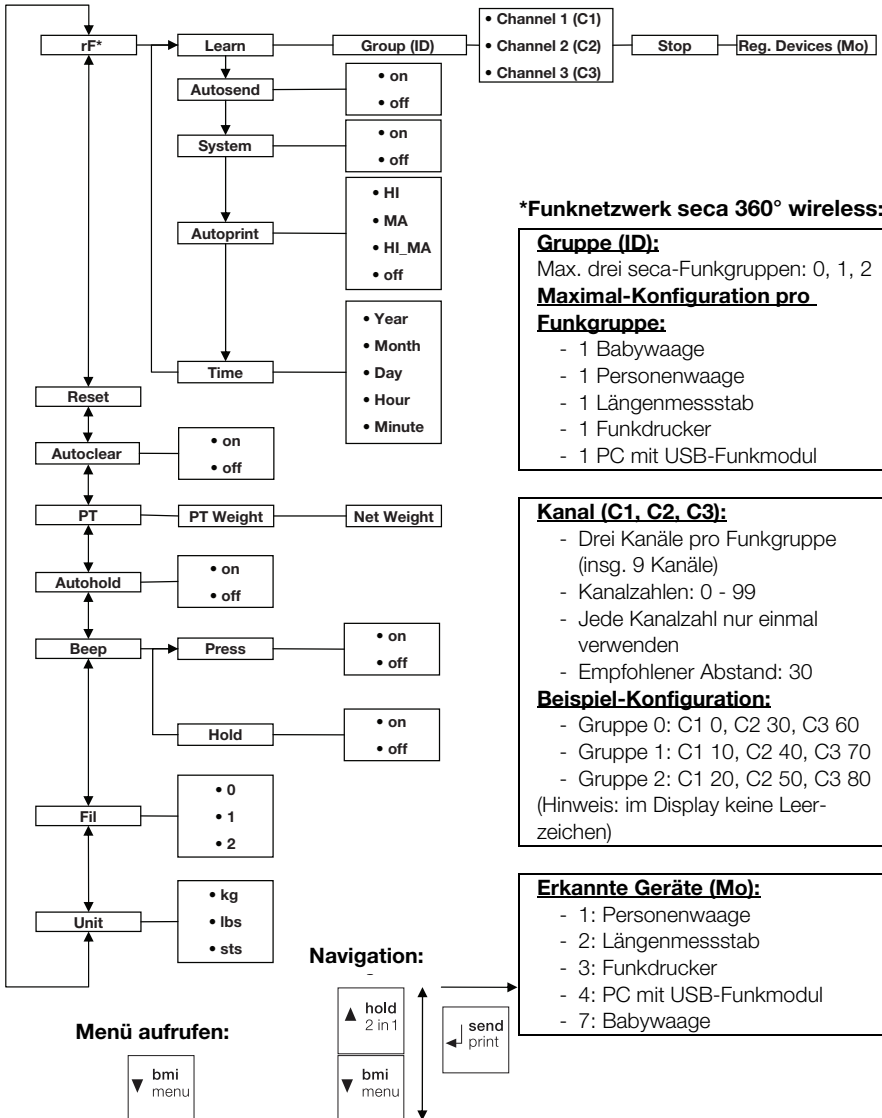

4. BEVOR ES RICHTIG LOS GEHT...

4.1 Montage der Säule

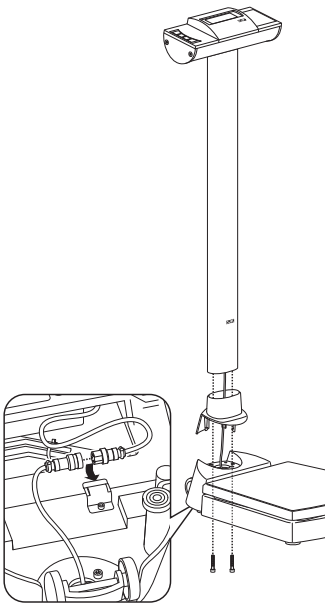

Die Säule mit der LCD-Anzeige kann in zwei Positionen montiert werden. Dadurch legen Sie fest, in welche Richtung die Anzeige lesbar ist - zur Standfläche hin oder gegenüber.

1. Stecken Sie die Säulenblende auf die Säule.
2. Setzen Sie die Säule in der gewünschten Richtung in die Aussparung.
3. Verschrauben Sie die Säule von unten mit der Wägeplattform.
Legen Sie eventuell die Waage vorsichtig auf die Seite, um die Schrauben festzuziehen.
4. Verbinden Sie, wie in der Abbildung gezeigt, die Stecker des Anzeigenkabels auf der Unterseite der Wägeplattform.

ACHTUNG!

Fehlfunktion durch Montagefehler

Wenn die Kabel so montiert werden, dass sie unter Spannung stehen, z.B. wenn Sie stark gebogen oder Stecker abgeknickt sind, kann es zu fehlerhaften Anzeigen und zum Ausfall des Displays kommen.

- Verlegen Sie alle Kabel so, dass sie nicht zu stark gebogen sind und dass Stecker nicht abgeknickt werden.
 - Sorgen Sie für Zugentlastung, indem Sie alle Kabel in den entsprechenden Halterungen verlegen.
5. Befestigen Sie die Kabel in den entsprechenden Halterungen.
 6. Stellen Sie anschließend die Waage wieder aufrecht hin.
 7. Schieben Sie die Säulenblende ganz herunter, bis sie auf der Wägeplattform einrastet.

4.2 Stromversorgung herstellen

Die Stromversorgung der Waage erfolgt mit Batterien oder mit einem als Zubehör erhältlichen Netzgerät.

Batterie einlegen

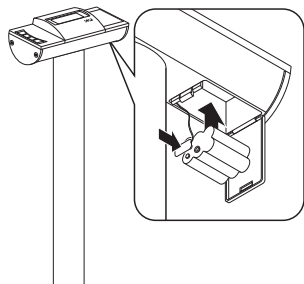

Sie benötigen 6 Mignon-Batterien, Typ AA, 1,5 Volt (im Lieferumfang enthalten).

1. Drücken Sie auf den Verschluss des Batteriefachs.
2. Klappen Sie den Deckel des Batteriefachs herunter.
3. Nehmen Sie die Batterie-Halterung heraus.
4. Legen Sie die Batterien in die Halterung.

HINWEIS:

Achten Sie auf die korrekte Polung der Batterien (Markierungen in der Batteriehalterung). Sollte die Anzeige **bAtE** im Display erscheinen, haben Sie eine der Batterien verkehrt herum eingelegt oder die Batterien sind leer.

5. Legen Sie die Halterung mit den Batterien in das Batteriefach.
6. Schließen Sie das Batteriefach.

Netzgerät anschließen (optional)

Die Waage kann mit einem als Zubehör erhältlichen Netzgerät betrieben werden.



WARNUNG!

Personen- und Geräteschäden durch falsche Netzgeräte

Handelsübliche Netzgeräte können eine höhere Spannung liefern, als auf ihnen angegeben ist. Die Waage kann überhitzen, in Brand geraten, schmelzen oder kurzgeschlossen werden.

- Verwenden Sie ausschließlich original seca Steckernetzgeräte mit 9V oder geregelter 12 Volt Ausgangsspannung.

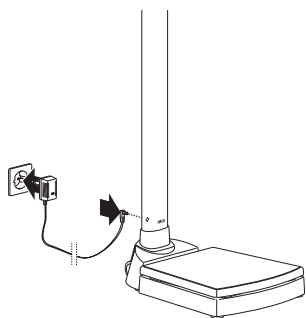

1. Stecken Sie den für Ihre Stromversorgung notwendigen Netzstecker auf das Netzgerät.
2. Stecken Sie den Gerätestecker des Netzgeräts in die Anschlussbuchse der Waage.
3. Stecken Sie das Netzgerät in eine Netzsteckdose.

4.3 Waage aufstellen

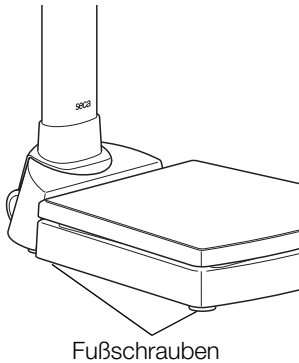

ACHTUNG!

Fehlmessung durch Kraftnebenschluss

Wenn die Waage mit dem Gehäuse aufliegt, z.B. auf einem Handtuch, wird das Gewicht nicht korrekt gemessen.

- Stellen Sie die Waage so auf, dass sie ausschließlich mit den Fußschrauben Bodenkontakt hat.

1. Stellen Sie die Waage auf einen festen, ebenen Untergrund.
2. Richten Sie die Waage durch Drehen der Fußschrauben aus.

5. BEDIENUNG

5.1 Wiegen

Wiegevorgang starten



1. Stellen Sie sicher, dass die Waage unbelastet ist.
2. Drücken Sie die Start-Taste.
In der Anzeige erscheint **SECA**, dann werden alle Elemente des Displays kurz angezeigt.
Die Waage ist betriebsbereit, wenn die Anzeige **0.00** im Display erscheint.
Wird die Waage mit einem Netzgerät betrieben, erscheint das Symbol ψ in der Anzeige.
3. Betreten Sie die Waage und bleiben Sie ruhig stehen.
4. Lesen Sie das Messergebnis ab.

Säuglinge/Kleinkinder wiegen (2 in 1)

Mit Hilfe der 2 in 1-Funktion können Sie das Gewicht von Säuglingen und Kleinkindern ermitteln. Dazu wird das Kind während des Wiegens von einem Erwachsenen auf dem Arm gehalten. Gehen Sie folgendermaßen vor:

1. Stellen Sie sicher, dass die Waage unbelastet ist.
2. Bitten Sie den Erwachsenen, sich auf die Waage zu stellen.







3. Lesen Sie das Messergebnis ab.
4. Halten Sie die Pfeil-Taste (**hold/2 in 1**) gedrückt, bis die Meldung NET im Display erscheint. Das Gewicht wird gespeichert. 0.00 erscheint im Display.

ACHTUNG!

Fehlmessung durch wechselndes Ausgangsgewicht

Wenn das Wiegen des Kindes mit einem anderen Ausgangsgewicht durchgeführt wird, kann das Gewicht des Kindes nicht korrekt ermittelt werden.

- Stellen Sie sicher, dass das Wiegen des Kindes immer mit dem Erwachsenen stattfindet, mit dem das Ausgangsgewicht ermittelt wurde.
 - Stellen Sie sicher, dass sich das Gewicht des Erwachsenen nicht ändert, z.B. durch Ablegen eines Kleidungsstückes.
5. Bitten Sie den Erwachsenen, das Kind mit auf die Waage zu nehmen. Das Gewicht des Kindes wird angezeigt. Das  - Symbol, das  - Symbol sowie die Meldungen „HOLD“ und „NET“ werden angezeigt.
 6. Bitten Sie den Erwachsenen, mit dem Kind die Waage zu verlassen.
 7. Um die 2 in 1-Funktion zu deaktivieren, drücken Sie die Pfeil-Taste (**hold/2 in 1**), bis das  - Symbol, das  - Symbol sowie die Meldungen „HOLD“ und „NET“ nicht mehr angezeigt werden oder schalten Sie die Waage aus.



Messergebnis dauerhaft anzeigen (HOLD)

Wenn Sie die HOLD-Funktion aktivieren, wird der Gewichtswert nach Entlastung der Waage weiterhin angezeigt. So können Sie den Patienten versorgen, bevor Sie den Gewichtswert notieren.



1. Stellen Sie sicher, dass die Waage unbelastet ist.
2. Bitten Sie den Patienten, sich auf die Waage zu stellen.



- Drücken Sie kurz die Pfeil-Taste (**hold/2 in 1**). Die Anzeige blinkt, bis ein stabiles Gewicht gemessen wird. Dann wird der Gewichtswert dauerhaft angezeigt. Das \triangle - Symbol (nicht eichfähige Funktion) und die Meldung „HOLD“ werden angezeigt.
- Um die HOLD-Funktion zu deaktivieren, drücken Sie kurz die Pfeil-Taste (**hold/2 in 1**). Das \triangle - Symbol und die Meldung „HOLD“ werden nicht mehr angezeigt.

HINWEIS:

Wenn die Autohold-Funktion aktiviert ist, wird der Gewichtswert automatisch dauerhaft angezeigt. siehe "Autohold-Funktion aktivieren (Ahold)" auf Seite 19.

**Body Mass Index
ermitteln und bewerten
(BMI)**

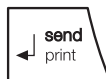

Der Body-Mass-Index setzt Körpergröße und Körpergewicht zueinander in Beziehung und ermöglicht dadurch genauere Angaben als z.B. das Idealgewicht nach Broca. Es wird ein Toleranzbereich angegeben, der als gesundheitlich optimal gilt.

- Stellen Sie sicher, dass die Waage unbelastet ist.
- Drücken Sie kurz die Pfeil-Taste (**bmi/menu**). Die Meldung "BMI" erscheint. Im Display blinken Pfeile. Die zuletzt eingegebene Körpergröße wird angezeigt.
- Sie können die angezeigte Körpergröße übernehmen oder mit den Pfeil-Tasten eine andere Körpergröße einstellen.
- Bestätigen Sie Ihre Einstellung mit der Enter-Taste (**send/print**).
- Bitten Sie den Patienten, die Waage zu betreten und ruhig stehen zu bleiben.
- Lesen Sie den BMI ab und vergleichen ihn mit den weiter unten angegebenen Kategorien.
- Um die BMI-Funktion zu deaktivieren, drücken Sie kurz die Enter-Taste (**send/print**).

BMI	Bewertung
unter 18,5	Der Patient wiegt zu wenig. Es könnte eine Tendenz zur Magersucht vorliegen. Eine Gewichtszunahme ist empfehlenswert, um Wohlbefinden und Leistungsfähigkeit zu verbessern. Im Zweifelsfalle sollte ein Facharzt konsultiert werden.
zwischen 18,5 und 24,9	Der Patient ist normalgewichtig. Er darf bleiben, wie er ist.
zwischen 25 und 30 (Präadipositas)	Der Patient hat leichtes bis mittleres Übergewicht. Er sollte sein Gewicht reduzieren, wenn bereits eine Krankheit vorliegt (z.B. Diabetes, Bluthochdruck, Gicht, Fettstoffwechselstörungen).
über 30	Eine Gewichtsabnahme ist dringend erforderlich. Stoffwechsel, Kreislauf und Knochen werden belastet. Empfohlen ist eine konsequente Diät, viel Bewegung und Verhaltenstraining. Im Zweifelsfalle sollte ein Facharzt konsultiert werden.

BMI automatisch berechnen und ausdrucken

Wenn Sie diese Waage zusammen mit einem Funkdrucker und einem Längenmessstab aus dem **seca 360° wireless** System verwenden, können Sie den BMI automatisch berechnen lassen und ausdrucken.

HINWEIS:

Voraussetzung für diese Funktion ist, dass die Geräte zusammen in einer Funkgruppe angemeldet sind (siehe "Das Funknetzwerk seca 360° wireless" auf Seite 22).

1. Führen Sie die Wägung durch.
2. Drücken Sie kurz die Enter-Taste (**send/print**) der Waage.
Der Messwert wird an den Funkdrucker gesendet, aber nicht ausgedruckt.
3. Führen Sie die Längenmessung durch.
4. Drücken Sie lange die Enter-Taste (**send/print**) des Längenmessstabes.
Der Messwert wird an den Funkdrucker gesendet.
Der BMI wird berechnet.
Länge, Gewicht und BMI werden ausgedruckt.

Messergebnisse an Funkempfänger senden

Wenn die Waage in ein **seca 360° wireless** Funknetzwerk integriert ist, können Sie die Messergebnisse per Tastendruck an empfangsbereite Geräte (Funkdrucker, PC mit USB Funkmodul) senden..



- ◆ Drücken Sie die Enter-Taste (**send/print**).
 - Kurzer Tastendruck: Messergebnisse an alle empfangsbereiten Geräte senden
 - Langer Tastendruck: Messergebnis am Funkdrucker ausdrucken

Waage ausschalten



- ◆ Drücken Sie die Start-Taste.

HINWEIS:

Im Batteriebetrieb, schaltet sich die Waage nach kurzer Zeit automatisch aus, wenn sie nicht belastet wird.

5.2 Weitere Funktionen (Menü)

Im Menü der Waage stehen Ihnen weitere Funktionen zur Verfügung. So können Sie die Waage optimal für Ihre Nutzungsbedingungen konfigurieren.

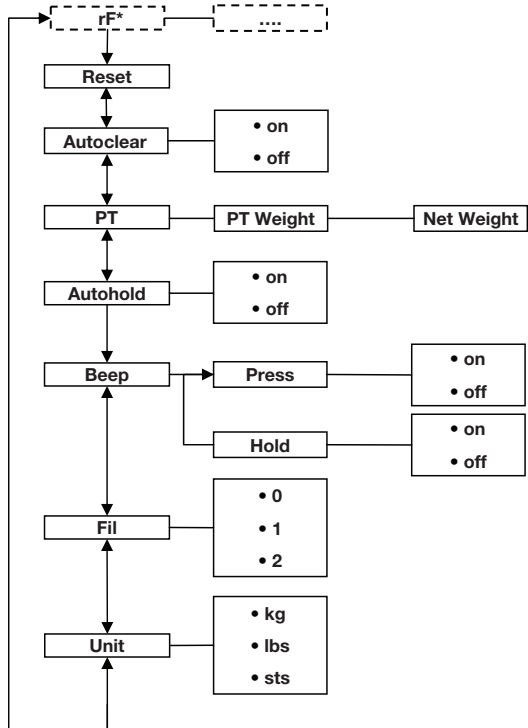

* Die Beschreibung des Menüpunktes „rF“ finden Sie im Abschnitt “Waage in einer Funkgruppe betreiben (Menü)” auf Seite 24.

Im Menü navigieren

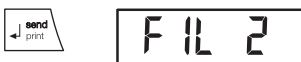

1. Schalten Sie die Waage ein.
2. Halten Sie die Pfeil-Taste (**bmi/menu**) gedrückt, bis das Menü aufgerufen wird.
Der zuletzt gewählte Menüpunkt erscheint im Display (hier: Autohold „Ahold“).
3. Drücken Sie eine der Pfeil-Tasten so oft, bis der gewünschte Menüpunkt im Display erscheint (hier: Dämpfung „Fil“).
4. Bestätigen Sie Ihre Auswahl mit der Enter-Taste (**send/print**).
Die aktuelle Einstellung für den Menüpunkt oder ein Untermenü werden angezeigt (hier Stufe „0“).
5. Um die Einstellung zu ändern oder ein anderes Untermenü aufzurufen, drücken Sie eine der Pfeil-Tasten so oft, bis die gewünschte Einstellung (hier: Stufe „2“) angezeigt wird.
6. Bestätigen Sie die Einstellung mit der Enter-Taste (**send/print**).
Das Menü wird automatisch verlassen.
7. Um weitere Einstellungen vorzunehmen, rufen Sie das Menü erneut auf und verfahren Sie in der beschriebenen Weise.

HINWEIS:

Wird für ca. 24 Sekunden keine Taste gedrückt, wird das Menü automatisch verlassen.

Gespeicherte Werte automatisch löschen (AClr)



Um zu vermeiden, dass nicht mehr aktuelle Messergebnisse im Speicher des Gerätes verbleiben und zu einer fehlerhaften BMI-Berechnung führen, können Sie die Waage so einstellen, dass Messergebnisse nach 5 Minuten automatisch gelöscht werden.

HINWEIS:

Bei einigen Modellen ist diese Funktion werkseitig aktiviert. Falls gewünscht, können Sie die Funktion deaktivieren.

1. Wählen Sie im Menü den Punkt „AClr“ aus.
2. Bestätigen Sie die Auswahl.
3. Wählen Sie die gewünschte Einstellung:
 - On
 - Off
4. Bestätigen Sie die Auswahl.
Das Menü wird automatisch verlassen.

Zusatzgewicht dauerhaft speichern (Pt)



Mit der Pre-Tara Funktion können Sie ein Zusatzgewicht dauerhaft speichern und automatisch von einem Messergebnis abziehen lassen. Sie können zum Beispiel ein Pauschalgewicht für Schuhe und Kleidung speichern, und immer dann vom Messergebnis abziehen lassen, wenn ein Patient vollständig bekleidet gewogen wird.

1. Wählen Sie im Menü den Punkt „Pt“ aus.
Die Meldung „Pt“ erscheint.
2. Bestätigen Sie Ihre Auswahl.
Im Display blinken Pfeile.
Das zuletzt gespeicherte Zusatzgewicht wird angezeigt.
3. Sie können den gespeicherten Wert übernehmen oder mit den Pfeil-Tasten verändern.

HINWEIS:

Wenn Sie den Wert „0“ eingeben, wird die Funktion abgeschaltet. Die Meldung „Pt“ wird nicht mehr im Display angezeigt.

4. Bestätigen Sie Ihre Auswahl.
5. Bitten Sie den Patienten sich auf die Waage zu stellen.
Das Gewicht des Patienten wird angezeigt.
Das gespeicherte Zusatzgewicht wurde automatisch abgezogen.
6. Um die Funktion zu deaktivieren, wählen Sie im Menü erneut den Punkt „Pt“ aus.
7. Bestätigen Sie Ihre Auswahl.
Die Funktion ist deaktiviert.
Das Menü wird automatisch verlassen.

Autohold-Funktion aktivieren (Ahold)

Wenn Sie die Autohold-Funktion aktivieren, wird das Messergebnis bei jedem Wiegevorgang nach Entlastung der Waage weiterhin angezeigt. Es ist dann nicht mehr notwendig, bei jedem einzelnen Wiegevorgang die Hold-Funktion manuell zu aktivieren.

HINWEIS:

- Bei einigen Modellen ist diese Funktion werkseitig aktiviert. Falls gewünscht, können Sie die Funktion deaktivieren.

- Unabhängig von der hier gewählten Einstellung, wird in der 2in1-Funktion das Gewicht des Kindes immer per Autohold ermittelt.

AHOLD

On

1. Wählen Sie im Menü den Punkt „Ahold“ aus.
2. Bestätigen Sie die Auswahl.
Die aktuelle Einstellung wird angezeigt.
3. Wählen Sie die gewünschte Einstellung:
 - On
 - Off
4. Bestätigen Sie Ihre Auswahl.
Das Menü wird automatisch verlassen.

Signaltöne aktivieren (BEEP)

Sie können einstellen, ob bei jedem Tastendruck und bei Erreichen eines stabilen Gewichtswertes ein Signalton hörbar ist. Letzteres ist für die Funktion Hold/Autohold von Bedeutung.

HINWEIS:

Die Funktion „Signalton bei stabilem Gewichtswert“ ist werkseitig aktiviert. Falls gewünscht, können Sie diese Funktion deaktivieren.

bEEP

PrESS

On

1. Wählen Sie im Menü den Punkt „BEEP“ aus.
2. Bestätigen Sie die Auswahl.
3. Wählen Sie einen Menüpunkt aus:
 - Press: Signalton bei Tastendruck
 - Hold: Signalton bei stabilem Gewichtswert.
4. Bestätigen Sie Ihre Auswahl.
Die aktuelle Einstellung wird angezeigt.
5. Wählen Sie die gewünschte Einstellung:
 - On
 - Off
6. Bestätigen Sie Ihre Auswahl.
Das Menü wird automatisch verlassen.
7. Wenn Sie auch für die zweite Funktion die Signaltöne aktivieren wollen, wiederholen Sie den Vorgang.

Dämpfung einstellen (Fil)

Mit der Dämpfung (Fil = Filter) können Sie Störungen bei der Gewichtsermittlung (z.B. durch Patientenbewegungen) reduzieren.

FIL

1. Wählen Sie im Menü den Punkt „Fil“ aus.



2. Bestätigen Sie die Auswahl.
Die aktuelle Einstellung wird angezeigt.
3. Wählen Sie eine Dämpfungsstufe aus.
 - 0: geringe Dämpfung
 - 1: mittlere Dämpfung
 - 2: starke Dämpfung
4. Bestätigen Sie die Auswahl.
Das Menü wird automatisch verlassen.

Gewichtseinheit umschalten (Unit)



Bei ungeeichten Waagen können Sie die Einheit (Unit) auswählen, in der Sie sich das Gewicht anzeigen lassen wollen.

1. Wählen Sie im Menü den Punkt „Unit“ aus.
2. Bestätigen Sie die Auswahl.
Die aktuelle Einstellung wird angezeigt.
Wählen Sie die Einheit aus, in der Sie sich das Gewicht anzeigen lassen wollen:
 - Kilogramm (kg)
 - Pounds (lbs)
 - Stones (sts)
3. Bestätigen Sie die Auswahl.
Das Menü wird automatisch verlassen.

Werkseinstellungen wiederherstellen (RESET)

Für folgende Funktionen können Sie die Werkseinstellungen wiederherstellen:

Funktion	Werkseinstellung
Autohold (Ahold)	modellabhängig
Signalton (Press)	off
Signalton (Hold)	on
Dämpfung (Fil)	0
Autoclear (Aclear)	modellabhängig
Pre-Tara (Pt)	0 kg
Körperlänge für Body Mass Index (BMI)	170 cm
Gewichtseinheit	kg
Funkmodul (SYS)	off
Autosend (ASend)	off
Autoprint (APrt)	off

HINWEIS:

Bei der Wiederherstellung der Werkseinstellungen wird das Funkmodul abgeschaltet. Informationen über bestehende Funkgruppen bleiben erhalten. Funkgruppen müssen nicht wieder neu eingerichtet werden.

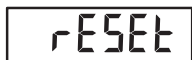

1. Wählen Sie im Menü den Punkt „Reset“ aus.
2. Bestätigen Sie die Auswahl.
Das Menü wird automatisch verlassen.
3. Schalten Sie die Waage aus.
Die Werkseinstellungen werden wieder hergestellt und stehen zur Verfügung, wenn die Waage wieder eingeschaltet wird.

6. DAS FUNKNETZWERK SECA 360° WIRELESS

6.1 Einführung

Dieses Gerät ist mit einem Funkmodul ausgestattet. Das Funkmodul ermöglicht die drahtlose Übertragung von Messergebnissen zur Auswertung und Dokumentation. Die Übertragung der Daten ist an folgende Geräte möglich:

- seca Funkdrucker
- PC mit seca USB-Funkmodul

seca Funkgruppen

Das Funknetzwerk **seca 360° wireless** arbeitet mit Funkgruppen. Eine Funkgruppe ist eine virtuelle Gruppe von Sendern und Empfängern. Sollen mehrere Sender und Empfänger gleichen Typs betrieben werden, können mit diesem Gerät bis zu 3 Funkgruppen (0, 1, 2) eingerichtet werden.

Das Einrichten von mehreren Funkgruppen gewährleistet die zuverlässige und korrekt adressierte Übertragung von Messwerten, wenn mehrere Untersuchungsräume mit jeweils vergleichbarer Geräteausstattung betrieben werden sollen.

Die maximale Entfernung zwischen Sendern und Empfängern beträgt ca. 10 Meter. Bestimmte örtliche Gegebenheiten, z.B. Dicke und Beschaffenheit von Wänden, können die Reichweite verringern.

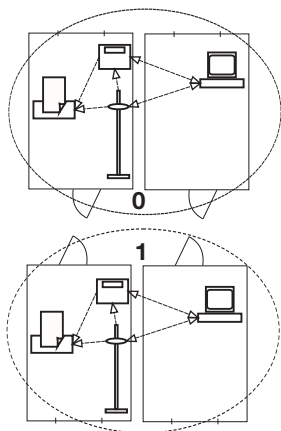

Pro Funkgruppe ist folgende Gerätekombination möglich:

- 1 Babywaage
- 1 Personenwaage
- 1 Längenmessstab
- 1 seca Funkdrucker
- 1 PC mit seca USB-Funkmodul

Kanäle

Innerhalb einer Funkgruppe kommunizieren die Geräte auf drei Kanälen (C1, C2, C3) miteinander. So wird eine Zuverlässige und störungsfreie Datenübertragung gewährleistet.

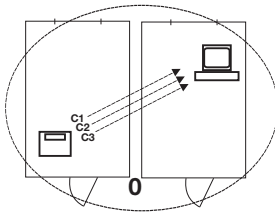

Wenn Sie mit dieser Waage einer Funkgruppe einrichten, schlägt Ihnen das Gerät drei Kanäle vor, die eine optimale Datenübertragung gewährleisten. Wir empfehlen, die vorgeschlagenen Kanalzahlen zu übernehmen.

Sie können die Kanalzahlen (0 bis 99) auch manuell auswählen, zum Beispiel, wenn Sie mehrere Funkgruppen einrichten wollen.

Um eine störungsfreie Datenübertragung zu gewährleisten, müssen die Kanäle weit genug auseinander liegen. Wir empfehlen einen Abstand von mindestens 30. Jede Kanalzahl darf für nur jeweils einen Kanal verwendet werden.

Beispielkonfiguration; Kanalzahlen bei Einrichtung von 3 Funkgruppen innerhalb einer Praxis:

- Funkgruppe 0: C1=_0, C2=30, C3=60
- Funkgruppe 1: C1=10, C2=40, C3=70
- Funkgruppe 2: C1=20, C2=50, C3=80

Geräteerkennung

Wenn Sie mit der Waage einer Funkgruppe einrichten, sucht diese nach weiteren aktiven Geräten aus dem **seca 360° wireless** System. Die erkannten Geräte werden im Display der Waage als Module (z.B. MO 3) angezeigt. Die Ziffern haben folgende Bedeutung:

- 1: Personenwaage
- 2: Längenmessstab
- 3: Funkdrucker
- 4: PC mit seca USB-Funkmodul
- 7: Babywaage
- 5, 6 und 8-12: Reserviert für Systemerweiterung

6.2 Waage in einer Funkgruppe betreiben (Menü)

Alle Funktionen, die Sie benötigen, um das Gerät in einer seca Funkgruppe zu betreiben, befinden sich im Untermenü „rF“. Informationen zum Navigieren im Menü finden Sie auf Seite 18.

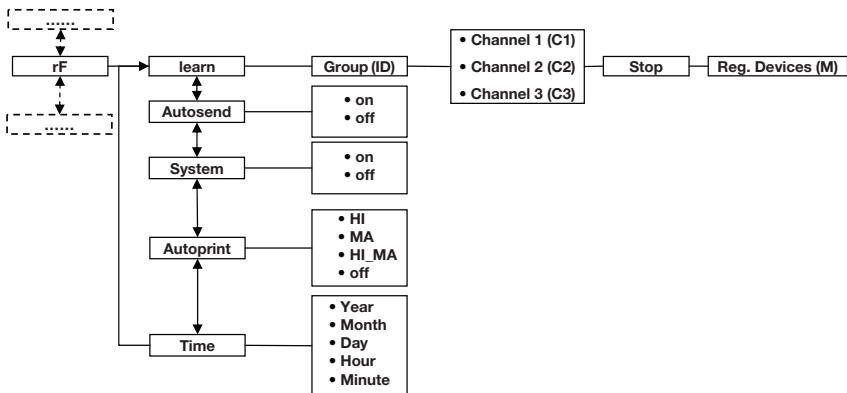

Funkmodul aktivieren (SYS)

Das Gerät wird mit deaktiviertem Funkmodul ausgeliefert. Sie müssen es aktivieren, bevor Sie eine Funkgruppe einrichten können.

HINWEIS:

Wenn Sie das Funkmodul aktivieren, steigt der Stromverbrauch des Gerätes. Für den Betrieb des Gerätes in einem Funknetzwerk empfehlen wir die Verwendung eines Netzteiles.

1. Schalten Sie das Gerät ein.

545

On

2. Wählen Sie im Untermenü „rf“ den Menüpunkt „SYS“ aus.
3. Bestätigen Sie die Auswahl.
4. Wählen Sie die Einstellung „on“.
5. Bestätigen Sie die Auswahl.
Das Menü wird automatisch verlassen.

Funkgruppe einrichten (Lrn)

rf

Lrn

Id 0

Id 1

C1 0

C230

Um eine Funkgruppe einzurichten, gehen Sie folgendermaßen vor:

1. Schalten Sie das Gerät ein.
2. Rufen Sie das Menü auf.
3. Wählen Sie im Menü den Punkt „rf“ aus.
4. Bestätigen Sie die Auswahl.
5. Wählen Sie im Untermenü „rf“ den Menüpunkt „lrn“ (learn).
6. Bestätigen Sie die Auswahl.
Die aktuell eingestellte Funkgruppe (hier: Funkgruppe 0 „ID 0“) wird angezeigt.
Wenn die Funkgruppe „0“ bereits existiert und Sie mit diesem Gerät eine weitere Funkgruppe einrichten wollen, wählen Sie mit den Pfeil-Tasten eine andere ID aus (hier: Funkgruppe 1 „ID 1“).
7. Bestätigen Sie Ihre Auswahl der Funkgruppe.
Das Gerät schlägt eine Kanalzahl für Kanal 1 vor (hier C1 „0“).
Sie können die vorgeschlagene Kanalzahl übernehmen oder mit den Pfeil-Tasten eine andere Kanalzahl einstellen.
8. Bestätigen Sie Ihre Auswahl für Kanal 1.
Das Gerät schlägt eine Kanalzahl für Kanal 2 (hier C2 „30“) vor.
Sie können die vorgeschlagene Kanalzahl übernehmen oder mit den Pfeil-Tasten eine andere Kanalzahl einstellen.

HINWEIS:

Die Darstellung zweistelliger Kanalzahlen erfolgt ohne Leerzeichen. Die Anzeige „C230“ bedeutet: Kanal „2“, Kanalzahl „30“.

C360

STOP

9. Bestätigen Sie ihre Auswahl für Kanal 2.
Das Gerät schlägt eine Kanalzahl für Kanal 3 vor (hier C3 „60“).

Sie können die vorgeschlagene Kanalzahl übernehmen oder mit den Pfeil-Tasten eine andere Kanalzahl einstellen.

10. Bestätigen Sie Ihre Auswahl für Kanal 3.
Die Meldung **STOP** erscheint im Display.
Das Gerät wartet auf Signale anderer funkfähiger Geräte in Reichweite.

HINWEIS:

Bei einigen Geräten ist eine besondere Einschaltprozedur zu befolgen, wenn diese in einer Funkgruppe integriert werden sollen. Beachten Sie die Gebrauchsanweisung des jeweiligen Gerätes.

11. Schalten Sie das Gerät ein, das Sie in die Funkgruppe integrieren wollen, z.B. einen Funkdrucker.
Wenn der Funkdrucker erkannt wurde, ist ein Piepton hörbar.

HINWEIS:

Sobald Sie einen Funkdrucker in die Funkgruppe integriert haben, müssen Sie anschließend eine Druckoption wählen (Menü\rf\APrt) und die Uhrzeit einstellen (Menü\rf\time).

12. Wiederholen Sie den Schritt 11. für alle Geräte, die Sie in dieser Funkgruppe integrieren wollen.
13. Drücken Sie die Enter-Taste, um den Suchvorgang zu beenden.

NO 3

14. Drücken Sie eine der Pfeil-Tasten, um sich anzeigen zu lassen, welche Geräte erkannt wurden (hier: Mo 3 für einen Funkdrucker).
Wenn Sie mehrere Geräte in die Funkgruppe integriert haben, drücken Sie die Pfeil-Tasten mehrfach, um sicherzustellen, dass alle Geräte von der Waage erkannt wurden.

15. Verlassen Sie das Menü mit der Enter-Taste oder warten Sie, bis das Menü automatisch verlassen wird.

Automatische Übertragung aktivieren (ASend)

ASend

On

Sie können das Gerät so konfigurieren, dass die Messergebnisse automatisch an alle empfangsbereiten und in der selben Funkgruppe angemeldeten Empfänger (z.B.: Funkdrucker, PC mit USB-Funkmodul) gesendet werden.

HINWEIS:

Wenn Sie einen Funkdrucker verwenden, stellen Sie sicher, dass als Druckoption nicht „off“ eingestellt ist (siehe „Druckoption wählen (APrt)“ auf Seite 27).

1. Schalten Sie das Gerät ein.
2. Wählen Sie im Untermenü „rf“ den Menüpunkt „ASend“ aus und bestätigen Sie die Auswahl.
3. Wählen Sie die Einstellung „on“ und bestätigen Sie die Auswahl.
Das Menü wird automatisch verlassen.

Druckoption wählen (APrt)

APrt

MA

Sie können das Gerät so konfigurieren, dass Messergebnisse automatisch auf einem in der Funkgruppe angemeldeten Funkdrucker ausgedruckt werden.

HINWEIS:

Diese Funktion ist nur zugänglich, wenn über die „learn“-Funktion ein seca Funkdrucker in die Funkgruppe integriert wurde.

1. Schalten Sie das Gerät ein.
2. Wählen Sie im Untermenü „rf“ den Menüpunkt „APrt“ aus und bestätigen Sie die Auswahl.
3. Wählen Sie die für Ihre Gerätekombination zutreffende Einstellung:
 - HI: Messergebnisse von Längenmessgeräten
 - MA: Messergebnisse von Waagen
 - HI_MA: Messergebnisse von Längenmessgeräten und Waagen
 - off: Kein automatischer Druck, Drucken nur durch langes Drücken der Enter-Taste während des Wiegevorganges.
4. Bestätigen Sie Ihre Auswahl.
Das Menü wird automatisch verlassen.

Uhrzeit einstellen (Time)

Sie können das System so konfigurieren, dass der Funkdrucker Ihren Messergebnissen automatisch Datum und Uhrzeit hinzufügt. Dazu müssen Sie einmalig Datum und Uhrzeit an diesem Gerät einstellen und an die interne Uhr des Funkdruckers übertragen.

TIME

YEAR 10

HINWEIS:

Diese Funktion ist nur zugänglich, wenn über die „learn“-Funktion ein seca Funkdrucker in die Funkgruppe integriert wurde.

1. Schalten Sie das Gerät ein.
2. Wählen Sie im Untermenü „rf“ den Menüpunkt „Time“ aus.
3. Bestätigen Sie die Auswahl.
Die aktuelle Einstellung für „Jahr (Year)“ wird angezeigt.
4. Stellen Sie die korrekte Jahreszahl ein.
5. Bestätigen Sie die Auswahl.
6. Wiederholen Sie die Schritte 3. und 4. entsprechend für „Monat“ (**mon**), „Tag“ (**day**), Stunde (**hour**) und Minute (**min**).
7. Bestätigen Sie jeweils Ihre Auswahl.
Nach dem Bestätigen der Einstellung für Minute wird das Menü automatisch verlassen.
Die Einstellungen werden automatisch an den Funkdrucker übertragen.
Der Funkdrucker fügt automatisch jedem Ausdruck Datum und Uhrzeit hinzu.

HINWEIS:





Für die weitere Bedienung des Funkdruckers beachten Sie dessen Gebrauchsanweisung.

7. REINIGUNG

Reinigen Sie den Belag und das Gehäuse nach Bedarf mit einem Haushaltsreiniger oder einem handelsüblichen Desinfektionsmittel. Beachten Sie die Hinweise des Herstellers.

Verwenden Sie auf keinen Fall scheuernde oder scharfe Reiniger, Spiritus, Benzin oder Ähnliches für die Reinigung. Solche Mittel können die hochwertigen Oberflächen beschädigen.

8. WAS TUN, WENN...?

Störung	Ursache/Beseitigung
... bei Belastung keine Gewichtsanzeige erscheint?	Die Waage hat keine Stromversorgung. - Prüfen, ob die Waage eingeschaltet ist - Prüfen, ob Batterien eingelegt sind
... vor dem Wiegen nicht 0.00 erscheint?	Die Waage wurde vor dem Einschalten belastet. - Waage entlasten - Waage aus und wieder einschalten
... ein Segment ständig oder gar nicht leuchtet?	Die entsprechende Stelle weist einen Fehler auf. - Wartungsdienst benachrichtigen.
... die Anzeige  erscheint?	Die Batteriespannung lässt nach. - Möglichst bald neue Batterien einlegen
... die Anzeige  erscheint?	Die Batterien sind leer. - Neue Batterien einlegen
... die Anzeige  erscheint?	Die Höchstlast wurde überschritten. - Waage entlasten
... die Anzeige  erscheint?	Die Umgebungstemperatur der Waage ist zu hoch oder zu niedrig. - Waage in einer Umgebungstemperatur zwischen +10 °C und +40 °C aufstellen - Ca.15 Minuten warten, bis sich die Waage an die Umgebungstemperatur angepasst hat
... wenn nach dem Einschalten das erste Mal Messergebnisse gesendet werden und zwei Signaltöne hörbar sind?	<ul style="list-style-type: none"> • Das Gerät konnte keine Messergebnisse an den Funkempfänger (seca Funkdrucker bzw. PC mit seca USB-Funkmodul) senden. <ul style="list-style-type: none"> - Stellen Sie sicher, dass die Waage in das Funknetzwerk integriert ist. - Stellen Sie sicher, dass der Empfänger eingeschaltet ist. • Der Empfang wird durch in der Nähe befindliche HF-Geräte (z.B. Mobil-Telefone) gestört. <ul style="list-style-type: none"> - Halten Sie mit HF-Geräten einen Mindestabstand von 1 Meter zu Sendern und Empfängern im seca Funknetzwerk. <p>HINWEIS: Wird diese Störung nicht behoben, erfolgt bei weiteren Sendeversuchen keine erneute akustische Warnung.</p>
... im rf-Menü nur der Punkt „SYS“ sichtbar ist?	<ul style="list-style-type: none"> • Das Funkmodul ist deaktiviert. <ul style="list-style-type: none"> - Funkmodul aktivieren (siehe "Funkmodul aktivieren (SYS)" auf Seite 24).

Störung	Ursache/Beseitigung
... im rf-Menü nur die Punkte „SYS“ und „Lrn“ sichtbar sind?	<ul style="list-style-type: none"> • Das Funkmodul ist aktiviert und es ist keine Funkgruppe eingerichtet. - Funkgruppe einrichten (siehe "Funkgruppe einrichten (Lrn)" auf Seite 25).
... im rf-Menü die Punkte „APrt“ und „Time“ nicht sichtbar sind?	<ul style="list-style-type: none"> • kein Funkdrucker in der Funkgruppe angemeldet. - Funkdrucker über den Menüpunkt „Lrn“ in der Funkgruppe anmelden (siehe "Funkgruppe einrichten (Lrn)" auf Seite 25).
... die Anzeige $E_r:H: 11$ erscheint?	<p>Die Waage ist zu hoch oder an einer Ecke zu stark belastet worden.</p> <ul style="list-style-type: none"> - Waage entlasten oder Gewicht gleichmäßiger verteilen - Waage neu starten
... die Anzeige $E_r:H: 12$ erscheint?	<p>Die Waage ist mit einer zu großen Belastung eingeschaltet worden.</p> <ul style="list-style-type: none"> - Waage entlasten - Waage neu starten.
... die Anzeige $E_r:H: 15$ erscheint?	<p>Die Waage wurde in Eigenschwingungen versetzt, der Nullpunkt konnten nicht ermittelt werden.</p> <ul style="list-style-type: none"> - Waage neu starten
... wenn die Enter-Taste (send/print) gedrückt wird und die Anzeige $E_r:H: 71$ erscheint?	<p>Keine Datenübertragung möglich, Funkmodul ist deaktiviert.</p> <ul style="list-style-type: none"> - Funkmodul aktivieren (siehe "Funkmodul aktivieren (SYS)" auf Seite 24).
... wenn die Enter-Taste (send/print) gedrückt wird und die Anzeige $E_r:H: 72$ erscheint?	<p>Keine Datenübertragung möglich, keine Funkgruppe eingerichtet.</p> <ul style="list-style-type: none"> - Funkgruppe einrichten (siehe "Funkgruppe einrichten (Lrn)" auf Seite 25).

9. WARTUNG



9.1 Informationen zu Wartung

Ihre seca-Waage verlässt das Werk mit einer Genauigkeit besser $\pm 0,15\%$. Damit diese Genauigkeit auch weiterhin erreicht wird, muss das Produkt sorgfältig aufgestellt und regelmäßig gewartet werden. Wir empfehlen je nach Häufigkeit der Benutzung eine Wartung im Abstand von 3 bis 5 Jahren.

ACHTUNG!**Fehlmessungen durch unsachgemäße Wartung**

- Lassen Sie Wartungen und Reparaturen ausschließlich von einem autorisierten Servicepartner durchführen.
- Den Servicepartner in Ihrer Nähe finden Sie unter www.seca.com oder senden Sie eine email an service@seca.com.

10. TECHNISCHE DATEN

Technische Daten seca 703	
Abmessungen • Tiefe • Breite • Höhe	520 mm 360 mm 930 mm
Eigengewicht	17 kg
Temperaturbereich	+10° C bis +40°C
Ziffernhöhe	25 mm
Stromversorgung	Batterie Netzgerät (optional)
Stromaufnahme • mit deaktiviertem Funkmodul • mit aktiviertem Funkmodul	ca. 32 mA ca. 50 mA
Maximale Laufzeit bei Batteriebetrieb • mit deaktiviertem Funkmodul • mit aktiviertem Funkmodul	ca. 5.600 Minuten Netzgerät empfohlen
EN 60 601-1: • schutzisoliertes Gerät, Schutzklasse II: • elektromedizinisches Gerät, Typ B:	 
Höchstlast • Teilwägebereich 1 • Teilwägebereich 2	150 kg / 330 lbs / 24 sts 300 kg / 660 lbs / 47 sts
Mindestlast	2 kg
Feinteilung • Teilwägebereich 1 • Teilwägebereich 2	50 g / 0.1 lbs 100 g / 0.2 lbs
Tarierbereich	300 kg

Technische Daten seca 703	
Genauigkeit <ul style="list-style-type: none"> • 0 bis 70 kg • 70 kg bis Maximallast • 0 bis 150 lbs • 150 lbs bis Maximallast • 0 bis 11 sts • 11 sts bis Maximallast 	±100 g ±0,15% ±0.2 lbs ±0,15% ±0.2 lbs ±0.2 lbs
Funkübertragung <ul style="list-style-type: none"> • Frequenzband • Sendeleistung • erfüllte Normen 	2,433 GHz - 2,480 GHz < 10 mW EN 30028, EN 301 489-1, -17

11. ZUBEHÖR

Zubehör	Artikelnummer
seca Funknetzwerk seca 360° wireless : <ul style="list-style-type: none"> • Funkdrucker <ul style="list-style-type: none"> - seca 360° wireless printer 465 - seca 360° wireless printer advanced 466 • PC-Software <ul style="list-style-type: none"> - seca analytics 105 • USB-Funkmodul <ul style="list-style-type: none"> seca 360° wireless USB adapter 456 	länderspezifische Varianten länderspezifische Varianten anwendungsspezifische Lizenzpakete 456-00-00-009
Stromversorgung: <ul style="list-style-type: none"> • Steckernetzgerät, Euro: 230V~ / 50Hz / 12V= / 150mA • Switchmode Netzgerät: 100-240V~ / 50- 60Hz / 12V= / 0.5A 	68-32-10-252 68-32-10-265
Weiteres Zubehör <ul style="list-style-type: none"> • Teleskop-Messstab seca 220, Messbereich: 890 - 2000 mm, Teilung: 1 mm, Material: Alu hart eloxiert, Schieber mit rastbarer Mess- zunge • Teleskop-Messstab seca 220 (Doppel- teilung), Messbereich: 890 - 2000 mm und 35 " - 78 3/4 ", Teilung: 1 mm und 1/8 ", Material: Alu hart eloxiert, Schieber mit rast- barer Messzunge 	220-17-14-004 220-18-14-004

12. ENTSORGUNG

12.1 Entsorgung des Gerätes



Entsorgen Sie das Gerät nicht über den Hausmüll. Das Gerät muss sachgerecht als Elektronikschrott entsorgt werden. Beachten Sie Ihre jeweiligen nationalen Bestimmungen. Für weitere Auskünfte wenden Sie sich an unseren Service unter:

service@seca.com

12.2 Batterien und Akkus



Werfen Sie verbrauchte Batterien und Akkus nicht in den Hausmüll, unabhängig davon, ob diese Schadstoffe enthalten oder nicht. Als Verbraucher sind Sie gesetzlich verpflichtet, Batterien und Akkus über kommunale Sammelstellen oder Sammelstellen des Handels zu entsorgen. Geben Sie Batterien und Akkus nur im vollständig entladenen Zustand ab.

13. GEWÄHRLEISTUNG

Für Mängel, die auf Material- oder Fabrikationsfehler zurückzuführen sind, gilt eine zweijährige Gewährleistungsfrist ab Lieferung. Alle beweglichen Teile, wie z.B. Batterien, Kabel, Netzgeräte, Akkus etc., sind hiervon ausgenommen. Mängel, die unter die Gewährleistung fallen, werden für den Kunden gegen Vorlage der Kaufquittung kostenlos behoben. Weitere Ansprüche können nicht berücksichtigt werden. Kosten für Hin- und Rücktransporte gehen zu Lasten des Kunden, wenn sich das Gerät an einem anderen Ort als dem Sitz des Kunden befindet. Bei Transportschäden können Gewährleistungsansprüche nur geltend gemacht werden, wenn für Transporte die komplette Originalverpackung verwendet und die Waage darin gemäß dem originalverpackten Zustand gesichert und befestigt wurde. Bewahren Sie daher alle Verpackungsteile auf.

Es besteht keine Gewährleistung, wenn das Gerät durch Personen geöffnet wird, die hierzu nicht ausdrücklich von seca autorisiert worden sind.

Kunden im Ausland bitten wir, sich im Gewährleistungsfall direkt an den Verkäufer des jeweiligen Landes zu wenden.

CONTENTS

1. Description of device	36	5.2 Additional functions (menu)	49
1.1 Congratulations!	36	Navigate in the menu	49
1.2 Intended use	36	Clear stored values automatically (AClr)	50
2. Safety information	37	Permanently store additional weight (Pt)	50
2.1 Basic safety precautions	37	Activate Autohold function (Ahold)	51
2.2 Safety information in this manual	37	Activate acoustic signals (BEEP)	52
2.3 Handling (rechargeable) batteries	38	Select attenuation (Fil)	52
3. Overview	39	Switch weight unit (Unit)	52
3.1 Controls/Features	39	Restore factory settings (RESET)	53
3.2 Symbols in display	40	6. seca 360° wireless Network	54
3.3 Information on rating plate	40	6.1 Introduction	54
3.4 Menu structure	42	seca wireless groups	54
4. Before you get started	43	Channels	54
4.1 Installation of column	43	Detection of equipment devices	55
4.2 Create power supply	44	6.2 Operate scales in a wireless group (menu)	55
Insert batteries	44	Activate wireless module (SYS)	56
Connect the power supply unit (optional)	44	Set up wireless group (Lrn)	56
4.3 Set up scales	45	Activate automatic transmission (ASend)	58
5. Operation	45	Select print option (APrt)	58
5.1 Weighing	45	Set time (Time)	58
Start weighing	45	7. Cleaning	59
Weigh babies/infants (2 in 1)	45	8. What to do if ...?	60
Continuous display of measured result (HOLD)	46	9. Maintenance	61
Determine and evaluate body mass index (BMI)	47	9.1 Information about maintenance	61
Calculate and print out BMI automatically	48	10. Technical data	62
Transmit measured results to a radio receiver	48	11. Accessories	63
Switch off scales	48	12. Disposal	64
		12.1 Disposal of device	64
		12.2 Batteries (including rechargeables)	64
		13. Warranty	64

1. DESCRIPTION OF DEVICE

1.1 Congratulations!

By purchasing the electronic personal scales **seca 703** you are now in possession of an extremely accurate device that is also robust at the same time.

seca has put its experience at the service of health care for over 170 years and as a market leader in many countries, is constantly setting new standards with its innovative developments for weighing and measurement.

1.2 Intended use

The electronic personal scales **seca 703** are mainly used in hospitals, doctors' surgeries and inpatient care facilities in accordance with national regulations.

Some versions of these scales allow you to switch the weight display between kilos (kg), pounds (lbs) and stones (sts). The result of weighing is available within a few seconds.

Besides conventional weight measurement the **seca 703** also features a function to calculate the body mass index. The keypad is used to enter the height, and this is followed by automatic calculation of the body mass index from the weighing value.

The **seca 360° wireless** network allows the measured results to be transmitted wirelessly to a seca wireless printer or a PC equipped with the **seca analytics 105** software and the **seca 360° wireless USB adapter 456**.

The **seca 703** is provided with rollers to allow it to be moved about and thanks to its low power consumption, it will offer hours of battery operation for mobile applications.

2. SAFETY INFORMATION

2.1 Basic safety precautions

- Please take note of the information in this user manual.
- Keep the user manual with the declaration of conformity in a safe place.
- Make sure that the scales are positioned securely on a flat and stable surface.
- Make sure you do not drop the scales. Protect the scales from violent impacts.
- When using the scales with a power supply unit, make sure you route the mains cable so that no-one can trip over it.
- Have the scales serviced regularly see "Maintenance" on page 61.
- Make sure that maintenance and repair are only carried out by an authorised service partner. You can find your local service partner at www.seca.com or just send an e-mail to service@seca.com.
- Make sure you only use genuine seca accessories and spare parts. Otherwise the warranty provided by seca will become null and void.
- Make sure RF equipment such as mobile phones is kept at a minimum distance of approx. 1 metre to prevent incorrect measurements or interference with radio transmission.

2.2 Safety information in this manual

**DANGER!**

Used to identify an extremely hazardous situation. If you fail to take note of this information, serious irreversible or fatal injuries will result.

**WARNING!**

Used to identify an extremely hazardous situation. If you fail to take note of this information, serious irreversible or fatal injuries may result.

**CAUTION!**

Used to identify a hazardous situation. If you fail to take note of this information, minor to moderate injuries may result.

ATTENTION!

Used to identify possible incorrect usage of device. If you fail to take note of this information, you may damage the device or the measured results may be incorrect.

NOTE:

Includes additional information about use of the device.

2.3 Handling (rechargeable) batteries

The device is supplied with 6 batteries, type AA (Mignon). This type of battery is not rechargeable. Please take note of the following safety information.

**WARNING!****Personal injury with improper handling**

Batteries contain harmful substances which may explode if not handled properly.

- Do not try to recharge such batteries.
- Do not expose (rechargeable) batteries to heat.
- Do not burn (rechargeable) batteries.
- If acid is leaking out, avoid contact with the skin, eyes and mucous membranes. Rinse affected areas with plenty of clean water and seek medical help at once.





ATTENTION!**Damage to device and malfunctions with improper handling**

- Only use the type of (rechargeable) battery specified see "Insert batteries" on page 44.
- When replacing (rechargeable) batteries, always replace a complete set at a time.
- Do not short-circuit (rechargeable) batteries.
- If you do not use the device for a long period of time, remove the batteries (incl. rechargeables). This will prevent acid from leaking into the device.

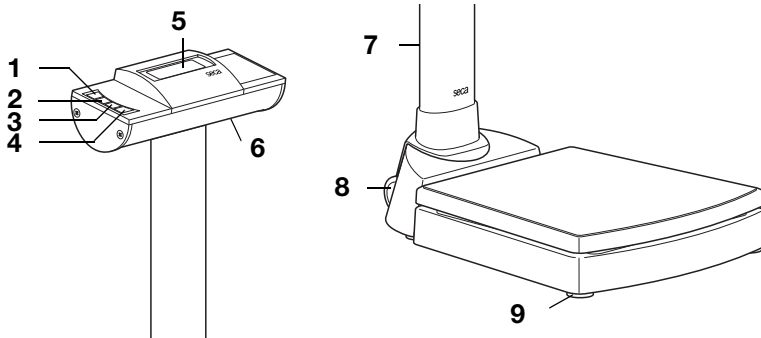
3. OVERVIEW

3.1 Controls/Features



No.	Control/Feature	Function
1		To switch scales off and on
2		Arrow key <ul style="list-style-type: none"> • During weighing: <ul style="list-style-type: none"> - Press briefly: Activate Hold function - Hold down: Activate 2 in 1 function • In menu: <ul style="list-style-type: none"> - Select submenu, select menu item - Increase value
3		Arrow key <ul style="list-style-type: none"> • During weighing: <ul style="list-style-type: none"> - Press briefly: Activate BMI function - Hold down: Call up menu • In menu: <ul style="list-style-type: none"> - Select submenu, select menu item - Reduce value
4		Enter key <ul style="list-style-type: none"> • During weighing (if wireless network is set up): <ul style="list-style-type: none"> - Press briefly: Send measured result to receive-ready equipment (PC with USB wireless module) - Hold down: Print out measured result (wireless printer) • In menu: <ul style="list-style-type: none"> - Confirm menu item selected - Store set value
5	Display	Display element for measured results and for device configuration
6	Battery compartment	Designed to take 6 batteries, type AA (Mignon), 1.5 V

No.	Control/Feature	Function
7	Power connection	Used to connect an optional power supply unit
8	Transport rollers	The scales can be moved about with these rollers
9	Foot screw	4 screws, for precise alignment of device



3.2 Symbols in display



	Symbol	Meaning
A		Batteries are weak
B		Operation with power supply unit
C		Non-calibratable function active

3.3 Information on rating plate

Text/Symbol	Meaning
Model	Model number
Type	Type designation
Ser. No.	Serial number
	Refer to user manual
	Type B electromedical device
	Class II totally insulated appliance
FCC ID	For USA: Device licensing number issued by US authority FCC (Federal Communications Commission)
IC	For Canada: Device licensing number issued by authority Industry Canada
	Device complies with EC standards and directives.

Text/Symbol	Meaning
	Symbol for FCC (USA)
	Only operate device with DC
	Do not discard with household waste

3.4 Menu structure

Other functions are available in the menu of the device. This enables you to configure the device perfectly to suit the conditions in which you use it (details from page 49).

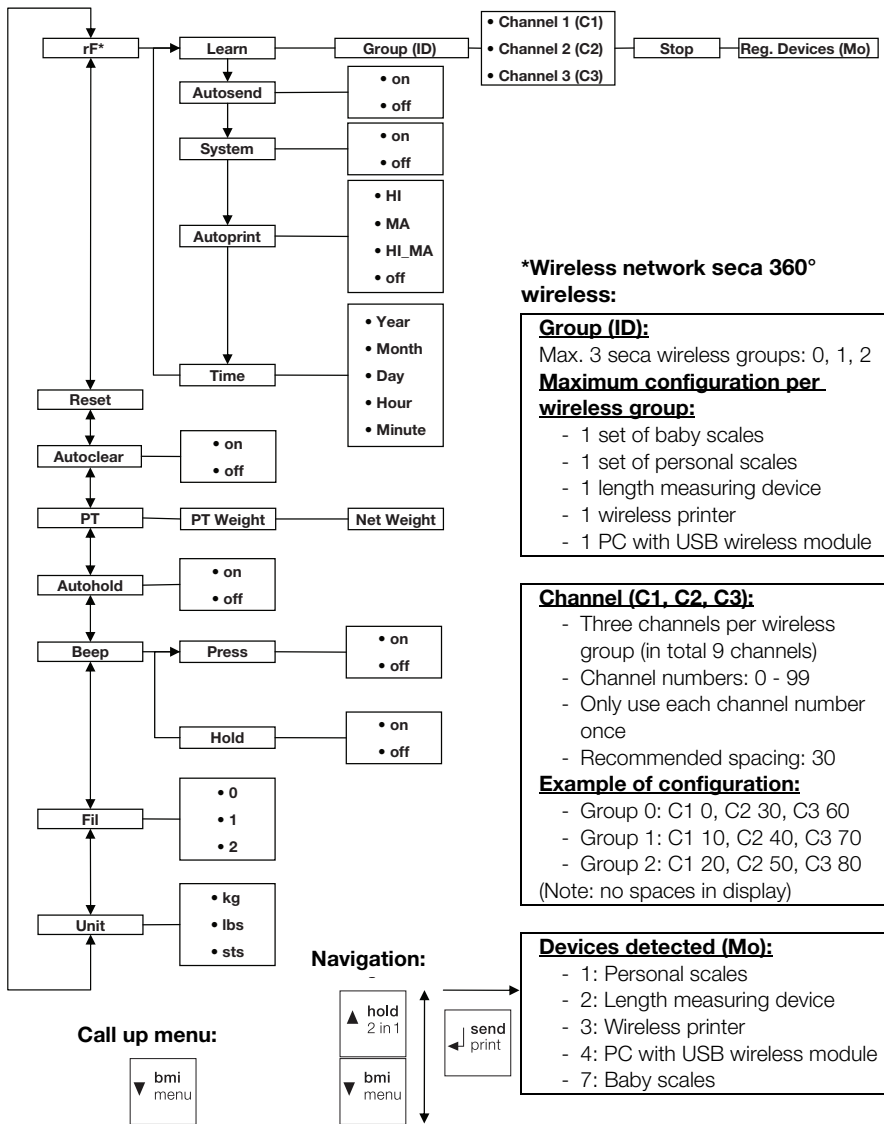

***Wireless network seca 360° wireless:**

Group (ID):
 Max. 3 seca wireless groups: 0, 1, 2
Maximum configuration per wireless group:

- 1 set of baby scales
- 1 set of personal scales
- 1 length measuring device
- 1 wireless printer
- 1 PC with USB wireless module

Channel (C1, C2, C3):

- Three channels per wireless group (in total 9 channels)
- Channel numbers: 0 - 99
- Only use each channel number once
- Recommended spacing: 30

Example of configuration:

- Group 0: C1 0, C2 30, C3 60
- Group 1: C1 10, C2 40, C3 70
- Group 2: C1 20, C2 50, C3 80

(Note: no spaces in display)

Devices detected (Mo):

- 1: Personal scales
- 2: Length measuring device
- 3: Wireless printer
- 4: PC with USB wireless module
- 7: Baby scales

4. BEFORE YOU GET STARTED ...

4.1 Installation of column

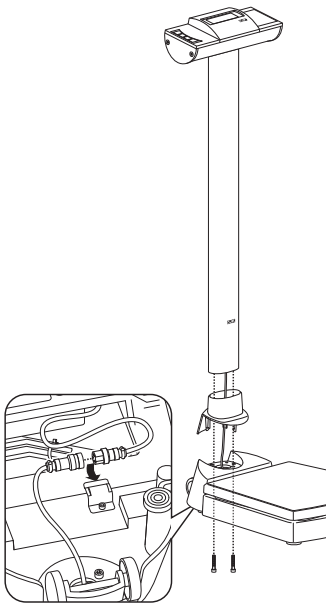

The column with the LCD display can be fitted in two positions, so allowing you to determine the direction in which the display is legible - facing either towards or away from the platform.

1. Fit the column cover to the column.
2. Place the column in the recess, facing it in the desired direction.
3. Screw the column to the weighing platform from underneath.
If necessary, lay the scales down carefully on their side to tighten up the screws.
4. On the underside of the weighing platform connect the plugs of the display cable as shown in the diagram.

ATTENTION!

Malfunction with any error in installation

If cables are strained during fitting, e.g. bent tight or with plugs kinked, this may result in malfunctions and failure of the display.

- Make sure that all cables are laid so as to prevent them from being bent too tight or the plugs kinked.
- Ensure strain relief by laying all cables in the relevant holders.

5. Secure cables in their holders.
6. Then place the scales upright again.
7. Slide the column cover right down until it engages on the weighing platform.

4.2 Create power supply

Power is supplied to the scales either using batteries or with a power supply unit available as an accessory.

Insert batteries

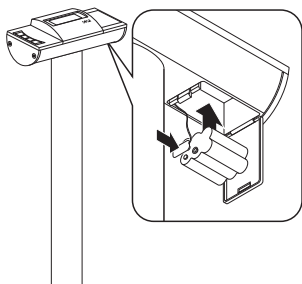

You need 6 batteries, type AA (Mignon), 1.5 V (included in scope of supply).

1. Press on latch of battery compartment.
2. Move down lid of battery compartment.
3. Remove battery holder.
4. Insert batteries in holder.

NOTE:

Observe correct polarity of batteries (markings on battery holder). Should the display read **bAtt**, you have inserted one of the batteries incorrectly or they are flat.

5. Replace the holder with the batteries in the battery compartment.
6. Close the battery compartment.

Connect the power supply unit (optional)

The scales can be operated with a power supply unit available as an accessory.



WARNING!

Personal injury and damage to device if incorrect power supply unit is used

The voltage provided by standard power supply units may be higher than their indicated rating. This may cause the scales to overheat, catch fire, melt or short-circuit.

- Only use genuine seca plug-in power supply units with 9V or a controlled 12 V output voltage.

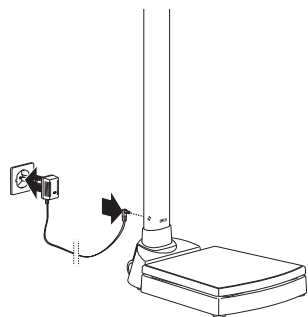

1. Insert the power plug necessary for your power supply in the power supply unit.
2. Insert the connector plug of the power supply unit in the connecting socket of the scales.
3. Plug the power supply unit into a mains socket.

4.3 Set up scales

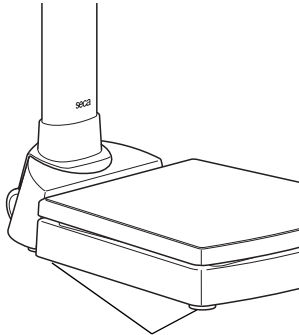

Foot screws

ATTENTION!

Incorrect measurement with force shunt

If the housing of the scales is resting on something, e.g. a towel, the weight measurement will not be correct.

- When setting up the scales, ensure that they only make contact with the ground via the foot screws.

1. Place the scales on a flat, stable surface.
2. Align the scales by turning the foot screws.

5. OPERATION

5.1 Weighing

Start weighing



1. Check that there is no load on the scales.
2. Press the Start key.

The display will read **SECA** and then quickly run through all elements of the display.

The scales are ready for operation when the display reads **0.00**.

If the device is being operated with a power supply unit, the symbol Ψ will appear in the display.

3. Step onto the scales and try not to move.
4. Read off the measured result.

Weigh babies/infants (2 in 1)



You can use the 2 in 1 function to weigh babies and infants. Here the child is held by an adult during weighing. Proceed as follows:

1. Check that there is no load on the scales.
2. Ask the adult to step onto the scales.
3. Read off the measured result.
4. Hold down the arrow key (**hold/2 in 1**) until **NET** appears in the display.

The weight is stored.

0.00 appears in the display.

ATTENTION!



Incorrect measurement due to change in initial weight

If the child is weighed with a different initial weight, the child's weight will not be calculated correctly.



- Make sure that the child is always weighed with the adult used to determine the initial weight..
- Check that the weight of this adult does not change, e.g. by taking off a garment.



5. Ask the adult to step onto the scales with the child. The child's weight is displayed.

The  symbol, the  symbol and the messages "HOLD" and "NET" are displayed.

6. Ask the adult to step off the scales with the child.

7. To disable the 2 in 1 function, press the arrow key (**hold/2 in 1**) until the  symbol, the  symbol and the messages "HOLD" and "NET" are no longer displayed or switch the scales off.



Continuous display of measured result (HOLD)

If you activate the HOLD function, the weighing value will continue to be displayed after the load has been removed. This allows you to attend to the patient before noting down the weight.

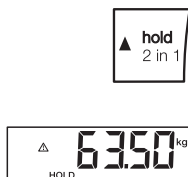

1. Check that there is no load on the scales.
2. Ask the patient to step onto the scales.
3. Briefly press the arrow key (**hold/2 in 1**).

The display will flash until a stable weight is measured. The weighing value will then be displayed continuously. The  symbol (non-calibratable function) and the message "HOLD" will be displayed.

4. To disable the HOLD function, briefly press the arrow key (**hold/2 in 1**).

The  symbol and the message "HOLD" will no longer be displayed.



NOTE:

If the Autohold function is activated, continuous display of the weighing value will take place automatically. see "Activate Autohold function (Ahold)" on page 51.

Determine and evaluate body mass index (BMI)



The body mass index compares height and weight, so resulting in more accurate figures than with Broca's formula for ideal weight. It includes a tolerance range which is considered ideal in health terms.

1. Check that there is no load on the scales.
2. Briefly press the arrow key (**bmi/menu**).
The message "BMI" appears.
Arrows can be seen flashing in the display.
The height last entered is displayed.
3. You can either accept this height or select another value using the arrow keys.
4. Confirm your selection with the Enter key (**send/print**).
5. Ask the patient to step onto the scales and try not to move.
6. Read off the BMI and compare it with the categories given below.
7. To disable the BMI function, briefly press the Enter key (**send/print**).

BMI	Evaluation
Under 18.5	The patient is underweight. There might be a tendency to anorexia. It is advisable that the patient puts on weight to improve well-being and performance. If in doubt, a medical specialist should be consulted.
Between 18.5 and 24.9	The patient's weight is normal. No change is necessary.
Between 25 and 30 (pre-obesity)	The patient is slightly to moderately overweight and should lose weight if already suffering from disease (e.g. diabetes, high blood pressure, gout, disorders of the fat metabolism).
Over 30	The patient urgently needs to lose weight as this is putting a strain on the metabolism, circulation and skeleton. The recommendation is for careful adherence to a diet, plenty of exercise and behavioural training. If in doubt, a medical specialist should be consulted.

Calculate and print out BMI automatically

If you use these scales with a wireless printer and a length measuring device from the **seca 360° wireless** system, you can calculate and print out the BMI automatically.

NOTE:

The prerequisite for this function is that the equipment devices are logged into a wireless group (see "seca 360° wireless Network" on page 54).

1. Carry out weighing.
The measured value is sent to the wireless printer but not printed out.
2. Briefly press the Enter key (**send/print**) on the scales.
The measured value is sent to the wireless printer but not printed out.
3. Measure the height.
4. Hold down the Enter key (**send/print**) on the length measuring device.
The measured value is sent to the wireless printer.
The BMI is calculated.
The height, weight and BMI will be printed out.

Transmit measured results to a radio receiver

If the scales are integrated in a **seca 360° wireless** network, you can transmit the measured results to receive-ready equipment (wireless printer, PC with wireless USB module) at the touch of a button.



- ◆ Press the Enter key (**send/print**).
 - Press key briefly: Send measured results to all receive-ready equipment
 - Hold down: Print out measured result using wireless printer

Switch off scales



- ◆ Press the Start key.

NOTE:

When in battery mode, the scales will switch off automatically after a short period if no load is placed on them.

5.2 Additional functions (menu)

Additional functions are available in the menu for the scales. This allows you to configure the scales perfectly to your own needs.

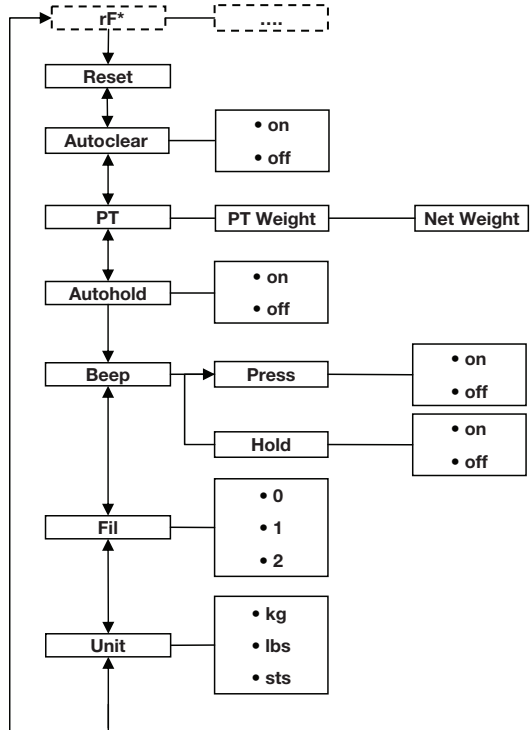

* The menu item "rF" is described in section "Operate scales in a wireless group (menu)" on page 55.

Navigate in the menu



1. Switch on the scales.
2. Hold down the arrow key (**bmi/menu**) until the menu is called up.
The last menu item selected is shown in the display (here: Autohold "Ahold").
3. Keep pressing one of the arrow keys until the required menu item appears in the display (here: at-
tenuation "Fil").



FIL 0



FIL 2



FIL 2

4. Confirm your selection with the Enter key (**send/print**).

The current selection for the menu item or a sub-menu is displayed (here level "0").

5. To change your selection or call up another sub-menu, keep pressing one of the arrow keys until the required selection is displayed (here: level "2").

6. Confirm the selection with the Enter key (**send/print**).

You will leave the menu automatically.

7. To make further selections, call up the menu again and proceed as described above.

NOTE:

If no key is pressed for approx. 24 seconds, you will leave the menu automatically.

Clear stored values automatically (AClr)

To avoid storing obsolete measured results in the device memory and so calculating the BMI incorrectly, you can set the scales to ensure measured values are automatically cleared after 5 minutes.

NOTE:

With certain models this function is already activated at the factory. If required, you can disable this function.

AClr

On

1. Select the item "AClr" in the menu.
2. Confirm the selection.
3. Select the setting you require:
 - On
 - Off
4. Confirm the selection.

You will leave the menu automatically.

Permanently store additional weight (Pt)

You can use the Pre-Tare function to permanently store an additional weight and automatically deduct it from the measured result. You can for example store a flat-rate figure as the weight of shoes and clothing and then always deduct it from the measured result when a patient is weighed fully dressed.

Pt

1. Select the item "Pt" in the menu.
The message "Pt" appears.



2. Confirm your selection.
Arrows can be seen flashing in the display.
The additional weight last stored is displayed.
3. You can accept the stored value or adjust it using the arrow keys.

NOTE:

If you enter the value "0", the function will be switched off. The message "Pt" will no longer be displayed.



4. Confirm your selection.
5. Ask the patient to step onto the scales.
The patient's weight is displayed.
The additional weight stored has been automatically deducted.
6. To disable this function, select the item "Pt" in the menu again.
7. Confirm your selection.
The function is disabled.
You will leave the menu automatically.

Activate Autohold function (Ahold)

If you activate the Autohold function, the measured result for each weighing operation will continue to be displayed after the load has been removed. This means you no longer have to manually activate the Hold function for every weighing operation.

NOTE:

- With certain models this function is already activated at the factory. If required, you can disable this function.
- Whatever selection is made here, in the 2 in 1 function the child's weight is always determined with Autohold.



1. Select the item "Ahold" in the menu.
2. Confirm the selection.
The current selection is displayed.
3. Select the setting you require:
 - On
 - Off
4. Confirm your selection.
You will leave the menu automatically.

Activate acoustic signals (BEEP)

bEEP

PrESS

On

You can select whether an acoustic signal is to be emitted whenever a key is pressed or a stable weighing value has been attained. The latter is relevant for the Hold/Autohold function.

NOTE:

The function "Acoustic signal with stable weighing value" is activated at the factory. If required, you can disable this function.

1. Select the item "BEEP" in the menu.
2. Confirm the selection.
3. Select a menu item:
 - Press: Acoustic signal whenever a key is pressed
 - Hold: Acoustic signal with a stable weighing value.
4. Confirm your selection.
The current selection is displayed.
5. Select the setting you require:
 - On
 - Off
6. Confirm your selection.
You will leave the menu automatically.
7. If you also wish to activate the acoustic signal for the second function, repeat this procedure.

Select attenuation (Fil)

FIL

FIL 0

FIL 2

You can use attenuation (Fil = filter) to reduce any interference during weighing (e.g. caused by patient moving).

1. Select the item "Fil" in the menu.
2. Confirm the selection.
The current selection is displayed.
3. Select an attenuation level.
 - 0: low attenuation
 - 1: moderate attenuation
 - 2: high attenuation
4. Confirm the selection.
You will leave the menu automatically.

Switch weight unit (Unit)

Unit

With uncalibrated scales you can select the unit you wish to use for displaying the weight.

1. Select the item "Unit" in the menu.



2. Confirm the selection.
The current selection is displayed.
Select the unit you wish to use for displaying the weight:
 - kilos (kg)
 - pounds (lbs)
 - stones (sts)
3. Confirm the selection.
You will leave the menu automatically.

Restore factory settings (RESET)

You can restore the factory settings for the following functions:

Function	Factory setting
Autohold (Ahold)	depending on model
Acoustic signal (Press)	off
Acoustic signal (Hold)	on
Attenuation (Fil)	0
Autoclear (Aclear)	depending on model
Pre-Tare (Pt)	0 kg
Height for body mass index (BMI)	170 cm
Weight unit	kg
Wireless module (SYS)	off
Autosend (ASend)	off
Autoprint (APrt)	off

NOTE:

The wireless module is switched off when restoring the factory settings. Data for existing wireless groups remains in the memory. These groups do not need to be set up again.

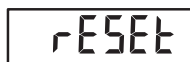

1. Select the item "Reset" in the menu.
2. Confirm the selection.
You will leave the menu automatically.
3. Switch the scales off.
The factory settings are restored and will be available when the scales are next switched on.

6. SECA 360° WIRELESS NETWORK

6.1 Introduction

This device is equipped with a wireless module. The wireless module allows measured results to be transmitted wirelessly for analysis and documentation. Data can be transmitted to the following equipment devices:

- seca wireless printer
- PC with seca USB wireless module

seca wireless groups

The **seca 360° wireless** network operates with wireless groups. A wireless group is a virtual group of transmitters and receivers. If you wish to operate several transmitters and receivers of the same type, up to 3 wireless groups (0, 1, 2) can be set up with this device.

The set-up of several wireless groups ensures the reliable transmission of measured values with the correct address when using more than one examination room each with similar equipment.

The maximum distance between transmitters and receivers is approx. 10 metres. This range may be reduced under certain local conditions, e.g. thickness and type of wall partitions.

The following combination of devices is possible per wireless group:

- 1 set of baby scales
- 1 set of personal scales
- 1 length measuring device
- 1 seca wireless printer
- 1 PC with seca USB wireless module

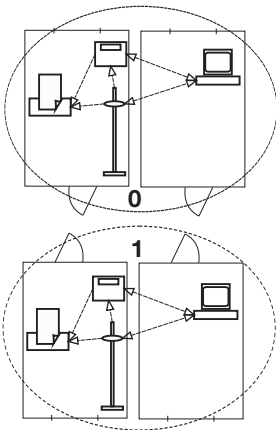

Channels

The devices communicate with each other within each wireless group via three channels (C1, C2, C3). This ensures reliable, troublefree data transmission.

When you set up a wireless group with the scales, the device will suggest three channels guaranteeing optimum data transmission. We recommend accepting the channel numbers suggested.

You can also select the channel numbers (0 - 99) manually, for example if you want to set up more than one wireless group.

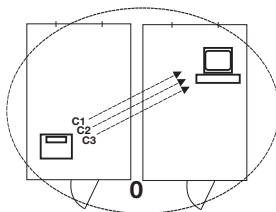

The channels must be sufficiently far apart to ensure troublefree data transmission. We recommend a spacing of at least 30. Each channel number may only be used for one channel.

Example of configuration; channel numbers when setting up 3 wireless groups within one surgery:

- Wireless group 0: C1=_0, C2=30, C3=60
- Wireless group 1: C1=10, C2=40, C3=70
- Wireless group 2: C1=20, C2=50, C3=80

Detection of equipment devices

If you wish to set up a wireless group with the scales, they will search for other active devices from the **seca 360° wireless** system. The devices detected are shown as modules in the display on the scales (e.g. MO 3). The meaning of the numbers is as follows:

- 1: Personal scales
- 2: Length measuring device
- 3: Wireless printer
- 4: PC with seca USB wireless module
- 7: Baby scales
- 5, 6 and 8-12: Reserved for system expansion

6.2 Operate scales in a wireless group (menu)

All functions required to operate the device in a seca wireless group can be found in the submenu "rF". Information how to navigate in the menu can be found on page 49.

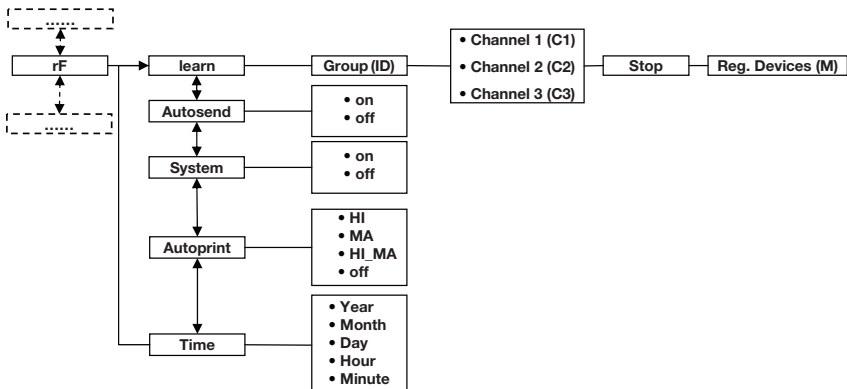

Activate wireless module (SYS)

The device is supplied with the wireless module disabled. It has to be activated before you can set up a wireless group.

NOTE:

When the wireless module is activated, the power consumption of the device will increase. We recommend using a power supply unit when operating the device in a wireless network.

SYS

On

1. Switch the device on.
2. Select the menu item "SYS" in the "rf" submenu.
3. Confirm the selection.
4. Select "on".
5. Confirm the selection.
You will leave the menu automatically.

Set up wireless group (Lrn)

rF

Lrn

Id 0

Id 1

C1 0

C2 30

To set up a wireless group proceed as follows:

1. Switch the device on.
2. Call up the menu.
3. Select the item "rF" in the menu.
4. Confirm the selection.
5. Select the menu item "lrn" (learn) in the "rf" submenu.
6. Confirm the selection.

The wireless group currently selected (here: wireless group 0 "ID 0") is displayed.

If the wireless group "0" already exists and you wish to set up another wireless group with this device, use the arrow keys to select another ID (here: wireless group 1 "ID 1").

7. Confirm your selection for the wireless group.

The device will suggest a channel number for channel 1 (here C1 "0").

You can either accept the channel number suggested or select another channel number using the arrow keys.

8. Confirm your selection for channel 1.

The device will suggest a channel number for channel 2 (here C2 "30").

You can either accept the channel number suggested or select another channel number using the arrow keys.

NOTE:

Two-digit channel numbers are displayed without a space. The display "C230" means: channel "2", channel number "30".



9. Confirm your selection for channel 2.

The device will suggest a channel number for channel 3 (here C3 "60").

You can either accept the channel number suggested or select another channel number using the arrow keys.



10. Confirm your selection for channel 3.

The message **STOP** appears in the display.

The device is waiting for signals from other equipment devices with radio transmission capability within its range.

NOTE:

With certain devices a special switch-on procedure has to be followed if they are to be integrated in a wireless group. Consult the user manual for each device.

11. Switch on the equipment device you wish to integrate in the wireless group, e.g. wireless printer. A beep will be heard when the wireless printer is detected.

NOTE:

As soon as you have integrated a wireless printer in the wireless group, you have to select a print option (menu\rf\APrt) and set the time (menu\rf\time).

12. Repeat step 11. for all equipment devices you wish to integrate in the wireless group.

13. Press the Enter key to end the search.



14. Press one of the arrow keys to see which devices have been detected (here: Mo 3 for a wireless printer).

Once you have integrated several devices in the wireless group, press the arrow keys several times to check that all equipment has been detected by the scales.

15. Press the Enter key to leave the menu or wait until you leave the menu automatically.

Activate automatic transmission (ASend)

You can configure the device so that the measured results are automatically transmitted to all receivers that are ready to receive and logged into the same wireless group (e.g.: wireless printer, PC with USB wireless module).

NOTE:

If you are using a wireless printer, ensure that "off" is not set as a print option (see "Select print option (APrt)" on page 58).



Select print option (APrt)

1. Switch the device on.
2. Select the menu item "ASend" in the "rf" submenu and confirm your selection.
3. Select "on" and confirm your selection.
You will leave the menu automatically.

You can configure the device so that measured results are automatically printed out by a wireless printer logged into the wireless group.

NOTE:

This function is only available if the "learn" function has been used to integrate a seca wireless printer in the wireless group.



1. Switch the device on.
2. Select the menu item "APrt" in the "rf" submenu and confirm your selection.
3. Make the appropriate selection for your combination of devices:
 - HI: Measured results from length measuring devices
 - MA: Measured results from scales
 - HI_MA: Measured results from length measuring devices and scales
 - off: No automatic printout, printout only if Enter key is held down during weighing.
4. Confirm your selection.
You will leave the menu automatically.

Set time (Time)

You can configure the system so that the wireless printer automatically adds the date and time to the measured results. To do so, you have to set the date and time once on the device and transmit this to the wireless printer's internal clock.

A rectangular LCD display showing the word "TIME" in a digital, blocky font.

A rectangular LCD display showing the text "YEAR 10" in a digital, blocky font.

NOTE:

This function is only available if the "learn" function has been used to integrate a seca wireless printer in the wireless group.

1. Switch the device on.
2. Select the menu item "Time" in the "rf" submenu.
3. Confirm the selection.

The current selection for the year (Year) is displayed.

4. Select the correct year.
5. Confirm the selection.
6. Repeat steps 3. and 4. as appropriate for the month (**mon**), day (**day**), hour (**hour**) and minute (**min**).
7. Confirm your selection each time.

After confirming your selection for Minute you will leave the menu automatically.

These selections will be automatically transmitted to the wireless printer.

The wireless printer automatically adds the date and time to every printout.

NOTE:

For further operation of the wireless printer see its user manual.

7. CLEANING

To clean the covering and housing use a household detergent or standard disinfectant as required. Take note of the instructions provided by the manufacturer.

Do not use scouring or caustic cleaning products, spirit, petrol or similar substances for cleaning under any circumstances. Such products may damage the high-quality finishes.

8. WHAT TO DO IF ...?

Malfunction	Cause/Remedy
... no weight is displayed during weighing?	<p>The scales are not connected to the power supply</p> <ul style="list-style-type: none"> - Check the scales are switched on - Check batteries are inserted
... 0.00 does not appear before weighing?	<p>A load was placed on the scales before being switched on.</p> <ul style="list-style-type: none"> - Remove load - Switch scales off and back on again
... a segment lights up continuously or not at all?	<p>There is a fault at that point.</p> <ul style="list-style-type: none"> - Notify maintenance service.
...  is displayed?	<p>Battery voltage is falling off.</p> <ul style="list-style-type: none"> - Insert new batteries as soon as possible
... bAtt is displayed?	<p>Batteries are flat.</p> <ul style="list-style-type: none"> - Insert new batteries
... 5tOP is displayed?	<p>The maximum load has been exceeded.</p> <ul style="list-style-type: none"> - Reduce load
... tEMP is displayed?	<p>The ambient temperature of the scales is too high or too low.</p> <ul style="list-style-type: none"> - Set up scales in an ambient temperature between +10 °C and +40 °C - Wait approx. 15 minutes until scales have adjusted to ambient temperature
... if after switch-on, measured results are transmitted for the first time and two acoustic signals are heard?	<ul style="list-style-type: none"> • The device was unable to send measured results to the radio receiver (seca wireless printer or PC with seca USB wireless module). <ul style="list-style-type: none"> - Check that the scales are integrated in the wireless network. - Check that the receiver is switched on. • Nearby RF equipment (e.g. mobile phones) are interfering with reception. <ul style="list-style-type: none"> - Make sure that RF equipment is kept at least 1 metre away from transmitters and receivers in the seca wireless network. <p>NOTE: If such interference is not eliminated, no further acoustic warning will be given with subsequent attempts at transmission.</p>

Malfunction	Cause/Remedy
... only the item "SYS" is visible in the rf menu?	<ul style="list-style-type: none"> • The wireless module is disabled. <ul style="list-style-type: none"> - Activate wireless module (see "Activate wireless module (SYS)" on page 56).
... only the items "SYS" and "lrn" are visible in the rf menu?	<ul style="list-style-type: none"> • The wireless module is activated but no wireless group set up. <ul style="list-style-type: none"> - Set up wireless group (see "Set up wireless group (Lrn)" on page 56).
... the items "APrt" and "Time" are not visible in the rf menu?	<ul style="list-style-type: none"> • No wireless printer is logged into the wireless group. <ul style="list-style-type: none"> - Use menu item "lrn" to log the wireless printer into the wireless group(see "Set up wireless group (Lrn)" on page 56).
... Er:H: 11 is displayed?	<p>The scales are too high, or too great a load is applied at one point.</p> <ul style="list-style-type: none"> - Reduce load on scales or distribute weight more evenly - Restart scales
... Er:H: 12 is displayed?	<p>The scales have been switched on with too great a load.</p> <ul style="list-style-type: none"> - Reduce load on scales - Restart scales
... Er:H: 15 is displayed?	<p>Oscillation of the scales has occurred, preventing determination of the zero point.</p> <ul style="list-style-type: none"> - Restart scales
... when the Enter key (send/print) is pressed and Er:H: 11 is displayed?	<p>Data transmission not possible, wireless module is disabled.</p> <ul style="list-style-type: none"> - Activate wireless module (see "Activate wireless module (SYS)" on page 56).
... when the Enter key (send/print) is pressed and Er:H: 12 is displayed?	<p>Data transmission not possible, no wireless group set up.</p> <ul style="list-style-type: none"> - Set up wireless group (see "Set up wireless group (Lrn)" on page 56).

9. MAINTENANCE



9.1 Information about maintenance

Your seca scales leave the factory with an accuracy greater than $\pm 0,15\%$. To preserve this level of accuracy the product must be set up carefully and serviced regularly. We recommend having it serviced every 3 to 5 years depending on how often the scales are used.

ATTENTION!**Incorrect measurement due to improper maintenance**

- Make sure that maintenance and repair are only carried out by an authorised service partner.
- You can find your local service partner at www.seca.com or just send an e-mail to service@seca.com.

10. TECHNICAL DATA

Technical data for seca 703	
Dimensions <ul style="list-style-type: none"> • Depth • Width • Height 	520 mm 360 mm 930 mm
Weight	17 kg
Temperature range	+10° C to +40° C
Height of figures	25 mm
Power supply	Battery Power supply unit (optional)
Power consumption <ul style="list-style-type: none"> • with wireless module disabled • with wireless module activated 	approx. 32 mA approx. 50 mA
Maximum runtime in battery mode <ul style="list-style-type: none"> • with wireless module disabled • with wireless module activated 	approx. 5.600 minutes Power supply unit recommended
EN 60 601-1: <ul style="list-style-type: none"> • Class II totally insulated appliance: • Type B electromedical device: 	 
Maximum load <ul style="list-style-type: none"> • Partial weighing range 1 • Partial weighing range 2 	150 kg / 330 lbs / 24 sts 300 kg / 660 lbs / 47 sts
Minimum load	2 kg
Graduations <ul style="list-style-type: none"> • Partial weighing range 1 • Partial weighing range 2 	50 g / 0.1 lbs 100 g / 0.2 lbs
Tare range	300 kg

Technical data for seca 703	
Accuracy <ul style="list-style-type: none"> • 0 to 70 kg • 70 kg to maximum load • 0 to 150 lbs • 150 lbs to maximum load • 0 to 11 sts • 11 sts to maximum load 	±100 g ±0,15% ±0.2 lbs ±0,15% ±0.2 lbs ±0.2 lbs
Radio transmission <ul style="list-style-type: none"> • Frequency band • Transmission power • Observed standards 	2,433 GHz - 2,480 GHz < 10 mW EN 30028, EN 301 489-1, -17

11.ACCESSORIES

Accessory	Article number
seca wireless network seca 360° wireless: <ul style="list-style-type: none"> • Wireless printer <ul style="list-style-type: none"> - seca 360° wireless printer 465 - seca 360° wireless printer advanced 466 • PC software <ul style="list-style-type: none"> - seca analytics 105 • USB wireless module <ul style="list-style-type: none"> - seca 360° wireless USB adapter 456 	country-specific variants country-specific variants application-specific licence packages 456-00-00-009
Power supply: <ul style="list-style-type: none"> • Plug-in power supply unit, Euro: 230V~ / 50Hz / 12V= / 150mA • Switch-mode power supply unit: 100-240V~ / 50-60Hz / 12V= / 0.5A 	68-32-10-252 68-32-10-265
Additional accessories <ul style="list-style-type: none"> • seca 220 telescopic measuring rod, measuring range: 890 - 2000 mm, graduations: 1 mm, material: hard-anodised aluminium, slide with latchable measuring tongue • seca 220 telescopic measuring rod (double-graduations), measuring range: 890 - 2000 mm and 35" - 78 3/4", graduations: 1 mm and 1/8", material: hard-anodised aluminium, slide with latchable measuring tongue 	220-17-14-004 220-18-14-004

12. DISPOSAL

12.1 Disposal of device



Do not discard with household waste. The device must be disposed of properly as electronic waste. Comply with the national provisions applicable in your country. For further information contact our service department at:

service@seca.com

12.2 Batteries (including rechargeables)



Spent (rechargeable) batteries should not be discarded with household waste, regardless of whether they contain harmful substances or not. As a consumer you are obliged by law to dispose of (rechargeable) batteries via the collection points set up by the municipal authorities or the retail sector. Only discard (rechargeable) batteries when fully discharged.

13. WARRANTY

We offer a two-year warranty from the date of delivery for defects attributable to faulty material or poor workmanship. This excludes all moveable parts such as (rechargeable) batteries, cables, power supply units, etc. Defects which are covered by the warranty shall be rectified free of charge for customers on production of the sales receipt. No further claims can be accepted. The costs of shipment in both directions shall be borne by the customer where the device is not located at the customer's premises. In the event of any damage during shipment warranty claims can only be asserted where the complete original packaging was used for shipment and the scales were secured inside in the same manner as in the original packaging. You should therefore keep all packaging.

The warranty shall become null and void where the device is opened by persons not expressly authorised to do so by seca.

We ask customers based abroad to contact their local sales agent direct in the case of warranty claims.

TABLE DES MATIÈRES

1. Description de l'appareil	66	Enregistrer de manière permanente le poids supplémentaire (Pt)	81
1.1 Félicitations !	66	Activer la fonction Autohold (Ahold)	81
1.2 Utilisation	66	Activer les signaux sonores (BEEP)	82
2. Informations relatives à la sécurité. .67		Régler l'atténuation (Fil)	82
2.1 Consignes de sécurité de base.67		Changer l'unité de poids (Unit) . 83	
2.2 Consignes de sécurité de ce mode d'emploi	67	Rétablir les réglages d'usine (RESET)	83
2.3 Manipulation des piles et accus .68			
3. Aperçu	69	6. Le réseau sans fil seca 360° wireless	84
3.1 Éléments de commande.	69	6.1 Introduction	84
3.2 Symboles de l'écran	70	seca Groupes sans fil	84
3.3 Symboles sur la plaque signalétique.	71	Canaux	85
3.4 Structure du menu	72	Reconnaissance des appareils . 85	
4. Avant de commencer...	73	6.2 Utiliser la balance dans un groupe sans fil (menu).	86
4.1 Montage de la colonne	73	Activer le module sans fil (SYS) . 86	
4.2 Établir l'alimentation électrique .74		Configurer un groupe sans fil (Lrn)	86
Insérer les piles	74	Activer la transmission automatique (ASend)	88
Raccorder l'appareil d'alimentation (option).	74	Sélectionner l'option d'impression (APrt)	89
4.3 Monter la balance.	75	Régler l'heure (Time)	89
5. Utilisation	75	7. Nettoyage	90
5.1 Pesage	75	8. Que faire si...	90
Démarrer le pesage.	75	9. Maintenance.	92
Peser des nourrissons/enfants (2 in 1).	75	9.1 Informations sur la maintenance 92	
Afficher en permanence le résultat de mesure (HOLD)	76	10. Caractéristiques techniques	93
Calculer et évaluer l'indice de masse corporelle (BMI)	77	11. Accessoires	94
Calculer et imprimer automatiquement l'indice de masse corporelle	78	12. Mise au rebut	95
Envoyer les résultats de mesure au récepteur sans fil	78	12.1 Mise au rebut de l'appareil . . 95	
Éteindre la balance	79	12.2 Piles et accus	95
5.2 Autres fonctions (menu)	79	13. Garantie	95
Naviguer dans le menu	80		
Supprimer automatiquement les valeurs enregistrées (AClr)	80		

1. DESCRIPTION DE L'APPAREIL

1.1 Félicitations !

Avec le pèse-personne électronique **seca 703**, vous avez fait l'acquisition d'un appareil aussi précis que robuste.

Depuis plus de 170 ans, seca met son expérience au service de la santé et établit constamment de nouvelles tendances en tant que leader dans de nombreux pays via des innovations en matière de pesage et de mesure.

1.2 Utilisation

Le pèse-personne électronique **seca 703** est utilisé principalement dans les hôpitaux, les cabinets médicaux et les centres de soins hospitaliers, conformément aux directives nationales en vigueur.

Certains modèles de cette balance permettent de faire basculer l'affichage des Kilogrammes (kg) aux Livres (lb) et aux Stones (st). Le poids est calculé en quelques secondes.

Outre la fonction classique de détermination du poids, le **seca 703** offre une fonction de calcul de l'indice de masse corporelle (BMI). Pour cela, on entre la taille à l'aide du clavier, l'indice de masse corporelle correspondant à la valeur du poids étant ensuite calculé automatiquement.

Le réseau sans fil **seca 360° wireless** permet de transmettre les résultats de mesure via une connexion sans fil à une imprimante sans fil seca ou à un ordinateur équipé du logiciel **seca analytics 105** et du **seca 360° wireless USB adapter 456**.

Le **seca 703** peut être déplacé sur des roulettes et utilisé de manière mobile sur une longue période avec des piles grâce à sa faible consommation.

2. INFORMATIONS RELATIVES À LA SÉCURITÉ

2.1 Consignes de sécurité de base

- Respectez les consignes de ce mode d'emploi.
- Conservez précieusement le mode d'emploi et la déclaration de conformité qu'il contient.
- Veillez à ce que la balance soit positionnée de manière sûre sur une surface plane stable.
- Ne faites pas tomber la balance. Ne soumettez pas la balance à de fortes secousses.
- Si vous utilisez la balance avec un bloc d'alimentation secteur, posez le câble d'alimentation de manière à éviter tout risque de trébuchement.
- Procédez régulièrement à des interventions de maintenance voir « Maintenance » à la page 92.
- Les entretiens et réparations doivent être exclusivement confiés à des partenaires SÀV autorisés. Pour connaître le partenaire SÀV le plus proche, rendez-vous sur le site www.seca.com ou envoyez un e-mail à service@seca.com.
- Utilisez exclusivement des accessoires et pièces de rechange seca d'origine. Sinon, seca n'offre aucune garantie.
- Avec les appareils HF, comme par ex. les téléphones mobiles, maintenez une distance minimum d'env. 1 mètre pour éviter des mesures erronées ou des perturbations lors de la transmission sans fil.

2.2 Consignes de sécurité de ce mode d'emploi

**DANGER !**

Désigne une situation de danger exceptionnelle. Le non-respect de cette indication entraîne des blessures irréversibles ou mortelles.

**AVERTISSEMENT !**

Désigne une situation de danger exceptionnelle. Le non-respect de cette indication peut entraîner des blessures irréversibles ou mortelles.

**PRUDENCE !**

Désigne une situation de danger. Le non-respect de cette indication peut entraîner des blessures légères ou moyennes.

ATTENTION !

Désigne une possible utilisation incorrecte de l'appareil. Le non-respect de cette indication peut entraîner des dommages à l'appareil ou générer des résultats de mesure erronés.

REMARQUE :

Contient des informations supplémentaires relatives à l'utilisation de cet appareil.

2.3 Manipulation des piles et accus

Cet appareil est fourni avec 6 piles Mignon de type AA. Ce type de pile n'est pas rechargeable. Observez les consignes de sécurité suivantes.

**AVERTISSEMENT !****Dommmages corporels dus à une manipulation inappropriée**

Les piles contiennent des substances toxiques qui peuvent être libérées sous forme d'explosion en cas de manipulation inappropriée.

- N'essayez pas de recharger les piles.
- Ne chauffez pas les piles/accus.
- Ne brûlez pas les piles/accus.
- En cas d'écoulement de l'acide des piles, évitez tout contact avec la peau, les yeux et les muqueuses. Nettoyez les zones affectées à l'eau claire et consultez immédiatement un médecin.

ATTENTION !



Dommages matériels et dysfonctionnement dus à une manipulation inappropriée

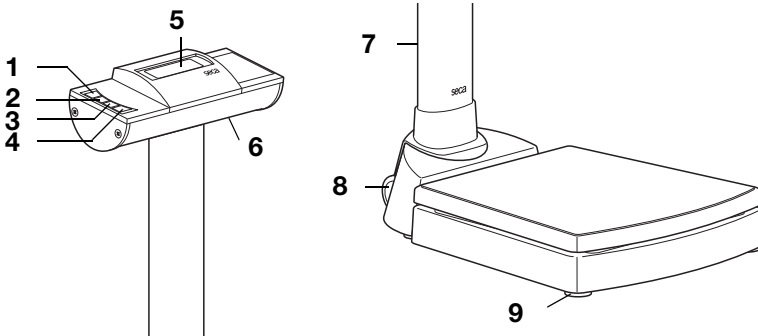

- Utilisez exclusivement le type de pile/d'accu indiqué voir « Insérer les piles » à la page 74.
- Remplacez toujours l'ensemble des piles/accus simultanément.
- Ne court-circuitez pas les piles/accus.
- En cas de non-utilisation pendant une période prolongée, retirez les piles/accus. Cela permet d'éviter tout écoulement d'acide dans l'appareil.

3. APERÇU

3.1 Éléments de commande





N°	Élément de commande	Fonction
1		Mise sous et hors tension de la balance
2		Touche fléchée • Lors du pesage : - Pression brève : activer la fonction Hold - Pression longue : activer la fonction 2 in 1 • Dans le menu : - Sélectionner un sous-menu, sélectionner un point de menu - Augmenter la valeur







N°	Élément de commande	Fonction
3		<p>Touche fléchée</p> <ul style="list-style-type: none"> Lors du pesage : <ul style="list-style-type: none"> Pression brève : activer la fonction BMI Pression longue : appeler le menu Dans le menu : <ul style="list-style-type: none"> Sélectionner un sous-menu, sélectionner un point de menu Réduire la valeur
4		<p>Touche Entrée</p> <ul style="list-style-type: none"> Lors du pesage (si un réseau sans fil est configuré) : <ul style="list-style-type: none"> Pression brève : envoyer les résultats de mesure aux appareils prêts à recevoir (ordinateur avec module sans fil USB) Pression longue : imprimer les résultats de mesure (imprimante sans fil) Dans le menu : <ul style="list-style-type: none"> Confirmer le point de menu sélectionné Enregistrer la valeur réglée
5	Écran	Élément d'affichage pour les résultats de mesure et pour la configuration de l'appareil
6	Logement des piles	Logement pour 6 piles Mignon, type AA, 1,5V
7	Raccord sec- teur	Utilisé pour raccorder un bloc d'alimentation (en option)
8	Roulettes de transport	La balance peut être déplacée sur ces roulettes
9	Vis calante	4 pièces, utilisées pour une orientation précise

3.2 Symboles de l'écran



	Symbole	Signification
A		Les piles sont faibles
B		Fonctionnement avec bloc d'alimentation
C		Fonction non étalonnée active

3.3 Symboles sur la plaque signalétique

Texte/Symbole	Signification
Modèle	Numéro de modèle
Type	Désignation du type
Ser. No.	Numéro de série
	Observer les consignes du mode d'emploi
	Appareil électromédical, type B
	Appareil à isolation renforcée, classe de protection II
FCC ID	Pour les États-Unis : Numéro d'immatriculation de l'appareil auprès de l'autorité compétente américaine Federal Communications Commission FCC
IC	Pour le Canada : Numéro d'immatriculation de l'appareil auprès de l'autorité compétente Industrie Canada
	L'appareil est conforme aux normes et directives CE.
	Symbole de la FCC (États-Unis)
	L'appareil doit fonctionner uniquement avec du courant continu
	Ne pas jeter l'appareil avec les ordures ménagères

3.4 Structure du menu

D'autres fonctions sont disponibles dans le menu de l'appareil. Ainsi, vous pouvez configurer l'appareil de manière optimale par rapport à votre propre contexte (détails à partir de la Page 79).

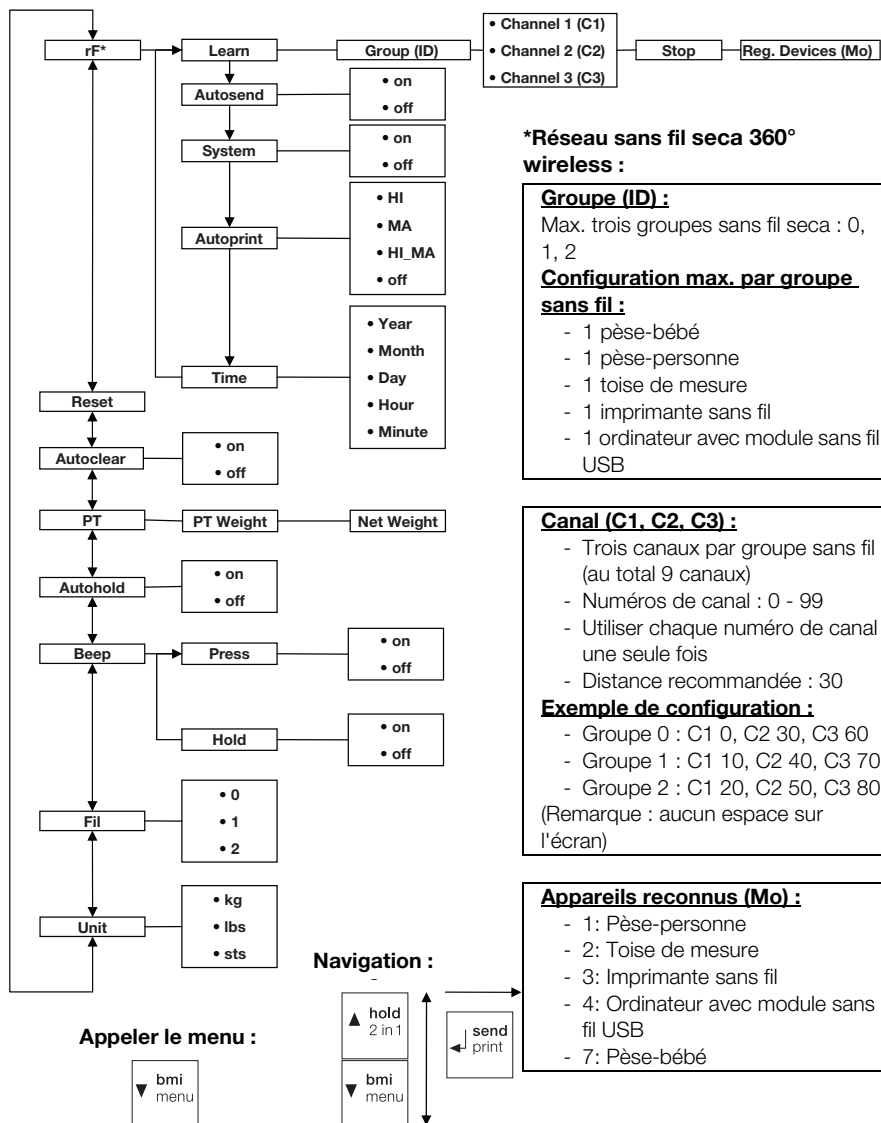

4. AVANT DE COMMENCER...

4.1 Montage de la colonne

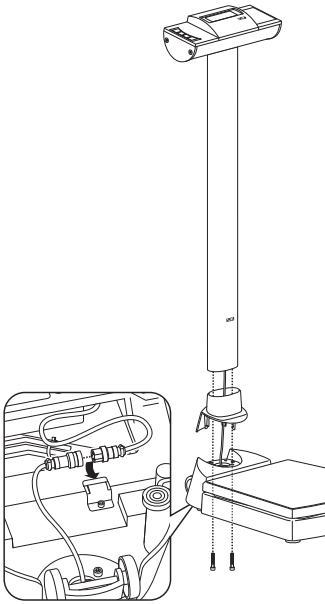

La colonne avec écran LCD peut être montée dans deux positions. Vous déterminez de cette façon la direction dans laquelle l'affichage est lisible, vers la surface d'appui ou de l'autre côté.

1. Placez le cache sur la colonne.
2. Insérez la colonne dans la direction souhaitée dans l'évidement.
3. Vissez la colonne par le bas avec la plate-forme de pesage.
Placez si nécessaire la balance sur le côté pour serrer les vis.
4. Connectez la fiche du câble de l'écran sur la face inférieure de la plate-forme de pesage, tel qu'indiqué sur la figure.

ATTENTION !

Dysfonctionnement dû à un défaut de montage

Lorsque les câbles sont soumis à des contraintes, par ex. lorsqu'ils sont fortement pliés ou lorsque les fiches sont pliées, cela peut conduire à des affichages erronés ou provoquer la panne de l'écran.

- Posez tous les câbles de manière à ce qu'ils ne soient pas trop courbés et que les fiches ne cassent pas.
 - Pour réduire les contraintes, placez tous les câbles dans les supports correspondants.
5. Fixez les câbles dans les supports correspondants.
 6. Placez ensuite la balance en position verticale.
 7. Abaissez complètement le cache de la colonne jusqu'à ce qu'il s'engage sur la plate-forme de pesage.

4.2 Établir l'alimentation électrique

L'alimentation de la balance est établie à l'aide de piles ou d'un bloc d'alimentation disponible en tant qu'accessoire.

Insérer les piles

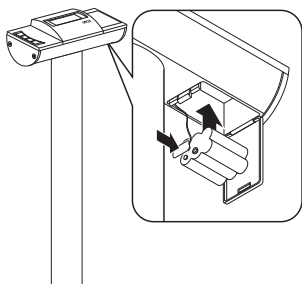

6 piles Mignon, type AA, 1,5V sont requises (fournies avec l'appareil).

1. Exercez une pression sur le verrou du logement des piles.
2. Refermez le couvercle du logement des piles.
3. Enlevez le support des piles.
4. Placez les piles dans le support.

REMARQUE :

Veillez à ce que la polarité des piles soit respectée (repères dans le support des piles). Si l'indication **bAtE** apparaît à l'écran, cela signifie que vous avez inséré l'une des piles à l'envers ou que les piles sont vides.

5. Placez le support avec les piles dans le logement des piles.
6. Fermez le logement des piles.

Raccorder l'appareil d'alimentation (option)

La balance peut être utilisée avec un bloc d'alimentation disponible en tant qu'accessoire.



AVERTISSEMENT !

Domages corporels et matériels dus à des blocs d'alimentation inappropriés

Les blocs d'alimentation disponibles dans le commerce peuvent fournir une tension supérieure à celle indiquée sur l'appareil. La balance risque de surchauffer, de prendre feu, de fondre ou de se mettre en court-circuit.

- Utilisez exclusivement des blocs d'alimentation enfichables seca d'origine avec une tension de 9V ou une tension de sortie régulée de 12V.

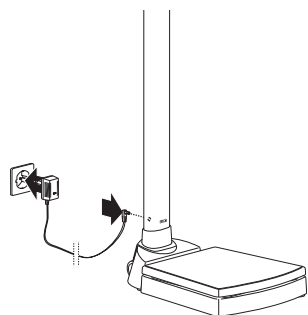

1. Enfichez la fiche secteur requise dans le bloc d'alimentation.
2. Insérez le connecteur d'alimentation du bloc d'alimentation dans la prise de la balance.
3. Enfichez le bloc d'alimentation dans une prise secteur.

4.3 Monter la balance

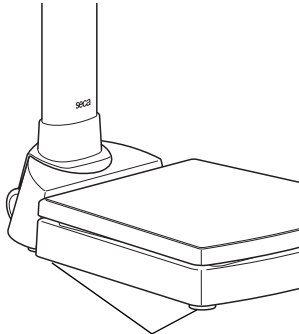

Vis calantes

ATTENTION !

Mesure erronée due à une dérivation de force

Si la balance et le châssis reposent par ex. sur une serviette, le poids n'est pas mesuré correctement.

- Installez la balance de manière à ce qu'elle soit en contact avec le sol uniquement via les vis calantes.

1. Positionnez la balance sur un sol stable et plat.
2. Orientez la balance en tournant les vis calantes.

5. UTILISATION

5.1 Pesage

Démarrer le pesage



1. Assurez-vous qu'aucune charge ne repose sur la balance.
2. Appuyez sur la touche Start.
L'indication **SECA** apparaît à l'écran, puis tous les éléments de l'écran s'affichent brièvement.
La balance est prête à fonctionner lorsque l'indication **0.00** apparaît à l'écran.
Si la balance est utilisée avec un bloc d'alimentation, le symbole Ψ apparaît à l'écran.
3. Placez-vous sur la balance et restez debout sans bouger.
4. Relevez le résultat de mesure.

Peser des nourrissons/ enfants (2 in 1)

La fonction 2 in 1 vous permet de déterminer le poids de nourrissons et de jeunes enfants. Pour cela, un adulte doit tenir l'enfant par le bras lors du pesage. Procédez comme suit :

1. Assurez-vous qu'aucune charge ne repose sur la balance.
2. Demandez à l'adulte de se placer sur la balance.
3. Relevez le résultat de mesure.



- Maintenez enfoncée la touche fléchée (**hold/2 in 1**) jusqu'à ce que le message NET apparaisse à l'écran.

Le poids est enregistré.

0.00 apparaît à l'écran.

ATTENTION !

Mesure erronée due à une modification du poids initial



Si un autre poids initial a été utilisé pour le pesage de l'enfant, il est possible que le poids de l'enfant ne soit pas déterminé correctement.

- Assurez-vous que le pesage de l'enfant est toujours effectué en présence de l'adulte avec lequel le poids initial a été déterminé.
- Assurez-vous que le poids de l'adulte ne change pas, par ex. en enlevant un vêtement.





- Demandez à l'adulte de se placer sur la balance avec l'enfant.

Le poids de l'enfant s'affiche.

Le symbole , le symbole  et les messages « HOLD » et « NET » s'affichent.

- Demandez à l'adulte de se retirer de la balance avec l'enfant.



- Pour désactiver la fonction 2 in 1, appuyez sur la touche fléchée (**hold/2 in 1**) jusqu'à ce que le symbole , le symbole  et les messages « HOLD » et « NET » ne s'affichent plus ou éteignez la balance.

Afficher en permanence le résultat de mesure (HOLD)

Si vous activez la fonction HOLD, la valeur du poids reste affichée après avoir retiré la charge de la balance. Vous pouvez donc vous occuper du patient avant de noter la valeur du poids.



- Assurez-vous qu'aucune charge ne repose sur la balance.
- Demandez au patient de se placer sur la balance.
- Appuyez brièvement sur la touche fléchée (**hold/2 in 1**).

L'affichage clignote jusqu'à ce qu'un poids stable soit mesuré. La valeur du poids est ensuite affichée en permanence. Le symbole  (Fonction non étalonnée) et le message « HOLD » s'affichent.





4. Pour désactiver la fonction HOLD, appuyez brièvement sur la touche fléchée (**hold/2 in 1**).

Le symbole et le message « HOLD » ne sont plus affichés.

REMARQUE :

Si la fonction Autohold est activée, la valeur du poids reste affichée en permanence. voir « Activer la fonction Autohold (Ahold) » à la page 81.

Calculer et évaluer l'indice de masse corporelle (BMI)

L'indice de masse corporelle établit un rapport entre la taille et le poids, permettant ainsi d'obtenir des indications plus précises que, par ex., la formule du poids idéal de Broca. Une plage de tolérance considérée comme optimale sur le plan de la santé est indiquée.



1. Assurez-vous qu'aucune charge ne repose sur la balance.
2. Appuyez brièvement sur la touche fléchée (**bmi/menu**).

Le message « BMI » apparaît.

Les flèches clignotent à l'écran.

La dernière taille entrée s'affiche.



3. Vous pouvez reprendre la taille affichée ou régler une autre taille avec les touches fléchées.
4. Confirmez votre réglage avec la touche Entrée (**send/print**).

5. Demandez au patient de se placer sur la balance et de rester debout sans bouger.



6. Relevez l'indice de masse corporelle et comparez-le avec les catégories mentionnées ci-après.

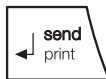

7. Pour désactiver la fonction BMI, appuyez brièvement sur la touche Entrée (**send/print**).

BMI	Évaluation
inférieur à 18,5	Le patient présente un poids insuffisant. Cela pourrait indiquer une tendance à l'anorexie. Une prise de poids est recommandée pour améliorer son bien-être et ses performances. En cas de doute, le patient doit consulter un spécialiste.
entre 18,5 et 24,9	Le patient présente un poids normal. Il peut rester tel qu'il est.

BMI	Évaluation
entre 25 et 30 (pré-obésité)	Le patient présente une surcharge pondérale légère à moyenne. Il doit perdre du poids s'il souffre déjà d'une maladie (par ex. diabète, hypertension, goutte, troubles du métabolisme lipidique).
supérieur à 30	Il est urgent que le patient perde du poids. Son poids entraîne une surcharge du métabolisme, de la circulation et des os. Un régime adapté, beaucoup d'exercice et un changement de mode de vie sont conseillés. En cas de doute, le patient doit consulter un spécialiste.

Calculer et imprimer automatiquement l'indice de masse corporelle

Si vous utilisez cette balance en combinaison avec une imprimante sans fil et une toise de mesure du système **seca 360° wireless**, vous pouvez calculer et imprimer l'indice de masse corporelle automatiquement.

REMARQUE :

Pour utiliser cette fonction, il est nécessaire de connecter au préalable les appareils dans un groupe sans fil (voir « Le réseau sans fil seca 360° wireless » à la page 84).

1. Effectuez le pesage.
2. Appuyez brièvement sur la touche Entrée (**send/print**) de la balance.
La valeur de mesure est envoyée à l'imprimante sans fil, mais n'est pas imprimée.
3. Effectuez la mesure de la taille.
4. Appuyez de manière prolongée sur la touche Entrée (**send/print**) de la toise de mesure.
La valeur de mesure est envoyée à l'imprimante sans fil.
L'indice de masse corporelle est calculé.
La taille, le poids et l'indice de masse corporelle sont imprimés

Envoyer les résultats de mesure au récepteur sans fil

Si la balance est intégrée dans un réseau sans fil **seca 360° wireless**, vous pouvez envoyer les résultats de mesure aux appareils prêts à recevoir (imprimante sans fil, ordinateur avec module sans fil USB) par une simple pression sur une touche.



- ◆ Appuyez sur la touche Entrée (**send/print**).
 - Pression brève : envoyer les résultats de mesure à tous les appareils prêts à recevoir
 - Pression longue : sortir le résultat de mesure sur l'imprimante sans fil

Éteindre la balance



- ◆ Appuyez sur la touche Start.

REMARQUE :

En mode de fonctionnement sur piles, la balance se coupe automatiquement après un bref délai si elle ne détecte aucune charge.

5.2 Autres fonctions (menu)

D'autres fonctions sont disponibles dans le menu de la balance. Vous pouvez ainsi configurer la balance de manière optimale en fonction de vos conditions d'utilisation.

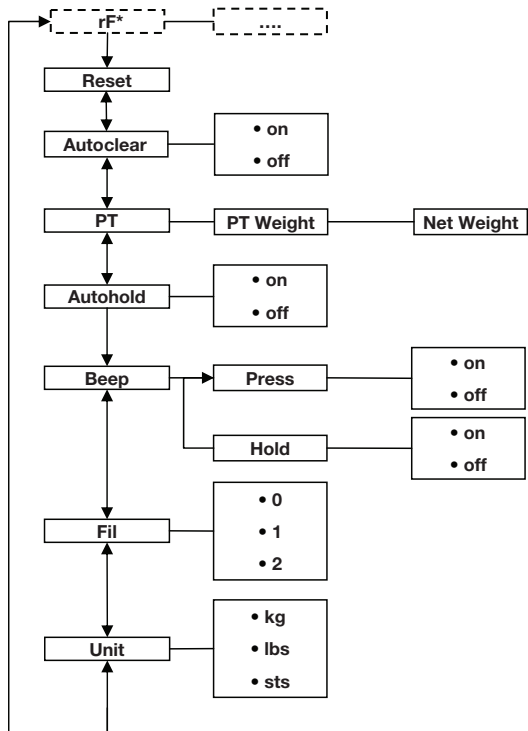

* La description du point de menu « rF » se trouve à la section « Utiliser la balance dans un groupe sans fil (menu) » à la page 86.

Naviguer dans le menu



1. Allumez la balance.
2. Maintenez enfoncée la touche fléchée (**bmi/menu**) jusqu'à ce que le menu soit appelé.
Le dernier point de menu sélectionné apparaît à l'écran (ici : Autohold « Ahold »).
3. Appuyez sur l'une des touches fléchées jusqu'à ce que le point de menu souhaité apparaisse à l'écran (ici : Atténuation « Fil »).
4. Confirmez votre sélection avec la touche Entrée (**send/print**).
Le réglage actuel pour le point de menu ou un sous-menu s'affichent (ici Niveau « 0 »).
5. Pour modifier le réglage ou pour appeler un autre sous-menu, appuyez sur l'une des touches fléchées jusqu'à ce que le réglage souhaité (ici : Niveau « 2 ») s'affiche.
6. Confirmez le réglage avec la touche Entrée (**send/print**).
Le programme quitte le menu automatiquement.
7. Pour effectuer d'autres réglages, appelez le menu à nouveau et suivez la description.

REMARQUE :

Si aucune touche n'est enfoncée pendant env. 24 secondes, le programme quitte le menu automatiquement.

Supprimer automatiquement les valeurs enregistrées (AClr)



Pour éviter de conserver des résultats de mesure obsolètes dans la mémoire de l'appareil et donc d'entraîner un calcul erroné de l'indice de masse corporelle, vous pouvez régler la balance de manière à ce que les résultats de mesure soient supprimés automatiquement après 5 minutes.

REMARQUE :

Sur de nombreux modèles, cette fonction est activée en usine. Si vous le souhaitez, vous pouvez désactiver cette fonction.

1. Dans le menu, sélectionnez le point « AClr ».
2. Confirmez la sélection.
3. Sélectionnez le réglage souhaité :
 - On
 - Off
4. Confirmez la sélection.
Le programme quitte le menu automatiquement.

Enregistrer de manière permanente le poids supplémentaire (Pt)



La fonction Pré-Tare vous permet d'enregistrer de manière permanente un poids supplémentaire et de le déduire automatiquement d'un résultat de mesure. Vous pouvez par ex. enregistrer un poids global pour les chaussures et les vêtements et le déduire systématiquement du résultat de mesure si un patient est complètement habillé lors du pesage.

1. Sélectionnez le point « Pt » dans le menu.
Le message « Pt » apparaît.
2. Confirmez votre sélection.
Les flèches clignotent à l'écran.
Le dernier poids supplémentaire enregistré s'affiche.
3. Vous pouvez reprendre la valeur enregistrée ou la modifier à l'aide des touches fléchées.

REMARQUE :

Si vous entrez la valeur « 0 », la fonction est désactivée. Le message « Pt » n'apparaît plus à l'écran.



4. Confirmez votre sélection.
5. Demandez au patient de se placer sur la balance.
Le poids du patient s'affiche.
Le poids supplémentaire enregistré a été déduit automatiquement.
6. Pour désactiver la fonction, sélectionnez à nouveau le point « Pt » dans le menu.
7. Confirmez votre sélection.
La fonction est désactivée.
Le programme quitte le menu automatiquement.

Activer la fonction Autohold (Ahold)

Si vous activez la fonction Autohold, le résultat de mesure reste affiché lors de chaque pesage après avoir retiré la charge de la balance. Il n'est donc plus nécessaire d'activer manuellement la fonction Hold pour chaque pesage.

REMARQUE :

- Sur de nombreux modèles, cette fonction est activée en usine. Si vous le souhaitez, vous pouvez désactiver cette fonction.
- Avec la fonction 2 in 1, le poids de l'enfant est toujours déterminé via Autohold, indépendamment du réglage sélectionné ici.

AHOLD

On

1. Dans le menu, sélectionnez le point « Ahold ».
2. Confirmez la sélection.
Le réglage actuel s'affiche.
3. Sélectionnez le réglage souhaité :
 - On
 - Off
4. Confirmez votre sélection.
Le programme quitte le menu automatiquement.

Activer les signaux sonores (BEEP)

Vous pouvez déterminer si un signal sonore doit être audible lors de chaque pression sur une touche et lorsqu'une valeur de poids stable est atteinte. Ce point est important pour la fonction Hold/Autohold.

REMARQUE :

La fonction « Signal sonore lorsque la valeur de poids est stable » est activée en usine. Si vous le souhaitez, vous pouvez désactiver cette fonction.

BEEP

PRESS

On

1. Dans le menu, sélectionnez le point « BEEP ».
2. Confirmez la sélection.
3. Sélectionnez un point de menu :
 - Press : Signal sonore en cas de pression sur une touche
 - Hold : Signal sonore lorsque la valeur de poids est stable.
4. Confirmez votre sélection.
Le réglage actuel s'affiche.
5. Sélectionnez le réglage souhaité :
 - On
 - Off
6. Confirmez votre sélection.
Le programme quitte le menu automatiquement.
7. Si vous souhaitez activer également les signaux sonores pour la deuxième fonction, répétez la procédure.

Régler l'atténuation (Fil)

L'atténuation (Fil = Filtre) vous permet de réduire les perturbations lors du calcul du poids (dues par ex. aux mouvements du patient).

FIL

FIL 0

1. Dans le menu, sélectionnez le point « Fil ».
2. Confirmez la sélection.
Le réglage actuel s'affiche.



3. Sélectionnez un niveau d'atténuation.
 - 0: atténuation faible
 - 1: atténuation moyenne
 - 2: atténuation forte
4. Confirmez la sélection.
Le programme quitte le menu automatiquement.

Changer l'unité de poids (Unit)



Avec des balances non étalonnées, vous pouvez sélectionner l'unité (Unit) dans laquelle vous souhaitez afficher le poids.

1. Dans le menu, sélectionnez le point « Unit ».
2. Confirmez la sélection.
Le réglage actuel s'affiche.
Sélectionnez l'unité dans laquelle vous souhaitez afficher le poids :
 - Kilogrammes (kg)
 - Livres (lb)
 - Stones (st)
3. Confirmez la sélection.
Le programme quitte le menu automatiquement.

Rétablir les réglages d'usine (RESET)

Vous pouvez rétablir les réglages d'usine pour les fonctions suivantes :

Fonction	Réglage d'usine
Autohold (Ahold)	en fonction du modèle
Signal sonore (Press)	off
Signal sonore (Hold)	on
Atténuation (Fil)	0
Autoclear (Aclear)	en fonction du modèle
Pré-Tare (Pt)	0 kg
Taille pour l'indice de masse corporelle (BMI)	170 cm
Unité de poids	kg
Module sans fil (SYS)	off
Autosend (ASend)	off
Autoprint (APrt)	off

REMARQUE :

Lors du rétablissement des réglages d'usine, le module sans fil est éteint. Les informations relatives aux groupes sans fil existants sont conservées. Les groupes sans fil ne doivent pas être reconfigurés.



1. Dans le menu, sélectionnez le point « Reset ».
2. Confirmez la sélection.
Le programme quitte le menu automatiquement.
3. Éteignez la balance.
Les réglages d'usine sont rétablis et sont disponibles lorsque la balance est remise en marche.

6. LE RÉSEAU SANS FIL SECA 360° WIRELESS

6.1 Introduction

Cet appareil est équipé d'un module sans fil. Le module sans fil permet de procéder à la transmission sans fil des résultats de mesure à des fins d'évaluation et de documentation. Les données peuvent être transmises aux appareils suivants :

- seca Imprimante sans fil
- Ordinateur avec seca module sans fil USB

seca Groupes sans fil

Le réseau sans fil **seca 360° wireless** fonctionne avec des groupes sans fil. Un groupe sans fil est un groupe virtuel d'émetteurs et de récepteurs. Si plusieurs émetteurs et récepteurs du même type sont utilisés, il est possible de configurer jusqu'à 3 groupes sans fil (0, 1, 2) avec cet appareil.

La configuration de plusieurs groupes sans fil garantit la transmission fiable et correctement adressée des valeurs de mesure lorsque plusieurs salles d'examen équipées d'appareils comparables doivent être utilisées.

La distance maximale entre les émetteurs et les récepteurs est d'env. 10 mètres. Certaines conditions locales, par ex. l'épaisseur et l'état des murs, peuvent réduire la portée.

Pour chaque groupe sans fil, la combinaison d'appareils suivante est possible :

- 1 pèse-bébé
- 1 pèse-personne
- 1 toise de mesure
- 1 seca Imprimante sans fil
- 1 ordinateur avec seca module sans fil USB

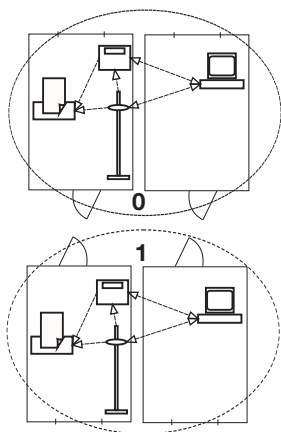

Canaux

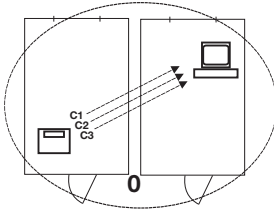

Dans un groupe sans fil, les appareils communiquent les uns avec les autres sur trois canaux (C1, C2, C3). Ils garantissent ainsi une transmission de données fiable et sans incident.

Si vous configurez un groupe sans fil avec cette balance, l'appareil vous propose trois canaux garantissant une transmission de données optimale. Nous vous recommandons de reprendre les numéros de canal proposés.

Vous pouvez également sélectionner manuellement les numéros de canal (0 à 99), par ex. si vous souhaitez configurer plusieurs groupes sans fil.

Pour garantir une transmission de données sans incident, les canaux doivent se situer à une distance suffisante les uns par rapport aux autres. Nous recommandons une distance minimale de 30. Chaque numéro de canal ne doit être utilisé que pour un seul canal.

Exemple de configuration ; numéros de canal pour une configuration de 3 groupes sans fil dans un cabinet :

- Groupe sans fil 0 : C1=_0, C2=30, C3=60
- Groupe sans fil 1 : C1=10, C2=40, C3=70
- Groupe sans fil 2 : C1=20, C2=50, C3=80

Reconnaissance des appareils

Si vous configurez un groupe sans fil avec la balance, cette dernière recherche les autres appareils actifs dans le système **seca 360° wireless**. Les appareils reconnus s'affichent sur l'écran de la balance sous forme de modules (par ex. MO 3). Les chiffres ont la signification suivante :

- 1: Pèse-personne
- 2: Toise de mesure
- 3: Imprimante sans fil
- 4: Ordinateur avec seca module sans fil USB
- 7: Pèse-bébé
- 5, 6 et 8-12 : Réservé pour une extension du système

6.2 Utiliser la balance dans un groupe sans fil (menu)

Toutes les fonctions requises pour utiliser l'appareil dans un groupe sans fil se trouvent dans le sous-menu « rF ». Vous trouverez de plus amples informations sur la navigation dans le menu à la Page 80.

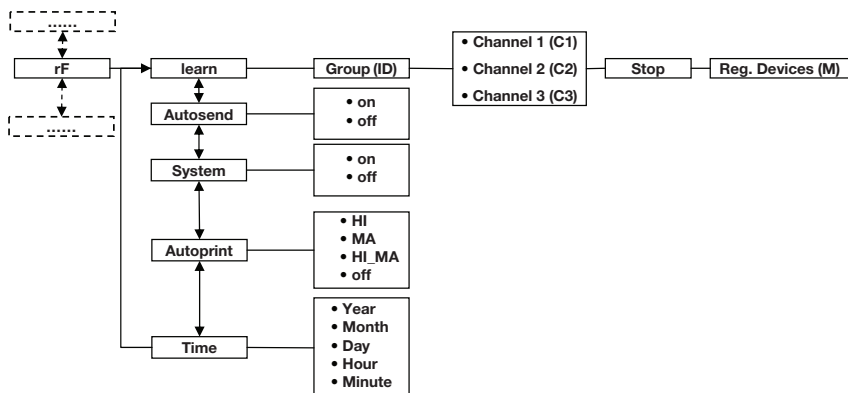

Activer le module sans fil (SYS)

L'appareil est fourni avec le module sans fil désactivé. Vous devez l'activer avant de pouvoir configurer un groupe sans fil.

REMARQUE :

Si vous activez le module sans fil, la consommation de l'appareil augmente. Pour utiliser l'appareil dans un réseau sans fil, nous recommandons l'emploi d'un bloc d'alimentation secteur.

595

On

1. Mettez l'appareil sous tension.
2. Dans le sous-menu « rf », sélectionnez le point de menu « SYS ».
3. Confirmez la sélection.
4. Sélectionnez le réglage « on ».
5. Confirmez la sélection.

Le programme quitte le menu automatiquement.

Configurer un groupe sans fil (Lrn)

rF

Pour configurer un groupe sans fil, procédez comme suit :

1. Mettez l'appareil sous tension.
2. Appelez le menu.
3. Dans le menu, sélectionnez le point « rf ».

Lrn

Id 0

Id 1

C1 0

C230

C360

STOP

4. Confirmez la sélection.
5. Dans le sous-menu « rf », sélectionnez le point de menu « lrn» (learn).
6. Confirmez la sélection.
Le groupe sans fil en cours de réglage (ici : Groupe sans fil 0 « ID 0 ») s'affiche.
Si le groupe sans fil « 0 » existe déjà et si vous souhaitez configurer un autre groupe sans fil avec cet appareil, sélectionnez un autre ID avec les touches fléchées (ici : Groupe sans fil 1 « ID 1 »).
7. Confirmez votre sélection du groupe sans fil.
L'appareil propose un numéro de canal pour le canal 1 (ici C1 « 0 »).
Vous pouvez reprendre le numéro de canal proposé ou régler un autre numéro de canal avec les touches fléchées.
8. Confirmez votre sélection pour le canal 1.
L'appareil propose un numéro de canal pour le canal 2 (ici C2 « 30 »).
Vous pouvez reprendre le numéro de canal proposé ou régler un autre numéro de canal avec les touches fléchées.

REMARQUE :

Les numéros de canal à deux caractères ne comportent aucun espace. L'indication « C230 » signifie : Canal « 2 », Numéro de canal « 30 ».

9. Confirmez votre sélection pour le canal 2.
L'appareil propose un numéro de canal pour le canal 3 (ici C3 « 60 »).
Vous pouvez reprendre le numéro de canal proposé ou régler un autre numéro de canal avec les touches fléchées.
10. Confirmez votre sélection pour le canal 3.
Le message **STOP** apparaît à l'écran.
L'appareil attend les signaux des autres appareils adaptés à une transmission sans fil situés à sa portée.

REMARQUE :

Pour de nombreux appareils, une procédure de mise sous tension spéciale doit être suivie en cas d'intégration dans un groupe sans fil. Respectez les consignes du mode d'emploi de l'appareil correspondant.

11. Mettez sous tension l'appareil que vous souhaitez intégrer dans le groupe sans fil, par ex. une imprimante sans fil.
Si l'imprimante sans fil a été reconnue, un bip sonore retentit.

REMARQUE :

Après avoir intégré une imprimante sans fil dans le groupe sans fil, vous devez ensuite sélectionner une option d'impression (Menu\rf\APrt) et régler l'heure (Menu\rftime).

12. Répétez l'étape 11. pour tous les appareils que vous souhaitez intégrer dans ce groupe sans fil.
13. Appuyez sur la touche Entrée pour terminer la recherche.

A rectangular digital display with a black border showing the text 'MO 3' in a white, monospaced font on a black background.

14. Appuyez sur l'une des touches fléchées pour afficher les appareils reconnus (ici : Mo 3 pour une imprimante sans fil).
Si vous avez intégré plusieurs appareils dans le groupe sans fil, appuyez plusieurs fois sur les touches fléchées pour vérifier que tous les appareils ont été reconnus par la balance.
15. Quittez le menu à l'aide de la touche Entrée ou attendez jusqu'à ce que le programme quitte le menu automatiquement.

Activer la transmission automatique (ASend)

Vous pouvez configurer l'appareil de manière à ce que les résultats de mesure soient envoyés automatiquement à tous les récepteurs prêts à recevoir et connectés dans le même groupe sans fil (par ex. : imprimante sans fil, ordinateur avec module sans fil USB).

REMARQUE :

Si vous utilisez une imprimante sans fil, assurez-vous que l'option d'impression n'est pas définie sur « off » (voir « Sélectionner l'option d'impression (APrt) » à la page 89).

A rectangular digital display with a black border showing the text 'ASend' in a white, monospaced font on a black background.

A rectangular digital display with a black border showing the text 'On' in a white, monospaced font on a black background.

1. Mettez l'appareil sous tension.
2. Dans le sous-menu « rf », sélectionnez le point de menu « ASend » et confirmez la sélection.
3. Sélectionnez le réglage « on » et confirmez la sélection.
Le programme quitte le menu automatiquement.

Sélectionner l'option d'impression (APrt)

Vous pouvez configurer l'appareil de manière à ce que les résultats de mesure soient sortis automatiquement sur une imprimante sans fil connectée dans le groupe sans fil.

APrt

PA

REMARQUE :

Cette fonction n'est accessible que si une imprimante sans fil seca a été intégrée dans le groupe sans fil via la fonction « learn ».

1. Mettez l'appareil sous tension.
2. Dans le sous-menu « rf », sélectionnez le point de menu « APrt » et confirmez la sélection.
3. Sélectionnez le réglage pertinent pour votre combinaison d'appareils :
 - HI : Résultats de mesure des appareils de mesure de longueur
 - MA : Résultats de mesure des balances
 - HI_MA : Résultats de mesure des appareils de mesure de longueur et des balances
 - off : Pas d'impression automatique ; pour imprimer, exercez une pression longue sur la touche Entrée lors du pesage.
4. Confirmez votre sélection.
Le programme quitte le menu automatiquement.

Régler l'heure (Time)

Vous pouvez configurer le système de manière à ce que l'imprimante sans fil ajoute automatiquement la date et l'heure à vos résultats de mesure. Pour cela, vous devez régler en une seule fois l'heure et la date sur cet appareil et transmettre ces informations à l'horloge interne de l'imprimante sans fil.

TIME

YEAR 10

REMARQUE :

Cette fonction n'est accessible que si une imprimante sans fil seca a été intégrée dans le groupe sans fil via la fonction « learn ».

1. Mettez l'appareil sous tension.
2. Dans le sous-menu « rf », sélectionnez le point de menu « Time ».
3. Confirmez la sélection.
Le réglage actuel pour « Année (Year) » s'affiche.
4. Réglez le numéro adéquat pour l'année.
5. Confirmez la sélection.
6. Répétez les étapes 3. et 4. pour « Mois » (Month), « Jour » (day), Heure (hour) et Minute (min).

7. Confirmez votre sélection dans chaque cas.
Après avoir confirmé le réglage pour Minute, le programme quitte le menu automatiquement.
Les réglages sont transmis automatiquement à l'imprimante sans fil.
L'imprimante sans fil ajoute automatiquement la date et l'heure à chaque impression.

REMARQUE :

Pour plus d'informations sur l'utilisation de l'imprimante sans fil, reportez-vous à son mode d'emploi.

7. NETTOYAGE

Nettoyez si nécessaire le revêtement et le châssis à l'aide d'un produit d'entretien pour le ménage ou d'un désinfectant du commerce. Respectez les consignes du fabricant.

N'utilisez en aucun cas un agent nettoyant abrasif, de l'alcool, du benzène ou tout autre produit de nettoyage. Ces produits peuvent endommager les surfaces de haute qualité.

8. QUE FAIRE SI...

Défaut	Cause/Solution
... aucune indication de poids n'apparaît alors qu'une charge se trouve sur la balance ?	La balance n'est pas alimentée en courant. - Vérifiez si la balance est sous tension - Vérifiez si des piles sont insérées
... 0.00 ne s'affiche pas avant le pesage ?	La balance a été chargée avant la mise sous tension. - Enlever la charge de la balance - Mettre la balance hors tension puis à nouveau sous tension
... un segment reste allumé en permanence ou ne s'allume pas du tout ?	L'emplacement correspondant présente un défaut. - Informer le service maintenance.
... l'indication  apparaît ?	La tension des piles diminue. - Insérer des piles neuves le plus tôt possible
... l'indication <i>bAtt</i> apparaît ?	Les piles sont vides. - Insérer des piles neuves

Défaut	Cause/Solution
<p>... l'indication 5LDP apparaît ?</p>	<p>La charge maximale a été dépassée.</p> <ul style="list-style-type: none"> - Enlever la charge de la balance
<p>... l'indication LERP apparaît ?</p>	<p>La température ambiante de la balance est trop haute ou trop basse.</p> <ul style="list-style-type: none"> - Installer la balance à une température ambiante comprise entre +10 °C et +40 °C - Attendre env. 15 minutes jusqu'à ce que la balance s'adapte à la température ambiante.
<p>... deux signaux sonores sont audibles lors du premier envoi des résultats de mesure après la mise sous tension ?</p>	<ul style="list-style-type: none"> • L'appareil n'a pas pu envoyer les résultats de mesure aux récepteurs sans fil (imprimante sans fil seca ou ordinateur avec module sans fil USB). <ul style="list-style-type: none"> - Assurez-vous que la balance est intégrée dans le réseau sans fil. - Assurez-vous que le récepteur est sous tension. • La réception est perturbée par les appareils HF situés à proximité (par ex. les téléphones mobiles). <ul style="list-style-type: none"> - Avec les appareils HF, maintenez une distance minimum d'1 mètre par rapport aux émetteurs et récepteurs du réseau sans fil seca. <p>REMARQUE : Si cette perturbation n'est pas éliminée, aucun avertissement sonore ne retentit lors des tentatives d'envoi ultérieures.</p>
<p>... dans le menu rf, seul le point « SYS » est visible ?</p>	<ul style="list-style-type: none"> • Le module sans fil est désactivé. <ul style="list-style-type: none"> - Activer le module sans fil (voir « Activer le module sans fil (SYS) » à la page 86).
<p>... dans le menu rf, seuls les points « SYS » et « lrn » sont visibles ?</p>	<ul style="list-style-type: none"> • Le module sans fil est activé et aucun groupe sans fil n'est configuré. <ul style="list-style-type: none"> - Configurer le groupe sans fil (voir « Configurer un groupe sans fil (Lrn) » à la page 86).
<p>... dans le menu rf, les points « APrt » et « Time » ne sont pas visibles ?</p>	<ul style="list-style-type: none"> • aucune imprimante sans fil n'est connectée dans le groupe sans fil. <ul style="list-style-type: none"> - Connecter l'imprimante sans fil dans le groupe sans fil via le point de menu « lrn » (voir « Configurer un groupe sans fil (Lrn) » à la page 86).

Défaut	Cause/Solution
... l'indication $E_r:H: 11$ apparaît ?	La charge se trouvant sur la balance est trop élevée ou la balance a été trop chargée sur un coin <ul style="list-style-type: none"> - Enlever la charge sur la balance ou répartir le poids de manière plus uniforme - Redémarrer la balance
... l'indication $E_r:H: 12$ apparaît ?	La balance a été mise sous tension avec une charge trop élevée. <ul style="list-style-type: none"> - Enlever la charge de la balance - Redémarrer la balance.
... l'indication $E_r:H: 15$ apparaît ?	Les oscillations propres de la balance ont entraîné son déplacement, le point zéro n'a pas pu être déterminé. <ul style="list-style-type: none"> - Redémarrer la balance
... la touche Entrée (send/print) est enfoncée et l'indication $E_r:H: 71$ apparaît ?	Transmission de données impossible, le module sans fil est désactivé. <ul style="list-style-type: none"> - Activer le module sans fil (voir « Activer le module sans fil (SYS) » à la page 86).
... la touche Entrée (send/print) est enfoncée et l'indication $E_r:H: 72$ apparaît ?	Transmission de données impossible, aucun groupe sans fil n'est configuré. <ul style="list-style-type: none"> - Configurer le groupe sans fil (voir « Configurer un groupe sans fil (Lm) » à la page 86).

9. MAINTENANCE

9.1 Informations sur la maintenance



À son départ de l'usine, votre balance seca possède une précision supérieure à $\pm 0,15\%$. Pour continuer à obtenir cette précision, le produit doit être monté avec soin et entretenu à intervalles réguliers. Selon la fréquence d'utilisation, nous vous recommandons de procéder à la maintenance tous les 3 à 5 ans.

ATTENTION !

Un entretien incorrect peut être à l'origine d'erreurs de mesures

- Les entretiens et réparations doivent être exclusivement confiés à des partenaires SÀV autorisés.
- Pour connaître le partenaire SÀV le plus proche, rendez-vous sur le site www.seca.com ou envoyez un e-mail à service@seca.com.

10. CARACTÉRISTIQUES TECHNIQUES

Caractéristiques techniques seca 703	
Dimensions <ul style="list-style-type: none"> • Profondeur • Largeur • Hauteur 	520 mm 360 mm 930 mm
Poids à vide	17 kg
Plage de températures	+10° C à +40°C
Hauteur des chiffres	25 mm
Alimentation	Pile Bloc d'alimentation (option)
Consommation <ul style="list-style-type: none"> • avec le module sans fil désactivé • avec le module sans fil activé 	env. 32 mA env. 50 mA
Temps de marche max. en fonctionnement sur piles <ul style="list-style-type: none"> • avec le module sans fil désactivé • avec le module sans fil activé 	env. 5.600 minutes Bloc d'alimentation recommandé
EN 60 601-1 : <ul style="list-style-type: none"> • Appareil à isolation renforcée, classe de protection II : • Appareil électromédical, type B : 	 
Charge max. <ul style="list-style-type: none"> • Étendue de pesage partielle 1 • Étendue de pesage partielle 2 	150 kg / 330 lbs / 24 sts 300 kg / 660 lbs / 47 sts
Charge minimale	2 kg
Graduation fine <ul style="list-style-type: none"> • Étendue de pesage partielle 1 • Étendue de pesage partielle 2 	50 g / 0.1 lbs 100 g / 0.2 lbs
Étendue de tarage	300 kg
Précision <ul style="list-style-type: none"> • 0 à 70 kg • 70 kg à charge maximale • 0 à 150 lbs • 150 lbs à charge maximale • 0 à 11 sts • 11 sts à charge maximale 	±100 g ±0,15% ±0.2 lbs ±0,15% ±0.2 lbs ±0.2 lbs

Caractéristiques techniques seca 703

Transmission sans fil <ul style="list-style-type: none"> • Bande de fréquences • Puissance d'émission • Normes remplies 	2,433 GHz - 2,480 GHz < 10 mW EN 30028, EN 301 489-1, -17
--	---

11. ACCESSOIRES

Accessoires	Numéro d'article
seca réseau sans fil seca 360° wireless : <ul style="list-style-type: none"> • Imprimante sans fil <ul style="list-style-type: none"> - seca 360° wireless printer 465 - seca 360° wireless printer advanced 466 • Logiciel pour ordinateur <ul style="list-style-type: none"> - seca analytics 105 • Module sans fil USB <ul style="list-style-type: none"> - seca 360° wireless USB adapter 456 	Variantes spécifiques au pays Variantes spécifiques au pays Licences globales spécifiques à l'application 456-00-00-009
Alimentation électrique : <ul style="list-style-type: none"> • Bloc d'alimentation enfichable, Euro : 230V~ / 50Hz / 12V= / 150mA • Bloc d'alimentation, Switchmode : 100-240V~ / 50-60Hz / 12V= / 0,5A 	68-32-10-252 68-32-10-265
Autres accessoires <ul style="list-style-type: none"> • Toise télescopique seca 220, Étendue de mesure : 890 - 2000 mm, Graduation : 1 mm, Matériau : aluminium anodisé dur, coulisse avec languette de mesure encliquetable • Toise télescopique seca 220 (graduation double), Étendue de mesure : 890 - 2000 mm et 35 " - 78 3/4 ", Graduation : 1 mm et 1/8 ", Matériau : aluminium anodisé dur, coulisse avec languette de mesure encliquetable 	220-17-14-004 220-18-14-004

12. MISE AU REBUT

12.1 Mise au rebut de l'appareil



Ne jetez pas l'appareil avec les ordures ménagères. L'appareil doit être mis au rebut en tant que déchet d'équipements électriques et électroniques, conformément aux directives en vigueur. Respectez les dispositions en vigueur dans votre pays. Pour de plus amples informations à ce sujet, veuillez contacter notre service après-vente à cette adresse :

service@seca.com

12.2 Piles et accus



Ne jetez pas les piles et accus usagés avec les ordures ménagères, qu'ils contiennent ou non des substances toxiques. En tant que consommateur de ces produits, vous êtes tenu par la loi de mettre au rebut les piles et les accus via les centres de collecte de votre commune ou du commerce. Ne restituez les piles et les accus qu'une fois ces derniers complètement déchargés.

13. GARANTIE

Une garantie de deux ans à compter de la date de livraison est accordée pour les défauts de matière ou de fabrication. Cette garantie ne s'applique pas aux pièces amovibles, comme par ex. les piles, les câbles, les blocs d'alimentation, les accus, etc. Les défauts couverts par la garantie sont réparés gratuitement sur présentation de la facture d'achat par le client. Aucune autre demande de réparation ne peut être prise en compte. Les frais de transport sont à la charge du client si l'appareil n'est pas installé à la même adresse que celle du client. En cas de dommages dus au transport, le cas de garantie peut être invoqué uniquement si l'emballage d'origine complet a été utilisé pour les transports et si la balance a été immobilisée et fixée conformément à l'emballage initial. Tous les éléments de l'emballage doivent par conséquent être conservés.

Aucun cas de garantie ne peut être invoqué si l'appareil est ouvert par des personnes qui ne sont pas explicitement autorisées par seca.

Nous prions nos clients à l'étranger de bien vouloir contacter directement le revendeur de leur pays respectif pour les cas de garantie.

INDICE

1. Descrizione dell'apparecchio98
 - 1.1 Sentiti complimenti!98
 - 1.2 Destinazione d'uso98
2. Informazioni sulla sicurezza.99
 - 2.1 Indicazioni basilari per la sicurezza.99
 - 2.2 Indicazioni per la sicurezza in queste istruzioni per l'uso99
 - 2.3 Utilizzo di batterie e accumulatori100
3. Panoramica101
 - 3.1 Elementi di comando101
 - 3.2 Simboli sul display102
 - 3.3 Indicazioni sulla targhetta103
 - 3.4 Struttura del menu104
4. Prima di cominciare veramente... 105
 - 4.1 Montaggio della colonna.105
 - 4.2 Predisposizione alimentazione elettrica.106
 - Inserimento delle batterie106
 - Collegamento dell'alimentatore (optional).106
 - 4.3 Installazione della bilancia.107
5. Utilizzo107
 - 5.1 Pesatura.107
 - Avvio della pesatura107
 - Pesatura di neonati/bambini piccoli (2 in 1)107
 - Visualizzazione permanente del risultato di misura (HOLD)108
 - Determinazione e valutazione del Body Mass Index (BMI)109
 - Calcolo e stampa automatici del BMI110
 - Invio dei risultati di misura al destinatario radio110
 - Spegnimento della bilancia110
 - 5.2 Altre funzioni (menu)111
 - Navigazione nel menu111
 - Cancellazione automatica dei valori memorizzati (AClr)112
 - Memorizzazione permanente del peso supplementare (Pt)112
6. Rete radio seca 360° wireless116
 - 6.1 Introduzione116
 - seca Gruppi radio116
 - Canali116
 - Riconoscimento apparecchio117
 - 6.2 Utilizzo della bilancia in un gruppo radio (menu)118
 - Attivazione del modulo radio (SYS)118
 - Configurazione del gruppo radio (Lrn)118
 - Attivazione trasmissione automatica (ASend)120
 - Selezione dell'opzione di stampa (APrt)120
 - Impostazione dell'ora (Time)121
7. Pulizia.122
8. Cosa fare, se...122
9. Manutenzione.124
 - 9.1 Informazioni sulla manutenzione.124
10. Dati tecnici124
11. Accessori.126
12. Smaltimento.126
 - 12.1 Smaltimento dell'apparecchio 126
 - 12.2 Batterie e accumulatori.127
13. Garanzia127

1. DESCRIZIONE DELL'APPARECCHIO

1.1 Sentiti complimenti!

Scegliendo la bilancia elettronica pesapersona **seca 703** avete acquistato un apparecchio di grande precisione e al contempo robusto.

Da oltre 170 anni, seca mette al servizio della salute la propria esperienza e, in quanto leader di mercato in molti paesi del mondo, stabilisce sempre nuovi standard per la pesatura e la misurazione grazie a prodotti innovativi.

1.2 Destinazione d'uso

La bilancia elettronica pesapersona **seca 703** viene impiegata principalmente negli ospedali, in ambulatori medici e in istituzioni di cura con ricovero in conformità alle norme nazionali.

In alcune varianti di questa bilancia, l'indicazione del peso può essere commutata tra chilogrammi (kg), libbre (lbs) e stones (sts). Il peso viene determinato in pochi secondi.

Oltre alla determinazione tradizionale del peso, **seca 703** offre una funzione per la determinazione del Body-Mass-Index. A tale scopo viene inserita mediante tastiera la statura e automaticamente viene calcolato il Body-Mass-Index appartenente al valore del peso.

Mediante la rete radio **seca 360° wireless** è possibile trasmettere wireless i risultati di misura ad una stampante radio seca o ad un PC dotato del software **seca analytics 105** e del **seca 360° wireless USB adapter 456**.

La **seca 703** può essere movimentata grazie alle rotelle ed è idonea per un uso mobile prolungato grazie al ridotto consumo di corrente con un gruppo batterie.

2. INFORMAZIONI SULLA SICUREZZA

2.1 Indicazioni basilari per la sicurezza

- Rispettare le indicazioni contenute in queste istruzioni per l'uso.
- Conservare con cura le istruzioni per l'uso e la dichiarazione di conformità in esse contenuta.
- Accertarsi che la bilancia abbia una buona stabilità su un fondo piano.
- Non fare cadere la bilancia. Non esporre la bilancia a forti urti.
- Se si utilizza la bilancia con un alimentatore, posare il cavo di rete in modo che non susciti alcun pericolo d'inciampo.
- Fare eseguire interventi di manutenzione a intervalli regolari vedere "Manutenzione" a pagina 124.
- Fare eseguire gli interventi di manutenzione e riparazione esclusivamente dai partner di assistenza autorizzati. Per conoscere il partner di assistenza più vicino visitare il sito www.seca.com o inviare un'e-mail a service@seca.com.
- Utilizzare esclusivamente accessori e ricambi originali seca. In caso contrario, seca non fornisce alcuna garanzia.
- Con apparecchi ad alta frequenza come ad es. cellulari tenersi ad una distanza minima di circa 1 metro, al fine di evitare errori di misurazione o anomalie durante la trasmissione radio.

2.2 Indicazioni per la sicurezza in queste istruzioni per l'uso



PERICOLO!

Indica una situazione di estremo pericolo. La mancata osservanza di questa indicazione comporta lesioni gravi irreversibili o mortali.

**AVVERTENZA!**

Indica una situazione di estremo pericolo. La mancata osservanza di questa indicazione può causare lesioni gravi irreversibili o mortali.

**CAUTELA!**

Indica una situazione di pericolo. La mancata osservanza di questa indicazione può causare lesioni da entità leggera a media.

ATTENZIONE!

Indica un possibile utilizzo errato dell'apparecchio. La mancata osservanza di questa indicazione può causare danni all'apparecchio o a risultati di misura errati.

INDICAZIONE:

contiene informazioni aggiuntive relative all'utilizzo dell'apparecchio.

2.3 Utilizzo di batterie e accumulatori

Questo apparecchio viene fornito con 6 batterie mignon, tipo AA. Questo tipo di batterie non è ricaricabile. Rispettare le seguenti indicazioni per la sicurezza.

**AVVERTENZA!****Danni a persone a seguito di un utilizzo improprio**



Le batterie contengono sostanze nocive che possono liberarsi sotto forma di esplosione in caso di utilizzo improprio.

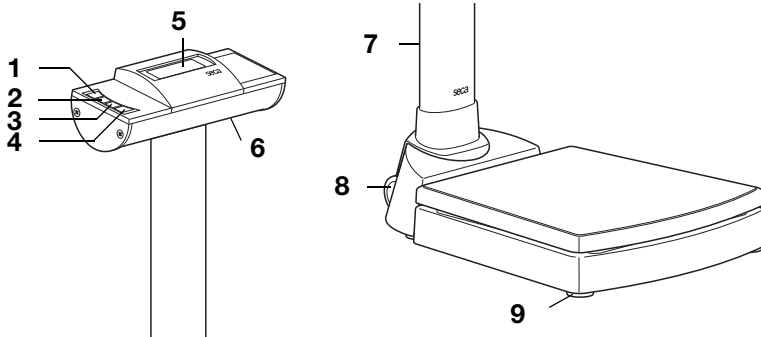

- Non tentare di ricaricare le batterie.
- Non riscaldare le batterie/gli accumulatori.
- Non bruciare le batterie/gli accumulatori.
- Se è fuoriuscito dell'acido, evitare il contatto con pelle, occhi e mucose. Sciacquare i punti interessati solo con acqua pulita e rivolgersi immediatamente ad un medico.

ATTENZIONE!**Danni all'apparecchio e malfunzionamento a seguito di utilizzo improprio**

- Utilizzare esclusivamente il tipo di batterie/di accumulatore indicato vedere "Inserimento delle batterie" a pagina 106.
- Sostituire sempre tutte le batterie/tutti gli accumulatori contemporaneamente.
- Non cortocircuitare le batterie/gli accumulatori.
- Se l'apparecchio non viene utilizzato per un lungo periodo, togliere le batterie/gli accumulatori. In questo modo l'acido non può penetrare nell'apparecchio.



3. PANORAMICA**3.1 Elementi di comando**

N.	Elemento di comando	Funzione
1		Accensione e spegnimento della bilancia
2		Tasto freccia <ul style="list-style-type: none"> • Durante la pesatura: <ul style="list-style-type: none"> - breve pressione: attivazione della funzione HOLD - lunga pressione: attivazione della funzione 2 in 1 • Nel menu: <ul style="list-style-type: none"> - selezione del sottomenu, selezione della voce di menu - aumento del valore







N.	Elemento di comando	Funzione
3		Tasto freccia <ul style="list-style-type: none"> • Durante la pesatura: <ul style="list-style-type: none"> - breve pressione: attivazione della funzione BMI - lunga pressione: apertura del menu • Nel menu: <ul style="list-style-type: none"> - selezione del sottomenu, selezione della voce di menu - riduzione del valore
4		Tasto Invio <ul style="list-style-type: none"> • Durante la pesatura (se la rete radio è configurata): <ul style="list-style-type: none"> - breve pressione: invio del risultato di misura agli apparecchi pronti per la ricezione (PC con modulo radio USB) - lunga pressione: stampa del risultato di misura (stampante radio) • Nel menu: <ul style="list-style-type: none"> - conferma della voce di menu selezionata - memorizzazione del valore impostato
5	Display	Elemento di visualizzazione per i risultati di misura e per la configurazione dell'apparecchio
6	Vano batterie	Alloggiamento per 6 batterie mignon, tipo AA, 1,5 Volt
7	Collegamento di rete	Serve per collegare un alimentatore opzionale
8	Rotelle di trasporto	La bilancia può essere spostata grazie a queste rotelle
9	Vite di fissaggio piedini	4 pezzi, servono per un esatto allineamento

3.2 Simboli sul display



	Simbolo	Significato
A		Batterie scariche
B		Utilizzo con alimentatore
C		Funzione non tarabile attiva

3.3 Indicazioni sulla targhetta

Testo/Simbolo	Significato
Modell	Numero modello
Type	Denominazione tipo
Ser. No.	Numero di serie
	Rispettare le istruzioni per l'uso
	Apparecchio elettromedicale, tipo B
	Apparecchio con isolamento di protezione, classe di protezione II
FCC ID	Per gli USA: numero di omologazione dell'apparecchio presso l'autorità US Federal Communications Commission FCC
IC	Per il Canada: numero di omologazione dell'apparecchio presso l'autorità Industry Canada
	L'apparecchio è conforme alle norme e alle direttive CE
	Simbolo FCC (USA)
	Utilizzare l'apparecchio solo con corrente continua
	Non smaltire l'apparecchio nei rifiuti domestici

3.4 Struttura del menu

Nel menu dell'apparecchio sono disponibili altre funzioni. Queste consentono di configurare l'apparecchio in modo ottimale per le condizioni di utilizzo (dettagli da Pagina 111).

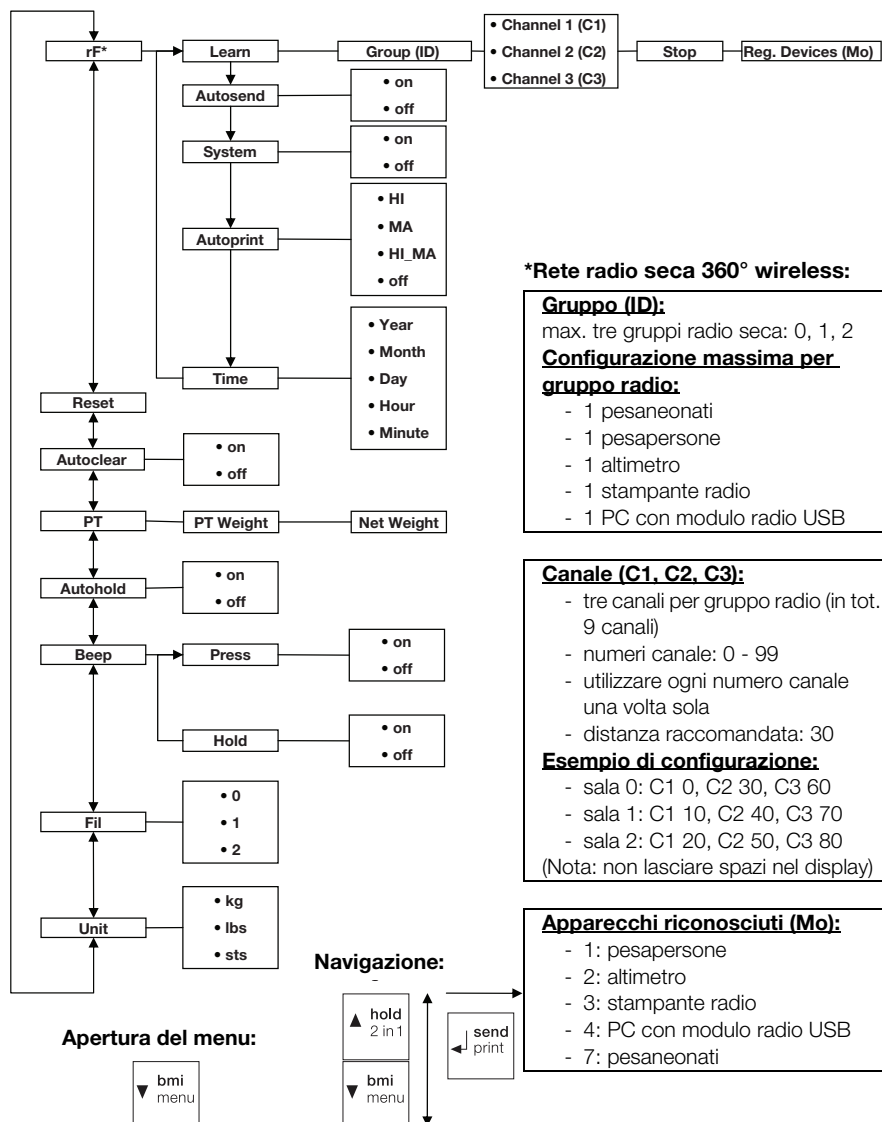

4. PRIMA DI COMINCIARE VERAMENTE...

4.1 Montaggio della colonna

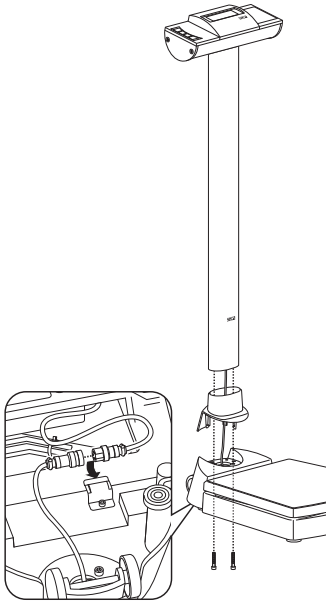

La colonna con display LCD può essere montata in due posizioni. Perciò definire in quale direzione è leggibile il display - verso la superficie d'appoggio o di fronte.

1. Innestare lo schermo sulla colonna.
2. Inserire la colonna cavità nella colonna desiderata.
3. Avvitare la colonna dal basso alla piattaforma di pesatura.
Se necessario, poggiare la bilancia con cautela sul lato per serrare le viti.
4. Collegare, come mostrato in figura, le spine del cavo di visualizzazione sul lato inferiore della piattaforma di pesatura.

ATTENZIONE!

Malfunzionamento a seguito di errori di montaggio

Se si montano i cavi in modo che siano sotto tensione, ad es. se sono molto curvati o se le spine sono piegate, possono verificarsi visualizzazioni errate e guasti al display.

- Posare tutti i cavi in modo che non siano molto curvi e che le spine non vengano piegate.
- Predisporre un dispositivo di scarico della trazione, posando tutti i cavi nei rispettivi supporti.

5. Fissare i cavi nei rispettivi supporti.
6. Riposizionare in posizione diritta la bilancia.
7. Spingere lo schermo in basso, finché non si innesta sulla piattaforma di pesatura.

4.2 Predisposizione alimentazione elettrica

La bilancia viene alimentata a batterie o con un alimentatore disponibile come accessorio.

Inserimento delle batterie

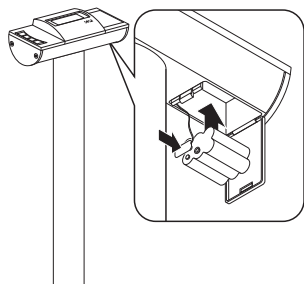

Sono necessarie 6 batterie mignon, tipo AA, 1,5 Volt (in dotazione).

1. Premere sulla chiusura del vano batterie.
2. Aprire il coperchio del vano batterie verso il basso.
3. Rimuovere il supporto delle batterie.
4. Inserire le batterie nel supporto.

NOTA:

fare attenzione alla corretta polarità delle batterie (marcature nel supporto delle batterie). Se sul display compare la scritta **bAtE**, significa che le batterie sono state inserite in modo invertito o che le batterie sono scariche.

5. Inserire il supporto con le batterie nel vano batterie.
6. Chiudere il vano batterie.

Collegamento dell'alimentatore (optional)

La bilancia può essere utilizzata con un alimentatore disponibile come accessorio.



AVVERTENZA!

Danni a persone e apparecchi a causa di alimentatori errati

I comuni alimentatori possono fornire una tensione maggiore rispetto a quella indicata sul vostro. La bilancia può surriscaldarsi, incendiarsi, fondere o andare in cortocircuito.

- Utilizzare esclusivamente alimentatori a spina originali seca da 9 V o con tensione di uscita regolata a 12 Volt.

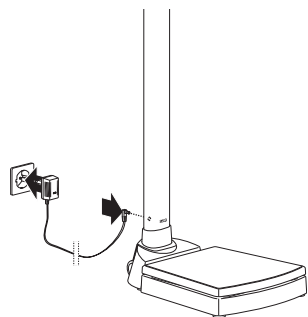

1. Innestare nell'alimentatore la spina di rete necessaria per l'alimentazione elettrica.
2. Innestare la spina dell'apparecchio dell'alimentatore nella presa della bilancia.
3. Inserire l'alimentatore in una presa di rete.

4.3 Installazione della bilancia

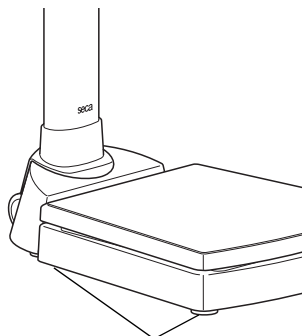

Viti di fissaggio piedini

ATTENZIONE!

Misurazione errata a seguito di accoppiamento

Se la bilancia viene posata con il rispettivo alloggiamento ad es. su un asciugamano, il peso non viene misurato correttamente.

- Posizionare la bilancia in modo che tocchi il fondo esclusivamente con le viti di fissaggio dei piedini.

1. Posizionare la bilancia su un fondo solido e piano.
2. Allineare la bilancia ruotando le viti di fissaggio dei piedini.

5. UTILIZZO

5.1 Pesatura

Avvio della pesatura



Pesatura di neonati/ bambini piccoli (2 in 1)

1. Accertarsi che la bilancia non sia carica.
2. Premere il tasto Start.
Compare la scritta **SECA**, quindi vengono visualizzati brevemente tutti gli elementi del display.
La bilancia è operativa quando sul display compare la scritta **0.00**.
Se la bilancia viene utilizzata con un alimentatore, compare il simbolo ψ .
3. Salire sulla bilancia e restare fermi.
4. Leggere il risultato di misura.

Grazie alla funzione 2 in 1 è possibile determinare il peso di neonati e bambini piccoli. A tale scopo, durante la pesatura, il bambino viene tenuto fermo per un braccio da un adulto. Procedere come indicato di seguito:

1. Accertarsi che la bilancia non sia carica.
2. Chiedere all'adulto di salire sulla bilancia.
3. Leggere il risultato di misura.



4. Tenere premuto il tasto freccia (**hold/2 in 1**), finché non compare il messaggio NET sul display.
Il peso viene memorizzato.
0.00 compare sul display.

ATTENZIONE!

Misurazione errata a seguito di peso di partenza diverso



Se la pesatura del bambino viene eseguita con un altro peso di partenza, il peso del bambino può non essere corretto.

- Accertarsi che la pesatura del bambino avvenga sempre con l'adulto con il quale è stato determinato il peso di partenza.
- Accertarsi che il peso dell'adulto non cambi, ad es. poggiando un indumento.





5. Chiedere all'adulto di fare salire il bambino sulla bilancia.

Il peso del bambino viene visualizzato.

Vengono visualizzati il simbolo , il simbolo , nonché i messaggi "HOLD" e "NET".

6. Chiedere all'adulto di scendere dalla bilancia insieme al bambino.



7. Per disattivare la funzione 2 in 1, premere il tasto freccia (**hold/2 in 1**), finché il simbolo , il simbolo , nonché i messaggi "HOLD" e "NET" non vengono più visualizzati o spegnere la bilancia.

Visualizzazione permanente del risultato di misura (HOLD)



Se si attiva la funzione HOLD, il valore del peso continua a essere visualizzato anche dopo aver scaricato la bilancia. Ciò consente di dare da mangiare al paziente prima di annotare il valore del peso.



1. Accertarsi che la bilancia non sia carica.
2. Chiedere al paziente di salire sulla bilancia.
3. Premere brevemente il tasto freccia (**hold/2 in 1**).
L'indicazione lampeggia, finché non viene misurato un peso stabile. Quindi il valore del peso viene visualizzato in modo permanente. Vengono visualizzati il simbolo  (funzione non tarabile) e il messaggio "HOLD".



4. Per disattivare la funzione HOLD, premere brevemente il tasto freccia (**hold/2 in 1**).
Il simbolo  e il messaggio "HOLD" non vengono più visualizzati.

NOTA:

se è attiva la funzione Autohold, il valore del peso viene visualizzato automaticamente in modo permanente. vedere "Attivazione funzione Autohold (Ahold)" a pagina 113.

Determinazione e valutazione del Body Mass Index (BMI)

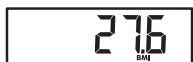
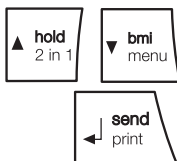
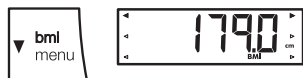

Il Body-Mass-Index mette in relazione la statura e il peso, consentendo così di avere indicazioni più precise rispetto ad es. al peso ideale secondo la formula di Broca. Viene indicato un campo di tolleranza che vale come ottimale dal punto di vista della salute.

1. Accertarsi che la bilancia non sia carica.
2. Premere brevemente il tasto freccia (**bmi/menu**). Compare il messaggio "BMI". Sul display le frecce lampeggiano. Viene visualizzata l'ultima statura inserita.
3. È possibile accettare la statura visualizzata o impostare un'altra statura con i tasti freccia.
4. Confermare l'impostazione con il tasto Invio (**send/print**)
5. Chiedere al paziente di salire sulla bilancia e di restare fermo.
6. Leggere il BMI e confrontarlo con le categorie sotto elencate.
7. Per disattivare la funzione BMI, premere brevemente il tasto Invio (**send/print**).

BMI	Valutazione
Inferiore a 18,5	Il paziente pesa troppo poco. Potrebbe esserci una tendenza all'anoressia. Si raccomanda un aumento di peso per migliorare il benessere e le capacità. In caso di dubbi, consultare un medico specializzato.
Compreso tra 18,5 e 24,9	Il paziente ha un peso normale. Può rimanere nella situazione attuale.
Compreso tra 25 e 30 (preadiposità)	Il paziente presenta un sovrappeso da leggero a medio. Dovrebbe ridurre il peso se sussiste già una malattia (ad es. diabete, ipertensione, gotta, disturbi al metabolismo dei grassi).

BMI	Valutazione
Superiore a 30	Una riduzione di peso è urgente. Il metabolismo, la circolazione e le ossa vengono sollecitate. Si raccomanda una dieta adeguata, molta attività fisica e training comportamentale. In caso di dubbi, consultare un medico specializzato.

Calcolo e stampa automatici del BMI

Se si utilizza questa bilancia con una stampante radio e un altimetro del sistema **seca 360° wireless**, è possibile calcolare e stampare in automatico il BMI.

NOTA:

requisito per questa funzione è che gli apparecchi siano collegati insieme in un gruppo radio (vedere "Rete radio seca 360° wireless" a pagina 116).

1. Eseguire la pesatura.
2. Premere brevemente il tasto Invio (**send/print**) della bilancia.
Il valore misurato viene inviato alla stampante radio ma non stampato.
3. Eseguire la misurazione dell'altezza.
4. Premere a lungo il tasto Invio (**send/print**) dell'altimetro.
Il valore misurato viene inviato alla stampante radio. Viene calcolato il BMI.
Altezza, peso e BMI vengono stampati.

Invio dei risultati di misura al destinatario radio

Se la bilancia è integrata in una rete radio **seca 360° wireless** i risultati di misura possono essere inviati premendo un tasto agli apparecchi pronti per la ricezione (stampante radio, PC con modulo radio USB).

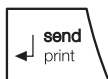

- ◆ Premere il tasto Invio (**send/print**).
 - Breve pressione del tasto: invio dei risultati di misura a tutti gli apparecchi pronti per la ricezione
 - Lunga pressione del tasto: stampa del risultato di misura sulla stampante radio

Spegnimento della bilancia



- ◆ Premere il tasto Start.

NOTA:

con il funzionamento a batterie, la bilancia si spegne automaticamente dopo un breve periodo di tempo se non viene caricata.

5.2 Altre funzioni (menu)

Nel menu della bilancia sono disponibili altre funzioni. Queste consentono di configurare la bilancia in modo ottimale per le condizioni di utilizzo.

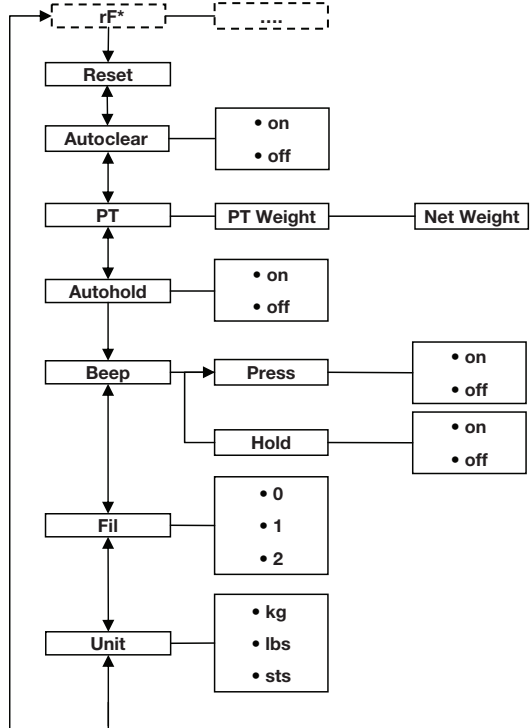

* La descrizione della voce di menu "rF" si trova nel paragrafo "Utilizzo della bilancia in un gruppo radio (menu)" a pagina 118.

Navigazione nel menu



AHOLD



FIL

1. Accendere la bilancia.
2. Tenere premuto il tasto freccia (**bmi/menu**), finché non si apre il menu.
Viene visualizzata sul display l'ultima voce di menu selezionata (qui: Autohold "Ahold").
3. Premere uno dei tasti freccia, finché non compare sul display la voce di menu desiderata (qui: attenuazione "Fil").



FIL 0



FIL 2



FIL 2

4. Confermare la selezione con il tasto Invio (**send/print**).
Vengono visualizzati l'impostazione attuale per la voce di menu o un sottomenu (qui livello "0").
5. Per modificare l'impostazione o aprire un altro sottomenu, premere uno dei tasti freccia, finché non viene visualizzata l'impostazione desiderata (qui: livello "2").
6. Confermare l'impostazione con il tasto Invio (**send/print**).
Il menu si chiude automaticamente.
7. Per effettuare altre impostazioni, riaprire il menu e procedere come descritto.

NOTA:

se per circa 24 secondi non viene premuto alcun tasto, il menu si chiude automaticamente.

Cancellazione automatica dei valori memorizzati (AClr)

Per evitare che nella memoria dell'apparecchio restino risultati di misura non più attuali e che questi conducano a calcoli errati del BMI, è possibile impostare la bilancia in modo che i risultati di misura vengano cancellati automaticamente dopo 5 minuti.

NOTA:

in alcuni modelli, questa funzione è attivata in fabbrica. Se lo si desidera, è possibile disattivarla.

AClr

On

1. Selezionare nel menu la voce "AClr".
2. Confermare la selezione.
3. Selezionare l'impostazione desiderata:
 - on
 - off
4. Confermare la selezione.
Il menu si chiude automaticamente.

Memorizzazione permanente del peso supplementare (Pt)

Con la funzione Pre-Tara è possibile memorizzare in modo permanente un peso supplementare e detrarlo automaticamente da un risultato di misura. È possibile ad esempio memorizzare un peso forfettario per scarpe e vestiti e detrarlo quindi dal risultato di misura quando un paziente viene pesato completamente vestito.

Pt

1. Selezionare nel menu la voce "Pt".
Compare il messaggio "Pt".



2. Confermare la selezione.
Sul display le frecce lampeggiano.
Il peso supplementare memorizzato per ultimo viene visualizzato.
3. È possibile accettare il valore memorizzato o modificarlo con i tasti freccia.

NOTA:

se si inserisce il valore "0", la funzione si disattiva. Il messaggio "Pt" non viene più visualizzato sul display.



4. Confermare la selezione.
5. Chiedere al paziente di salire sulla bilancia.
Il peso del paziente viene visualizzato.
Il peso supplementare memorizzato viene detratto automaticamente.
6. Per disattivare la funzione, selezionare nel menu di nuovo la voce "Pt".
7. Confermare la selezione.
La funzione è disattivata.
Il menu si chiude automaticamente.

Attivazione funzione Autohold (Ahold)

Se si attiva la funzione Autohold, il valore di misura continua a essere visualizzato ad ogni pesata dopo aver scaricato la bilancia. Non è quindi più necessario attivare manualmente ad ogni pesata la funzione Hold.

NOTA:

- in alcuni modelli, questa funzione è attivata in fabbrica. Se lo si desidera, è possibile disattivarla.
- Indipendentemente dall'impostazione qui selezionata, nella funzione 2in1, il peso del bambino viene sempre determinato mediante Autohold.



1. Selezionare nel menu la voce "Ahold".
2. Confermare la selezione.
L'impostazione attuale viene visualizzata.
3. Selezionare l'impostazione desiderata:
 - on
 - off
4. Confermare la selezione.
Il menu si chiude automaticamente.

Attivazione segnali acustici (BEEP)

bEEP

PrESS

On

È possibile impostare se, ad ogni pressione di un tasto e al raggiungimento di un valore di peso stabile, deve essere emesso un segnale acustico. Quest'ultimo è importante per la funzione Hold/Autohold.

NOTA:

la funzione "Segnale acustico con valore di peso stabile" viene attivata in fabbrica. Se lo si desidera, è possibile disattivare questa funzione.

1. Selezionare nel menu la voce "BEEP".
2. Confermare la selezione.
3. Selezionare una voce di menu:
 - press: segnale acustico alla pressione di un tasto,
 - hold: segnale acustico con valore di peso stabile.
4. Confermare la selezione.
L'impostazione attuale viene visualizzata.
5. Selezionare l'impostazione desiderata:
 - on
 - off
6. Confermare la selezione.
Il menu si chiude automaticamente.
7. Se si desiderano attivare i segnali acustici anche per la seconda funzione, ripetere la procedura.

Impostazione dell'attenuazione (Fil)

FIL

FIL 0

FIL 2

Con la funzione Attenuazione (Fil = Filtro) è possibile ridurre le anomalie durante la determinazione del peso (ad es. a causa di movimenti del paziente).

1. Selezionare nel menu la voce "Fil".
2. Confermare la selezione.
L'impostazione attuale viene visualizzata.
3. Selezionare un livello di attenuazione.
 - 0: attenuazione minima
 - 1: attenuazione media
 - 2: attenuazione massima
4. Confermare la selezione.
Il menu si chiude automaticamente.

Commutazione dell'unità di peso (Unit)

Unit

Nel caso di bilance non tarate è possibile selezionare l'unità (Unit) con cui visualizzare il peso.

1. Selezionare nel menu la voce "Unit".



2. Confermare la selezione.
L'impostazione attuale viene visualizzata.
Selezionare l'unità con cui visualizzare il peso:
 - chilogrammi (kg)
 - libbre (lbs)
 - stones (sts)
3. Confermare la selezione.
Il menu si chiude automaticamente.

Ripristino delle impostazioni di fabbrica (RESET)

Per le seguenti funzioni è possibile ripristinare le impostazioni di fabbrica

Funzione	Impostazione di fabbrica
Autohold (Ahold)	In base al modello
Segnale acustico (Press)	Off
Segnale acustico (Hold)	On
Attenuazione (Fil)	0
Autoclear (Aclear)	In base al modello
Pre-Tara (Pt)	0 kg
Altezza per Body Mass Index (BMI)	170 cm
Unità di peso	Kg
Modulo radio (SYS)	Off
Autosend (ASend)	Off
Autoprint (APrt)	Off

NOTA:

durante il ripristino delle impostazioni di fabbrica, il modulo radio viene spento. Le informazioni sui gruppi radio esistenti vengono conservate. I gruppi radio non devono essere riconfigurati.

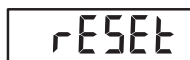

1. Selezionare nel menu la voce "Reset".
2. Confermare la selezione.
Il menu si chiude automaticamente.
3. Spegnerne la bilancia.
Le impostazioni di fabbrica vengono ripristinate e sono disponibili quando la bilancia viene riaccesa.

6. RETE RADIO SECA 360° WIRELESS

6.1 Introduzione

Questo apparecchio è dotato di un modulo radio. Il modulo radio consente la trasmissione senza fili dei risultati di misura ai fini della valutazione e documentazione. È possibile trasmettere i dati ai seguenti apparecchi:

- seca stampante radio
- PC con seca modulo radio USB

seca Gruppi radio

La rete radio **seca 360° wireless** funziona con gruppi radio. Un gruppo radio è un gruppo virtuale di mittenti e destinatari. Se si devono gestire più mittenti e destinatari dello stesso tipo, questo apparecchio consente di configurare fino a 3 gruppi radio (0, 1, 2).

La configurazione di più gruppi radio assicura una trasmissione affidabile e correttamente indirizzate dei valori di misura qualora si debbano gestire più sale ospedaliere con dotazioni degli apparecchi simili.

La distanza massima tra mittente e destinatario è pari a circa 10 metri. Determinate situazioni locali, ad es. spessore e caratteristiche delle pareti possono ridurre la portata.

Per gruppo radio è possibile la seguente combinazione di apparecchi:

- 1 pesaneonati
- 1 pesapersona
- 1 altimetro
- 1 seca stampante radio
- 1 PC con seca modulo radio USB

Canali

All'interno di un gruppo radio, gli apparecchi comunicano fra loro su tre canali (C1, C2, C3). In questo modo si garantisce una trasmissione dati affidabile e priva di errori.

Quando si configura un gruppo radio con questa bilancia, l'apparecchio propone tre canali che assicurano una trasmissione dei dati ottimale. L'azienda raccomanda di accettare i numeri canale proposti.

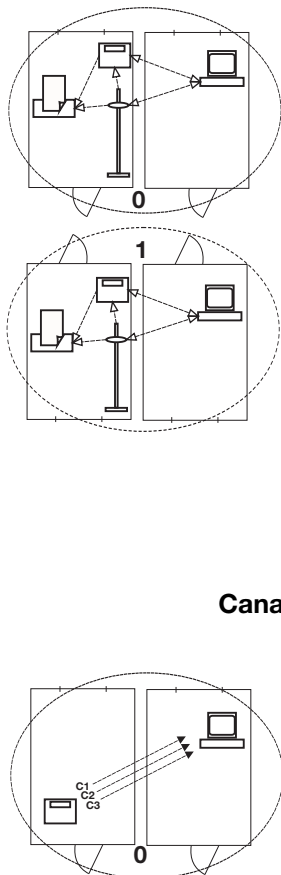

È possibile selezionare i numeri canale (da 0 a 99) anche manualmente, ad esempio, se si desiderano configurare più gruppi radio.

Al fine di assicurare una trasmissione dati priva di errori, i canali devono trovarsi ad una distanza sufficiente gli uni dagli altri. Raccomandiamo una distanza di almeno 30. Ogni numero canale può essere utilizzato solo per un canale.

Esempio di configurazione; numeri canale con configurazione di 3 gruppi radio all'interno di un ambulatorio:

- gruppo radio 0: C1=_0, C2=30, C3=60
- gruppo radio 1: C1=10, C2=40, C3=70
- gruppo radio 2: C1=20, C2=50, C3=80

Riconoscimento apparecchio

Quando si configura un gruppo radio con la bilancia, questa cerca altri apparecchi attivi nel sistema **seca 360° wireless**. Gli apparecchi rilevati vengono visualizzati sul display della bilancia come moduli (ad es. MO 3). I numeri hanno il seguente significato:

- 1: pesapersone
- 2: altimetro
- 3: stampante radio
- 4: PC con seca modulo radio USB
- 7: pesaneonati
- 5, 6 e 8-12: riservati per ampliamento del sistema

6.2 Utilizzo della bilancia in un gruppo radio (menu)

Tutte le funzioni necessarie per utilizzare l'apparecchio in un gruppo radioseca, si trovano nel sottomenu "rF". Informazioni sulla navigazione all'interno del menu si trovano a Pagina 111.

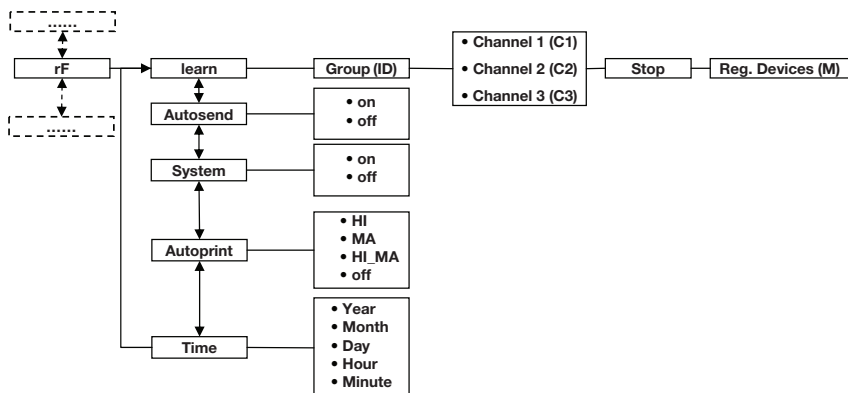

Attivazione del modulo radio (SYS)

L'apparecchio viene fornito con un modulo radio disattivato. È necessario attivarlo prima di configurare un gruppo radio.

NOTA:

quando si attiva il modulo radio, il consumo di corrente dell'apparecchio aumenta. Per utilizzare l'apparecchio in una rete radio si raccomanda l'uso di un alimentatore.

1. Accendere l'apparecchio.
2. Selezionare nel sottomenu "rF" la voce di menu "SYS".
3. Confermare la selezione.
4. Selezionare l'impostazione "on".
5. Confermare la selezione.

Il menu si chiude automaticamente.

545

On

Configurazione del gruppo radio (Lrn)

Per configurare un gruppo radio, procedere come indicato di seguito:

1. accendere l'apparecchio.
2. Aprire il menu.
3. Selezionare nel menu la voce "rF".

rF









4. Confermare la selezione.
5. Selezionare nel sottomenu "rf" la voce di menu "lrn" (learn).
6. Confermare la selezione.
Il gruppo radio attualmente impostato (qui: gruppo radio 0 "ID 0") viene visualizzato.
Se il gruppo radio "0" esiste già e si desidera configurare un altro gruppo radio con questo apparecchio, selezionare con i tasti freccia un altro ID (qui: gruppo radio 1 "ID 1").
7. Confermare la selezione del gruppo radio.
L'apparecchio propone un numero canale per il canale 1 (qui C1 "0").
È possibile accettare il numero canale proposto o impostarne uno con i tasti freccia.
8. Confermare la selezione per il canale 1.
L'apparecchio propone un numero canale per il canale 2 (qui C2 "30").
È possibile accettare il numero canale proposto o impostarne uno con i tasti freccia.

NOTA:

la visualizzazione dei numeri canale a due cifre avviene senza spazi. L'indicazione "C230" significa: canale "2", numero canale "30".

9. Confermare la selezione per il canale 2.
L'apparecchio propone un numero canale per il canale 3 (qui C3 "60").
È possibile accettare il numero canale proposto o impostarne uno con i tasti freccia.
10. Confermare la selezione per il canale 3.
Sul display viene visualizzato il messaggio **STOP**.
L'apparecchio attende i segnali di altri apparecchio radio che si trovano nella portata.

NOTA:

per alcuni apparecchi è necessario seguire una procedura di accensione particolare se devono essere integrati in un gruppo radio. Rispettare le istruzioni per l'uso del rispettivo apparecchio.

11. Accendere l'apparecchio che si desidera integrare nel gruppo radio, ad es. una stampante radio.
Dopo che la stampante radio è stata rilevata si sente un segnale sonoro.

NOTA:

non appena una stampante radio è stata integrata nel gruppo radio, è necessario configurare un'opzione di stampa (Menu\rf\APrt) e impostare l'ora (Menu\rf\time).

12. Ripetere l'operazione 11. per tutti gli apparecchi da integrare in questo gruppo radio.
13. Premere il tasto Invio per terminare la ricerca.
14. Premere uno dei tasti freccia per visualizzare quale apparecchi sono stati rilevati (qui: Mo 3 per una stampante radio).
Se sono stati integrati nel gruppo radio più apparecchi, premere più volte i tasti freccia per accertarsi che tutti gli apparecchi siano stati rilevati dalla bilancia.
15. Uscire dal menu con il tasto Invio o attendere, finché il menu non si chiude automaticamente.

Attivazione trasmissione automatica (ASend)

È possibile configurare l'apparecchio in modo che i risultati di misura vengano inviati automaticamente a tutti i destinatari pronti per la ricezione e a tutti i destinatari collegati allo stesso gruppo radio (ad es.: stampante radio, PC con modulo radio USB).

NOTA:

se si utilizza una stampante radio, accertarsi che come opzione di stampa non sia impostato "off" (vedere "Selezione dell'opzione di stampa (APrt)" a pagina 120).

1. Accendere l'apparecchio.
2. Selezionare nel sottomenu "rf" la voce di menu "ASend" e confermare la selezione.
3. Selezionare l'impostazione "on" e confermare la selezione.
Il menu si chiude automaticamente.

Selezione dell'opzione di stampa (APrt)

È possibile configurare l'apparecchio in modo che i risultati di misura vengano stampati automaticamente su una stampante radio collegata al gruppo radio.

NOTA:

questa funzione è accessibile solo se una stampante radio seca è stata integrata nel gruppo radio mediante la funzione "learn".

1. Accendere l'apparecchio.

2. Selezionare nel sottomenu "rf" la voce di menu "APrt" e confermare la selezione.
3. Selezionare l'impostazione necessaria per la combinazione di apparecchi:
 - HI: risultati di misura degli altimetri
 - MA: risultati di misura delle bilance
 - HI_MA: risultati di misura degli altimetri e delle bilance
 - off: nessuna stampa automatica, la stampa ha luogo solo premendo a lungo il tasto Invio durante la pesatura.
4. Confermare la selezione.
Il menu si chiude automaticamente.

Impostazione dell'ora (Time)

È possibile configurare il sistema in modo che la stampante radio aggiunga automaticamente data e ora ai risultati di misura. A tale scopo è necessario impostare una volta sola data e ora nell'apparecchio e trasmetterle all'orologio interno della stampante radio.

NOTA:

questa funzione è accessibile solo se una stampante radio seca è stata integrata nel gruppo radio mediante la funzione "learn".

1. Accendere l'apparecchio.
2. Selezionare nel sottomenu "rf" la voce di menu "Time".
3. Confermare la selezione.
L'impostazione attuale per "Anno (Year)" viene visualizzata.

4. Impostare il numero di anno corretto.
5. Confermare la selezione.
6. Ripetere le operazioni 3. e 4. per "Mese" (**Mon**), "Giorno" (**DAY**), Ora (**hour**) e Minuti (**Min**).
7. Confermare risp. la selezione.
Dopo aver confermato l'impostazione dei minuti, il menu si chiude automaticamente.
Le impostazioni vengono trasmesse in automatico alla stampante radio.
La stampante radio aggiunge automaticamente data e ora ad ogni stampa.

NOTA:

per ulteriori informazioni sull'utilizzo della stampante radio, consultare le rispettive istruzioni per l'uso.

7. PULIZIA

Pulire secondo necessità il rivestimento e l'alloggiamento della bilancia con un detersivo per usi domestici o un comune disinfettante. Rispettare le indicazioni fornite dal produttore.

Non utilizzare in alcun caso detersivi abrasivi o forti, spirito, benzina o simili. Tali prodotti potrebbero danneggiare le superfici di qualità.

8. COSA FARE, SE...

Anomalia	Causa/eliminazione
... a bilancia carica non appare alcuna indicazione del peso?	La bilancia non è collegata alla corrente. - Verificare che la bilancia sia accesa - Controllare che le batterie siano inserite
... prima della pesatura non compare 0.00?	La bilancia è stata caricata prima dell'accensione. - Scaricare la bilancia - Spegnerne e riaccendere la bilancia
... un segmento resta sempre acceso o non si accende del tutto?	Il punto corrispondente presenta un errore. - Contattare il servizio di manutenzione.
... appare l'indicazione  ?	La tensione delle batterie sta diminuendo. - Inserire batterie nuove quanto prima
... appare l'indicazione <i>bAt</i> ?	Le batterie sono scariche. - Inserire batterie nuove
... appare l'indicazione <i>StOP</i> ?	Il carico massimo è stato superato. - Scaricare la bilancia
... appare l'indicazione <i>TEMP</i> ?	La temperatura ambiente della bilancia è eccessiva o insufficiente. - Posizionare la bilancia in un luogo con una temperatura ambiente compresa tra +10 °C e +40 °C - Attendere circa 15 minuti, finché la bilancia non si è adattata alla temperatura ambiente

Anomalia	Causa/eliminazione
<p>... dopo l'accensione, per la prima volta, vengono inviati i risultati di misura e si sentono due segnali acustici?</p>	<ul style="list-style-type: none"> • L'apparecchio non è stato in grado di inviare alcun risultato di misura al destinatario radio (stampante radio seca o PC con modulo radio USB seca). <ul style="list-style-type: none"> - Accertarsi che la bilancia sia integrata nella rete radio. - Accertarsi che il destinatario sia acceso. • La ricezione è disturbata da apparecchi ad alta frequenza che si trovano nelle vicinanze (ad es. telefoni cellulari). <ul style="list-style-type: none"> - Con apparecchi ad alta frequenza tenersi ad una distanza minima di 1 metro dai mittenti e dai destinatari nella rete radioseca. <p>NOTA: se questa anomalia non viene risolta, nel caso di ulteriori tentativi di invio non viene emesso alcun avvertimento acustico.</p>
<p>... nel menu rf è visibile solo la voce "SYS"?</p>	<ul style="list-style-type: none"> • Il modulo radio è disattivato. <ul style="list-style-type: none"> - Attivare il modulo radio (vedere "Attivazione del modulo radio (SYS)" a pagina 118).
<p>... nel menu rf sono visibili solo le voci "SYS" e "Lrn"?</p>	<ul style="list-style-type: none"> • Il modulo radio è attivo e non è stata configurata alcun gruppo radio. <ul style="list-style-type: none"> - Configurare il gruppo radio (vedere "Configurazione del gruppo radio (Lrn)" a pagina 118).
<p>... nel menu rf non sono visibili le voci "APrt" e "Time"?</p>	<ul style="list-style-type: none"> • Nessuna stampante radio collegata al gruppo radio. <ul style="list-style-type: none"> - Collegare la stampante radio al gruppo radio dalla voce di menu "Lrn" (vedere "Configurazione del gruppo radio (Lrn)" a pagina 118).
<p>... appare l'indicazione Er:H: 11?</p>	<p>La bilancia è stata caricata eccessivamente nella parte superiore o in un angolo.</p> <ul style="list-style-type: none"> - Scaricare la bilancia o distribuire uniformemente il peso - Riavviare la bilancia
<p>... appare l'indicazione Er:H: 12?</p>	<p>La bilancia è stata accesa con un carico eccessivo.</p> <ul style="list-style-type: none"> - Scaricare la bilancia - Riavviare la bilancia.
<p>... appare l'indicazione Er:H: 15?</p>	<p>La bilancia è stata spostata in modo naturale, il punto zero non può essere determinato.</p> <ul style="list-style-type: none"> - Riavviare la bilancia

Anomalia	Causa/eliminazione
... viene premuto il tasto Invio (send/print) e appare l'indicazione $E_r:H: \bar{1} ?$	Nessuna trasmissione dati possibile, il modulo radio è disattivato. - Attivare il modulo radio (vedere "Attivazione del modulo radio (SYS)" a pagina 118).
... viene premuto il tasto Invio (send/print) e appare l'indicazione $E_r:H: \bar{1} ?$	Nessuna trasmissione dati possibile, nessun gruppo radio configurato. - Configurare il gruppo radio (vedere "Configurazione del gruppo radio (Lrn)" a pagina 118).

9. MANUTENZIONE

9.1 Informazioni sulla manutenzione

La vostra bilancia seca lascia la fabbrica con una precisione superiore a $\pm 0,15\%$. Per mantenere questa precisione anche successivamente, il prodotto deve essere installato correttamente e mantenuto a intervalli regolari. In base alla frequenza di utilizzo, raccomandiamo di eseguire una manutenzione con intervalli da 3 a 5 anni.



ATTENZIONE!

Errori di misurazione dovuti a una manutenzione impropria

- Fare eseguire gli interventi di manutenzione e riparazione esclusivamente dai partner di assistenza autorizzati.
- Per conoscere il partner di assistenza più vicino visitare il sito www.seca.com o inviare un'e-mail a service@seca.com.

10.DATI TECNICI

Dati tecnici seca 703	
Dimensioni	
• Profondità	520 mm
• Larghezza	360 mm
• Altezza	930 mm
Peso proprio	17 kg
Campo di temperature	+10° C - +40°C
Altezza cifre	25 mm

Dati tecnici seca 703	
Alimentazione elettrica	Batteria Alimentatore (optional)
Assorbimento di corrente <ul style="list-style-type: none"> • con modulo radio disattivato • con modulo radio attivato 	Circa 32 mA Circa 50 mA
Durata massima con funzionamento a batterie <ul style="list-style-type: none"> • con modulo radio disattivato • con modulo radio attivato 	Circa 5.600 minuti Alimentatore raccomandato
EN 60 601-1: <ul style="list-style-type: none"> • Apparecchio con isolamento di protezione, classe di protezione II • Apparecchio elettromedicale, tipo B 	 
Carico massimo <ul style="list-style-type: none"> • Campo di pesatura parziale 1 • Campo di pesatura parziale 2 	150 kg / 330 lbs / 24 sts 300 kg / 660 lbs / 47 sts
Carico minimo	2 kg
Risoluzione <ul style="list-style-type: none"> • Campo di pesatura parziale 1 • Campo di pesatura parziale 2 	50 g / 0.1 lbs 100 g / 0.2 lbs
Campo di taratura	300 kg
Precisione <ul style="list-style-type: none"> • Da 0 a 70 kg • 70 kg a carico massimo • Da 0 a 150 lbs • 150 lbs a carico massimo • Da 0 a 11 sts • 11 sts a carico massimo 	±100 g ±0,15% ±0.2 lbs ±0,15% ±0.2 lbs ±0.2 lbs
Trasmissione radio <ul style="list-style-type: none"> • Banda di frequenza • Potenza di trasmissione • Conformità alle norme 	2,433 GHz - 2,480 GHz < 10 mW EN 30028, EN 301 489-1, -17

11. ACCESSORI

Accessori	Codice articolo
<p>seca rete radio seca 360° wireless</p> <ul style="list-style-type: none">• Stampante radio<ul style="list-style-type: none">- seca 360° wireless printer 465- seca 360° wireless printer advanced 466• Software PC<ul style="list-style-type: none">- seca analytics 105• Modulo radio USB<ul style="list-style-type: none">seca 360° wireless USB adapter 456	<p>Varianti specifiche per paese Varianti specifiche per paese</p> <p>Pacchetti di licenza specifici per applicazione</p> <p>456-00-00-009</p>
<p>Alimentazione elettrica</p> <ul style="list-style-type: none">• Alimentatore di rete, Euro: 230V~ / 50Hz / 12V= / 150mA• Alimentatore a commutazione: 100-240V~ / 50-60Hz / 12V= / 0.5A	<p>68-32-10-252</p> <p>68-32-10-265</p>
<p>Altri accessori</p> <ul style="list-style-type: none">• Asta telescopica seca 220, campo di misura: 890 - 2000 mm, passo: 1 mm, materiale: alluminio duro anodizzato, corsoio con linguetta di misurazione a innesto• Asta telescopica seca 220 (passodoppio), campo di misura: 890 - 2000 mm e 35 " - 78 3/4 ", passo: 1 mm e 1/8 ", materiale: alluminio duro anodizzato, corsoio con linguetta di misurazione a innesto	<p>220-17-14-004</p> <p>220-18-14-004</p>

12. SMALTIMENTO

12.1 Smaltimento dell'apparecchio



Non smaltire l'apparecchio con i rifiuti domestici. L'apparecchio deve essere smaltito correttamente come rifiuto elettronico. Rispettare le disposizioni nazionali vigenti. Per ulteriori informazioni rivolgersi al nostro servizio di assistenza al seguente indirizzo:

service@seca.com

12.2 Batterie e accumulatori



Non gettare le batterie e gli accumulatori usati nei rifiuti domestici, indipendentemente dal fatto che questi contengano o meno sostanze nocive. In quanto consumatore avete l'obbligo giuridico di smaltire le batterie e gli accumulatori tramite i centri di raccolta comunali o gli appositi contenitori presso il vostro rivenditore. Gettare le batterie e gli accumulatori solo quando sono completamente scarichi.

13. GARANZIA

Per difetti riconducibili a errori di fabbricazione e relativi al materiale, l'azienda fornisce una garanzia di due anni a partire dalla consegna. Tutte le parti mobili, come ad es. le batterie, i cavi, gli alimentatori, gli accumulatori, ecc., sono esclusi dalla garanzia. I difetti che rientrano nella garanzia verranno eliminati gratuitamente per i clienti, dietro presentazione della prova d'acquisto. Non verranno prese in considerazione altre rivendicazioni. I costi per il trasporto di andata e ritorno sono a carico del cliente se l'apparecchio si trova in un luogo diverso da quello della sede del cliente. Nel caso di danni dovuti al trasporto è possibile fare valere i diritti di garanzia solo se per il trasporto è stato utilizzato l'imballo originale completo e la bilancia è stata assicurata e fissata conformemente allo stato d'imballaggio originale. Conservare pertanto tutte le parti dell'imballo.

Non sussiste alcuna garanzia se l'apparecchio viene aperto da persone non espressamente autorizzate da seca.

I clienti all'estero devono rivolgersi, per i casi coperti da garanzia, direttamente al venditore del rispettivo paese.

ÍNDICE

1. Descripción del aparato 129
 - 1.1 ¡Enhorabuena! 129
 - 1.2 Uso previsto 129
2. Información de seguridad 130
 - 2.1 Indicaciones de seguridad básicas 130
 - 2.2 Indicaciones de seguridad en estas instrucciones de uso . . . 130
 - 2.3 Manejo con pilas y acumuladores 131
3. Vista general 132
 - 3.1 Elementos de mando 132
 - 3.2 Símbolos en el visor 133
 - 3.3 Indicaciones en la placa de identificación 134
 - 3.4 Estructura del menú 135
4. Antes de empezar... 136
 - 4.1 Montaje de la columna 136
 - 4.2 Establecer el suministro de corriente 137
 - Colocar las pilas 137
 - Conecte el equipo de alimentación (opcional) 137
 - 4.3 Colocar la báscula 138
5. Manejo 138
 - 5.1 Pesaje 138
 - Inicio del proceso de pesaje . . 138
 - Pesar bebés/niños pequeños (2 en 1) 138
 - Indicación continua del resultado de la medición (HOLD) 139
 - Calcular y valorar el índice de masa corporal (BMI) 140
 - Calcular e imprimir automáticamente el BMI 141
 - Enviar los resultados de la medición a receptores inalámbricos 141
 - Desconectar la báscula 141
 - 5.2 Otras funciones (menú) 142
 - Navegar por el menú 142
 - Borrar automáticamente los valores almacenados (AClr) . . 143
 - Almacenar de forma continuada el peso adicional (Pt) 143
 - Activar la función Autohold (Ahold) 144
 - Activar tonos de señal (BEEP) . 145
 - Ajustar filtrado (Fil) 145
 - Cambiar la unidad de peso (Unit) 145
 - Restablecer la configuración de fábrica (RESET) 146
6. La red inalámbrica seca 360° wireless 147
 - 6.1 Introducción 147
 - Grupos inalámbricos seca . . . 147
 - Canales 148
 - Reconocimiento de aparatos . 148
 - 6.2 Utilizar la báscula dentro de un grupo inalámbrico (menú) . . . 149
 - Activar el módulo inalámbrico (SYS) 149
 - Establecer el grupo inalámbrico (Lrn) 149
 - Activar la transmisión automática (ASend) 151
 - Seleccione la opción de impresión (APrt) 152
 - Ajustar la hora (Time) 152
7. Limpieza 153
8. ¿Qué hacer cuando... 153
9. Mantenimiento 155
 - 9.1 Información sobre el mantenimiento 155
10. Datos técnicos 156
11. Accesorios 157
12. Evacuación 158
 - 12.1 Evacuación del aparato . . . 158
 - 12.2 Pilas y acumuladores 158
13. Garantía 158

1. DESCRIPCIÓN DEL APARATO

1.1 ¡Enhorabuena!

Con la báscula electrónica para personas **seca 703** ha adquirido un aparato de alta precisión y al mismo tiempo robusto.

Desde hace más de 170 años, por su experiencia al servicio de la salud y, siendo líder del mercado en numerosos países, con sus desarrollos innovadores para el pesaje y la medición, seca sienta cada vez nuevas bases.

1.2 Uso previsto

La báscula electrónica para personas **seca 703** se utiliza conforme a las normas nacionales principalmente en hospitales, consultas médicas y centros de cuidado estacionarios.

En algunas variantes de esta báscula, el indicador de peso se puede cambiar entre kilogramos (kg), libras (lbs) y stones (sts). El peso se calcula en pocos segundos.

Además de la determinación convencional del peso, la **seca 703** ofrece una función para calcular el índice de masa corporal. Para ello, con el teclado se introduce la altura y automáticamente se calcula el índice de masa corporal correspondiente el peso.

A través de la red inalámbrica **seca 360° wireless**, los resultados de la medición se pueden trasladar a una impresora inalámbrica seca o a un PC equipado con el software **seca analytics 105** y el **seca 360° wireless USB adapter 456**.

La **seca 703** se puede desplazar sobre ruedas y, gracias a su reducido consumo eléctrico, se puede utilizar durante mucho tiempo como equipo móvil con un mismo juego de pilas.

2. INFORMACIÓN DE SEGURIDAD

2.1 Indicaciones de seguridad básicas

- Tenga en cuenta las indicaciones de estas instrucciones de uso.
- Conserve en perfecto estado las instrucciones de uso y la declaración de conformidad que contienen.
- Asegúrese de que la báscula tiene un apoyo seguro sobre una base recta y lisa.
- No deje que la báscula se caiga. Evite los impactos fuertes en la báscula.
- Si utiliza la báscula con una fuente de alimentación, coloque el cable de red de tal manera que no haya peligro de tropezarse con él.
- Realice los trabajos de mantenimiento periódicos (véase “Mantenimiento” en la página 155).
- Los trabajos de mantenimiento y las reparaciones deben ser realizados únicamente por el equipo de servicio autorizado. El equipo de servicio más cerca lo encontrará en www.seca.com o enviando un correo electrónico a service@seca.com.
- Utilice únicamente accesorios y piezas de recambio seca originales. De lo contrario seca no asume ningún tipo de garantía.
- Mantenga los aparatos de AF, como los teléfonos móviles, a una distancia mínima de aprox. 1 metro para evitar mediciones erróneas o interferencias en la transmisión de datos por radio.

2.2 Indicaciones de seguridad en estas instrucciones de uso



¡PELIGRO!

Indica una situación de peligro extremadamente elevada. Si no tiene en cuenta esta indicación se producirán graves lesiones irreversibles o mortales.

**¡ADVERTENCIA!**

Indica una situación de peligro extremadamente elevada. Si no tiene en cuenta esta indicación se pueden producir graves lesiones irreversibles o mortales.

**¡PRECAUCIÓN!**

Indica una situación de peligro. Si no tiene en cuenta esta indicación pueden producirse lesiones leves o medianas.

¡ATENCIÓN!

Indica un posible manejo erróneo del aparato. Si no tiene en cuenta esta indicación pueden producirse daños en el aparato o resultados erróneos de la medición.

NOTA:

Contiene información adicional sobre el empleo de este aparato.

2.3 Manejo con pilas y acumuladores

Este aparato se suministra con 6 pilas Mignon, tipo AA. Este tipo de pilas no es recargable. Tenga en cuenta las siguientes indicaciones de seguridad.

**¡ADVERTENCIA!****Daños personales debido a un manejo inadecuado**

Las pilas contienen sustancias nocivas que con un manejo inadecuado se pueden liberar de forma explosiva.

- No intente recargar las pilas.
- No caliente las pilas/acumuladores.
- No queme las pilas/acumuladores.
- Si se escapa ácido, evitar el contacto con la piel, ojos y mucosas. Aclare con abundante agua las zonas afectadas y acuda a un médico inmediatamente.

¡ATENCIÓN!

Daños en el aparato y funcionamiento erróneo debido a un manejo inapropiado



- Utilice únicamente el tipo de pila/acumulador indicado véase "Colocar las pilas" en la página 137.
- Cambie siempre al mismo tiempo todas las pilas/acumuladores.
- No ponga en cortocircuito las pilas/acumuladores.
- Si el aparato no se utiliza durante un largo periodo de tiempo, retire las pilas/acumuladores. Así se evita que entre ácido en el aparato.

3. VISTA GENERAL

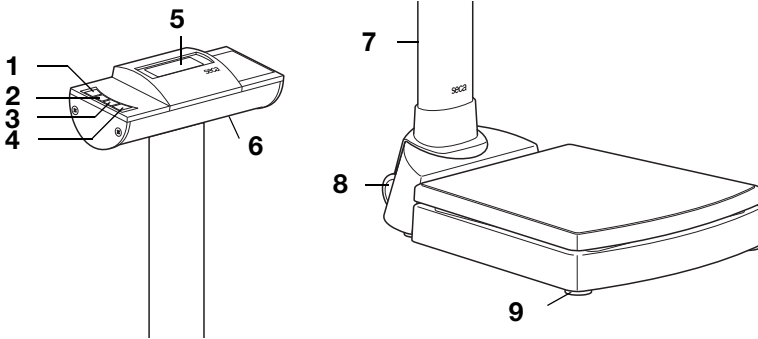
3.1 Elementos de mando





Núm.	Elemento de mando	Función
1		Encender y apagar la báscula
2		Tecla de cursor <ul style="list-style-type: none">• Durante el pesaje:<ul style="list-style-type: none">- Pulsación breve: activar función Hold- Pulsación larga: activar la función 2 en 1• En el menú:<ul style="list-style-type: none">- Seleccionar submenú, seleccionar punto del menú- Aumentar el valor

Núm.	Elemento de mando	Función
3		Tecla de cursor <ul style="list-style-type: none"> • Durante el pesaje: <ul style="list-style-type: none"> - Pulsación breve: activar la función BMI - Pulsación larga: acceder al menú • En el menú: <ul style="list-style-type: none"> - Seleccionar submenú, seleccionar punto del menú - Reducir el valor
4		Tecla Enter <ul style="list-style-type: none"> • Durante el pesaje (con la red inalámbrica preparada): <ul style="list-style-type: none"> - Pulsación breve: enviar resultado de la medición a aparatos listos para la recepción (PC con módulo inalámbrico USB) - Pulsación larga: imprimir el resultado de la medición (impresora inalámbrica) • En el menú: <ul style="list-style-type: none"> - Confirmar el punto del menú seleccionado - Almacenar el valor ajustado
5	Visor	Elemento de indicación de los resultados de la medición y para configurar el aparato
6	Compartimiento para pilas	Espacio para 6 pilas Mignon, tipo AA, 1,5 V
7	Conexión de red	Sirve para conectar un equipo de alimentación disponible opcionalmente
8	Ruedas de transporte	Con estas ruedas se puede desplazar la báscula
9	Tornillo nivelador	4 unidades, sirven para un nivelado preciso







3.2 Símbolos en el visor



	Símbolo	Significado
A		Las pilas tienen poca carga
B		Funcionamiento con equipo de alimentación

	Símbolo	Significado
C		Función no calibrable activa

3.3 Indicaciones en la placa de identificación

Texto/símbolo	Significado
Modelo	Número de modelo
Tipo	Nombre del tipo
Ser. No.	Número de serie
	Tener en cuenta las instrucciones de uso
	Aparato electromédico, tipo B
	Aparato con aislamiento de protección, clase de protección II
FCC ID	Para EE.UU. Número de autorización del aparato en la oficina de la Comisión Federal de Comunicaciones de EE.UU.
IC	Para Canadá Número de autorización del aparato en la oficina Industry Canada
	El aparato cumple las normas y directivas de la CE
	Símbolo de la FCC (EE.UU.)
	Utilizar el aparato únicamente con corriente continua
	No desechar el aparato con la basura doméstica

3.4 Estructura del menú

En el menú del aparato hay disponibles otras funciones. De este modo puede configurar el aparato de forma óptima para los requisitos del uso que quiera darle (detalles a partir de la Página 142).

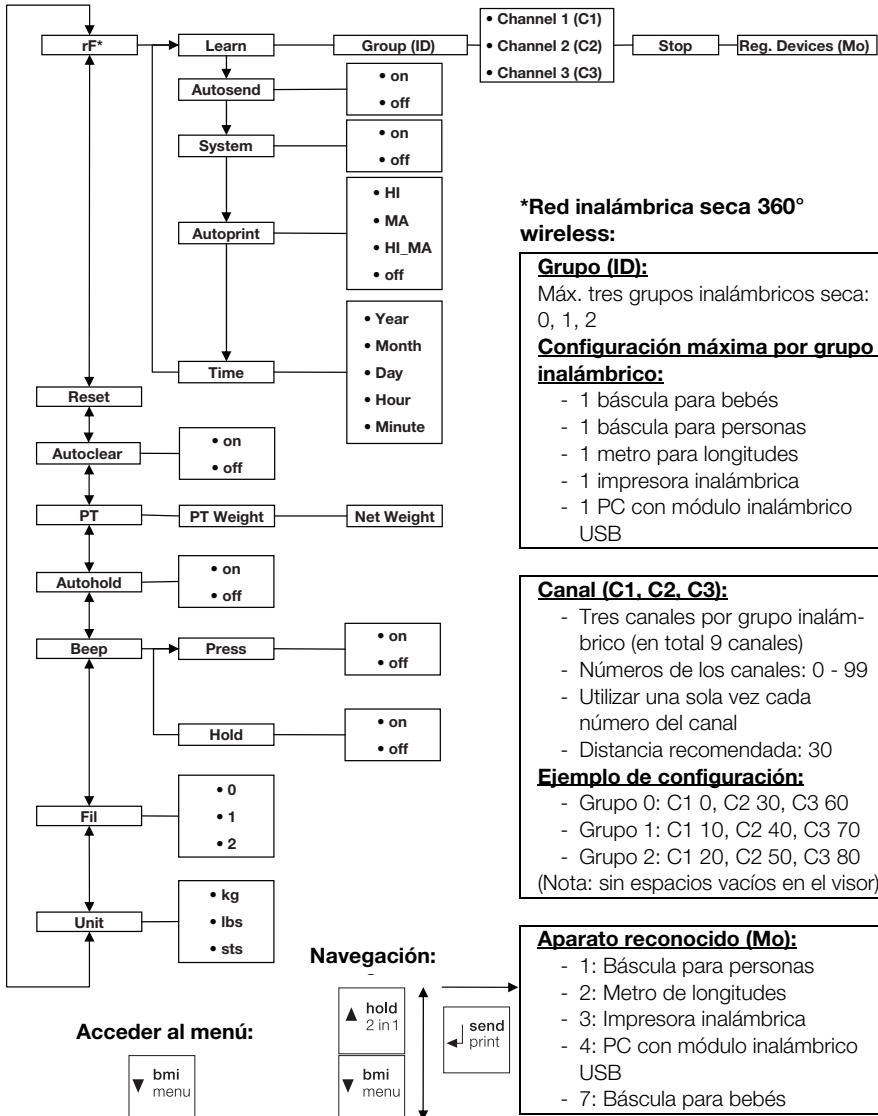

*Red inalámbrica seca 360° wireless:

Grupo (ID):

Máx. tres grupos inalámbricos seca:
0, 1, 2

Configuración máxima por grupo inalámbrico:

- 1 báscula para bebés
- 1 báscula para personas
- 1 metro para longitudes
- 1 impresora inalámbrica
- 1 PC con módulo inalámbrico USB

Canal (C1, C2, C3):

- Tres canales por grupo inalámbrico (en total 9 canales)
- Números de los canales: 0 - 99
- Utilizar una sola vez cada número del canal
- Distancia recomendada: 30

Ejemplo de configuración:

- Grupo 0: C1 0, C2 30, C3 60
- Grupo 1: C1 10, C2 40, C3 70
- Grupo 2: C1 20, C2 50, C3 80

(Nota: sin espacios vacíos en el visor)

Aparato reconocido (Mo):

- 1: Báscula para personas
- 2: Metro de longitudes
- 3: Impresora inalámbrica
- 4: PC con módulo inalámbrico USB
- 7: Báscula para bebés

4. ANTES DE EMPEZAR...

4.1 Montaje de la columna

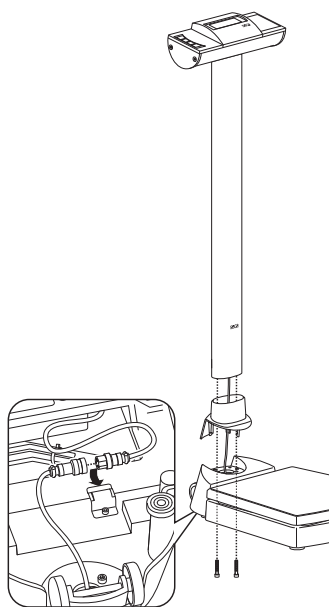

La columna con el visor LCD se puede montar en dos posiciones. De este modo determina en qué dirección se puede leer el visor: hacia la plataforma o hacia el lado contrario.

1. Encaje la cubierta de la columna en la columna.
2. Coloque la columna en el hueco en la dirección que desee.
3. Atornille la columna por abajo en la plataforma de pesaje.
Con cuidado puede apoyar la báscula por un lado para apretar los tornillos.
4. Conecte, como se muestra en la imagen, la clavija del cable del visor en la parte inferior de la plataforma de pesaje.

¡ATENCIÓN!

Funcionamiento erróneo por errores de montaje

Cuando los cables se montan de tal modo que se encuentren en tensión, por ejemplo cuando están muy curvados o la clavija queda doblada, puede que las indicaciones sean erróneas y que el visor falle.

- Coloque los cables de tal manera que no estén demasiado curvados y que la clavija no esté doblada.
 - Tenga en cuenta la descarga de tracción colocando todos los cables en los soportes correspondientes.
5. Sujete los cables en los soportes correspondientes.
 6. A continuación vuelva a colocar de pie la báscula.
 7. Desplace la cubierta de la columna completamente abajo hasta que encaje en la plataforma de pesaje.

4.2 Establecer el suministro de corriente

El suministro de corriente de la báscula se lleva a cabo con pilas o con un equipo de alimentación disponible como accesorio.

Colocar las pilas

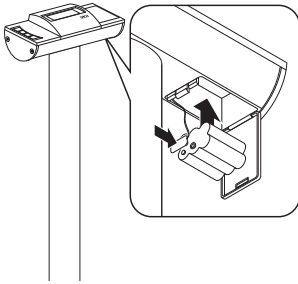

Se necesitan 6 pilas Mignon, tipo AA, 1,5 V (incluidas en el volumen de suministro).

1. Presione sobre el cierre del compartimento para pilas.
2. Abra hacia abajo la tapa del compartimento para pilas.
3. Retire el soporte de las pilas.
4. Coloque las pilas en el soporte.

NOTA:

Tenga en cuenta los polos correctos de las pilas (marcados en el soporte de las pilas). Si en el visor aparece la indicación **bAtE**, puede que haya colocado una de las pilas en la posición contraria o que las pilas estén gastadas.

5. Coloque el soporte con las pilas en el compartimento para pilas.
6. Cierre el compartimento para pilas.

Conecte el equipo de alimentación (opcional)

La báscula puede funcionar con un equipo de alimentación disponible como accesorio.



¡ADVERTENCIA!

Daños personales y en el aparato debido a un equipo de alimentación incorrecto

Los equipos de alimentación habituales en el mercado pueden proporcionar una tensión más elevada de la que indican. La báscula se puede sobrecalentar, incendiarse, fundirse o ponerse en cortocircuito.

- Utilice exclusivamente equipos de alimentación originales de seca con 9V o tensión de salida regulada de 12 V.

1. Enchufe en el equipo de alimentación la clavija necesaria para su suministro de corriente.
2. Enchufe la clavija del equipo de alimentación en el zócalo de conexión de la báscula.
3. Enchufe el equipo de alimentación a una toma de corriente de la red.

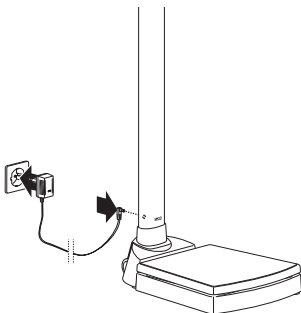

4.3 Colocar la báscula

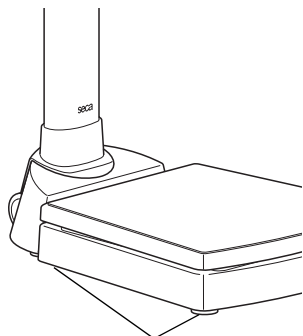

Tornillos niveladores

¡ATENCIÓN!

Medición errónea por transmisión parcial de fuerza

Si la báscula con la carcasa se coloca, por ejemplo, sobre una toalla, el peso no se mide correctamente.

- Coloque la báscula de tal modo que estén en contacto con el suelo a través de los tornillos niveladores.

1. Coloque la báscula sobre una base firme y lisa.
2. Nivele la báscula girando los tornillos niveladores.

5. MANEJO

5.1 Pesaje

Inicio del proceso de pesaje



Pesar bebés/niños pequeños (2 en 1)

1. Asegúrese de que sobre la báscula no haya ningún peso.

2. Pulse la tecla Start.

En el visor aparece **SECA**, después se muestran brevemente todos los elementos del visor.

La báscula está operativa cuando en el visor aparece **0.00**.

Si la báscula está funcionando con un equipo de alimentación, en el visor aparece el símbolo ψ .

3. Suba a la báscula y permanezca de pie tranquilamente.
4. Lea el resultado de la medición.

Con la función 2 en 1 puede calcular el peso de bebés y de niños pequeños. Para ello, durante el pesaje, el niño permanece en brazos de un adulto. Proceda de la siguiente manera:

1. Asegúrese de que sobre la báscula no haya ningún peso.
2. Pida al adulto que se coloque sobre la báscula.
3. Lea el resultado de la medición.



- Mantenga pulsada la tecla de cursor (**hold/2 in 1**) hasta que en el visor aparezca la indicación "NET". Se memoriza el peso. **0.00** aparece en el visor.





¡ATENCIÓN!

Medición errónea debido a un peso inicial diferente

Cuando el pesaje del niño se realiza con un peso inicial diferente puede que el peso del niño no se calcule correctamente.

- Asegúrese de que el pesaje del niño siempre tenga lugar con el adulto con el que se calculó el peso inicial.
- Asegúrese de que el peso del adulto no varía, por ejemplo por ponerse ropa.





- Pida al adulto que suba a la báscula con el niño. Se indica el peso del niño. Se muestran el símbolo , el símbolo  y los avisos "HOLD" y "NET".
- Pida al adulto que se baje de la báscula con el niño.
- Para desactivar la función 2 en 1, pulse la tecla de cursor (**hold/2 in 1**) hasta que desaparezcan el símbolo , el símbolo  y los avisos "HOLD" y "NET" o desconecte la báscula.



Indicación continua del resultado de la medición (HOLD)

Si activa la función HOLD, el valor del peso se sigue indicando después de retirar el peso de la báscula. En este modo puede atender al paciente antes de anotar el peso.



- Asegúrese de que sobre la báscula no haya ningún peso.
- Pida al paciente que se coloque sobre la báscula.
- Pulse brevemente la tecla de cursor (**hold/2 in 1**). La indicación parpadea hasta que se mide un peso estable. Después se indica el peso de forma continuada. Se muestra el símbolo  (función no calibrable) y la indicación "HOLD".
- Para desactivar la función HOLD, pulse brevemente la tecla de cursor (**hold/2 in 1**). Desaparece el símbolo  y la indicación "HOLD".



NOTA:

Si está activada la función Autohold, el peso se indica automáticamente de forma continua. véase “Activar la función Autohold (Ahold)” en la página 144.

Calcular y valorar el índice de masa corporal (BMI)

El índice de masa corporal relaciona la altura y el peso proporcionando así datos más precisos que, por ejemplo, el peso ideal de Broca. Se indica un margen de tolerancia que se considera óptimo desde el punto de vista de la salud.

1. Asegúrese de que sobre la báscula no haya ningún peso.
2. Pulse brevemente la tecla de cursor (**bmi/menu**). Aparece el aviso “BMI”. En el visor parpadean flechas. Se muestra la altura introducida por última vez.
3. Puede adoptar la altura indicada o ajustar otra con la tecla de cursor.
4. Confirme su ajuste con la tecla Enter (**send/print**).
5. Pida al paciente que suba a la báscula y que permanezca de pie tranquilamente.
6. Lea el BMI y compárelo con las categorías indicadas más abajo.
7. Para desactivar la función BMI, pulse brevemente la tecla Enter (**send/print**).

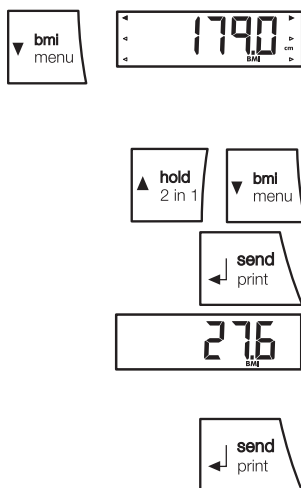

BMI	Valoración
menos de 18,5	El paciente pesa demasiado poco. Puede haber una tendencia a la anorexia. Se recomienda aumentar de peso para mejorar el bienestar y el rendimiento. En caso de duda se debe consultar a un médico especialista.
entre 18,5 y 24,9	El paciente tiene un peso normal. Puede quedarse como está.
entre 25 y 30 (sobrepeso)	El paciente tiene un sobrepeso entre ligero y mediano. Debería reducir su peso si ya tiene alguna enfermedad (por ejemplo diabetes, tensión alta, gota, colesterol alto).
más de 30	Es urgente reducir el peso. Hay una sobrecarga del metabolismo, la circulación y los huesos. Se recomienda una dieta consecuente, mucho movimiento y un cambio de actitud. En caso de duda se debe consultar a un médico especialista.

Calcular e imprimir automáticamente el BMI

Si utiliza esta báscula junto con una impresora inalámbrica y un metro para longitudes del sistema **seca 360° wireless**, puede calcular e imprimir el BMI automáticamente.

NOTA:

Un requisito para esta función es que los aparatos estén registrados juntos en un grupo inalámbrico (véase “La red inalámbrica seca 360° wireless” en la página 147).

1. Realice el pesaje.
2. Pulse brevemente la tecla Enter (**send/print**) de la báscula.
El valor medido se envía a la impresora inalámbrica pero no se imprime.
3. Realice la medición de la longitud.
4. Pulse largo tiempo la tecla Enter (**send/print**) del metro de longitudes.
El valor medido se envía a la impresora inalámbrica. Se calcula el BMI.
Se imprimen la longitud, el peso y el BMI.

Enviar los resultados de la medición a receptores inalámbricos



Si la báscula está integrada en una red inalámbrica **seca 360° wireless**, usted puede enviar los resultados de la medición a aparatos listos para la recepción (impresora inalámbrica, PC con módulo inalámbrico USB) pulsando un botón.

- ◆ Pulse la tecla Enter (**send/print**).
 - Pulsación breve de la tecla: enviar los resultados de la medición a todos los aparatos listos para la recepción
 - Pulsación breve de la tecla: imprimir el resultado de la medición en la impresora inalámbrica

Desconectar la báscula



- ◆ Pulse la tecla Start.

NOTA:

Cuando funciona con pilas, la báscula se desconecta automáticamente al poco tiempo si no se coloca ningún peso sobre ella.

5.2 Otras funciones (menú)

En el menú de la báscula hay disponibles otras funciones. De este modo puede configurar la báscula de forma óptima para los requisitos del uso que quiera darle.

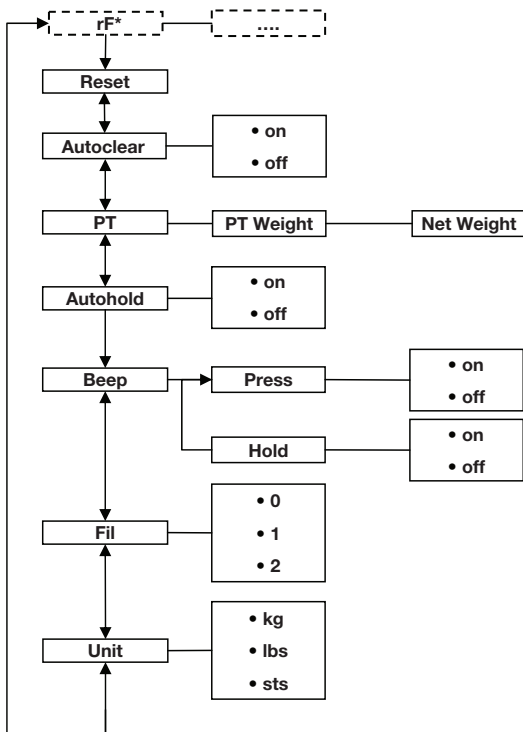

* La descripción del punto del menú "rF" se encuentra en la sección "Utilizar la báscula dentro de un grupo inalámbrico (menú)" en la página 149.

Navegar por el menú



1. Encienda la báscula.
2. Mantenga pulsada la tecla de cursor (**bmi/menu**) hasta acceder al menú.
El punto del menú seleccionado por última vez aparece en el visor (en este caso: Autohold "Ahold").
3. Pulse una de las teclas de cursor tantas veces como sea necesario hasta que en el visor aparezca el punto del menú que se desee (en este caso: Filtrado "Fil").



FIL 0



FIL 2



FIL 2

- Confirme su selección con la tecla Enter (**send/print**).

Se muestra el ajuste actual del punto del menú o un submenú (en este caso el nivel "0").

- Para modificar el ajuste o acceder a otro submenú, presione una de las teclas de cursor tantas veces como sea necesario hasta que aparezca el ajuste que se desee (en este caso: nivel "2").
- Confirme el ajuste con la tecla Enter (**send/print**). El menú desaparece del visor automáticamente.
- Para realizar otros ajustes, vuelva a acceder al menú y proceda del modo descrito.

NOTA:

Si durante aprox. 24 segundos no se pulsa ninguna tecla, el menú desaparece del visor automáticamente.

Borrar automáticamente los valores almacenados (ACIr)

Para evitar que en la memoria del aparato queden resultados de mediciones que ya no son actuales y que originen un cálculo erróneo del BMI, puede ajustar la báscula de tal manera que los resultados de la medición se borren automáticamente al cabo de 5 minutos.

NOTA:

En algunos modelos esta función está activada de fábrica. Si lo desea puede desactivar la función.

ACIr

On

- Seleccione en el menú el punto "ACIr".
- Confirme la selección.
- Seleccione el ajuste que desee:
 - On
 - Off
- Confirme la selección.
El menú desaparece del visor automáticamente.

Almacenar de forma continuada el peso adicional (Pt)

Con la función Pre-Tara puede almacenar de forma continuada un peso adicional y restarlo automáticamente del resultado de una medición. Por ejemplo puede almacenar un peso global para calzado y ropa, y siempre restarlo del resultado de la medición cuando un paciente se pese completamente vestido.

Pt

- Seleccione en el menú el punto "Pt".
Aparece el aviso "Pt".



2. Confirme su selección.
En el visor parpadean flechas.
Se indica el peso adicional almacenado por última vez.
3. Puede adoptar el valor almacenado o cambiarlo con las teclas de cursor.

NOTA:

Si introduce el valor "0", la función se desconecta. En el visor ya no aparece el aviso "Pt".



4. Confirme su selección.
5. Pida al paciente que se coloque sobre la báscula.
Se indica el peso del paciente.
El peso adicional almacenado se ha restado automáticamente.
6. Para desactivar la función, seleccione en el menú de nuevo el punto "Pt".
7. Confirme su selección.
La función está desactivada.
El menú desaparece del visor automáticamente.

**Activar la función
Autohold (Ahold)**

Si activa la función Autohold, en cada pesaje el resultado de la medición se sigue indicando después de retirar el peso de la báscula. Ya no es necesario activar manualmente la función Hold en cada pesaje.

NOTA:

- En algunos modelos esta función está activada de fábrica. Si lo desea puede desactivar la función.
- Independientemente del ajuste elegido aquí, en la función 2 en 1, el peso del niño siempre se calcula con Autohold.



1. Seleccione en el menú el punto "Ahold".
2. Confirme la selección.
Se muestra el ajuste del momento.
3. Seleccione el ajuste que desee:
 - On
 - Off
4. Confirme su selección.
El menú desaparece del visor automáticamente.

Activar tonos de señal (BEEP)

Puede ajustar que al pulsar cada tecla y al alcanzar un valor estable del peso se oiga o no un tono de señal. Esto es importante para la función Hold/Autohold.

NOTA:

La función “Tono de señal para valor estable del peso” está activada de fábrica. Si lo desea puede desactivar esta función.

bEEP

P_rE55

On

1. Seleccione en el menú el punto “BEEP”.
2. Confirme la selección.
3. Seleccione un punto del menú.
 - Press: tono de señal al pulsar una tecla
 - Hold: tono de señal con un valor estable del peso.
4. Confirme su selección.
Se muestra el ajuste del momento.
5. Seleccione el ajuste que desee:
 - On
 - Off
6. Confirme su selección.
El menú desaparece del visor automáticamente.
7. Si también desea activar los tonos de señal para la segunda función, repita el proceso.

Ajustar filtrado (Fil)

Con el filtrado (Fil = Filter) puede reducir las interferencias a la hora de calcular el peso (por ejemplo las debidas a movimientos del paciente).

F IL

F IL 0

F IL 2

1. Seleccione en el menú el punto “Fil”.
2. Confirme la selección.
Se muestra el ajuste del momento.
3. Seleccione un nivel de filtrado.
 - 0: filtrado bajo
 - 1: filtrado medio
 - 2: filtrado alto
4. Confirme la selección.
El menú desaparece del visor automáticamente.

Cambiar la unidad de peso (Unit)

En las básculas sin calibrar puede elegir la unidad (Unit) en la que desea que se le muestre el peso.

Un It

1. Seleccione en el menú el punto “Unit”.



Restablecer la configuración de fábrica (RESET)

2. Confirme la selección.
Se muestra el ajuste del momento.
Seleccione la unidad en la que desea que se le muestre el peso:
 - Kilogramos (kg)
 - Libras (lbs)
 - Stones (sts)
3. Confirme la selección.
El menú desaparece del visor automáticamente.

Para las siguientes funciones puede restablecer la función de fábrica:

Función	Configuración de fábrica
Autohold (Ahold)	dependiendo del modelo
Tono de señal (Press)	off
Tono de señal (Hold)	on
Filtrado (Fil)	0
Autoclear (Aclear)	dependiendo del modelo
Pre-Tara (Pt)	0 kg
Longitud para el índice de masa corporal (BMI)	170 cm
Unidad de peso	kg
Módulo inalámbrico (SYS)	off
Autosend (ASend)	off
Autoprint (APrt)	off

NOTA:

Al restablecer la configuración de fábrica se desconecta el módulo inalámbrico. Se mantiene la información sobre los grupos inalámbricos existentes. Los grupos inalámbricos no se tienen que volver a establecer.

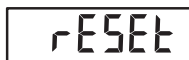

1. Seleccione en el menú el punto "Reset".
2. Confirme la selección.
El menú desaparece del visor automáticamente.
3. Apague la báscula.
La configuración de fábrica se restablece y estará disponible cuando la báscula se vuelva a encender.

6. LA RED INALÁMBRICA SECA 360° WIRELESS

6.1 Introducción

Este aparato está equipado con un módulo inalámbrico. El módulo inalámbrico permite realizar una transmisión sin cables de los resultados de la medición para su valoración y documentación. Los datos se pueden transmitir a los siguientes aparatos:

- impresora inalámbrica seca
- PC con módulo inalámbrico USB seca

Grupos inalámbricos seca

La red inalámbrica **seca 360° wireless** funciona con grupos inalámbricos. Un grupo inalámbrico es un grupo virtual de emisores y receptores. Si es necesario utilizar varios emisores y receptores del mismo tipo, con este aparato se pueden instalar hasta 3 grupos inalámbricos (0, 1, 2).

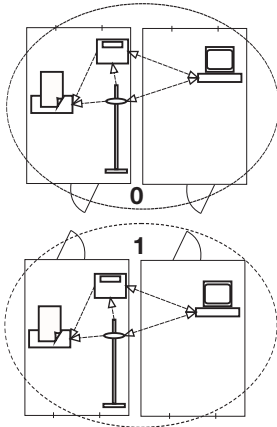

La instalación de varios grupos inalámbricos garantiza una transmisión fiable y dirigida correctamente de los valores de medición cuando varias salas de consulta deben funcionar con un equipamiento de aparatos similar.

La máxima distancia entre emisores y receptores es de aprox. 10 metros. Algunas circunstancias locales, por ejemplo el espesor y las características de las paredes, pueden reducir el alcance.

Por cada grupo inalámbrico se puede realizar la siguiente combinación de aparatos:

- 1 báscula para bebés
- 1 báscula para personas
- 1 metro para longitudes
- 1 impresora inalámbrica seca
- 1 PC con módulo inalámbrico USB seca

Canales

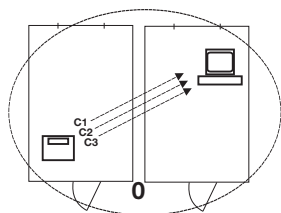

Dentro de un grupo inalámbrico, los canales se comunican entre sí mediante tres canales (C1, C2, C3). De este modo se garantiza una transmisión de datos fiable y sin interferencias.

Si con esta báscula establece un grupo inalámbrico, el aparato le sugiere tres canales que garantizan una transmisión de datos perfecta. Recomendamos adoptar los números de los canales sugeridos.

También puede elegir los números de los canales (de 0 a 99) de forma manual, por ejemplo, si desea establecer varios grupos inalámbricos.

Para garantizar una transmisión de datos sin interferencias, los canales deben estar suficientemente separados. Recomendamos una separación de, al menos, 30. Cada número de canal puede utilizarse únicamente para un canal.

Ejemplo de configuración; números de los canales al establecer 3 grupos inalámbricos dentro de una consulta:

- Grupo inalámbrico 0: C1=_0, C2=30, C3=60
- Grupo inalámbrico 1: C1=10, C2=40, C3=70
- Grupo inalámbrico 2: C1=20, C2=50, C3=80

Reconocimiento de aparatos

Si establece un grupo inalámbrico con la báscula, ésta busca otros aparatos activos del sistema **seca 360° wireless**. Los aparatos reconocidos se muestran en el visor de la báscula como módulos (por ejemplo MO 3). Los números tienen el siguiente significado:

- 1: Báscula para personas
- 2: Metro de longitudes
- 3: Impresora inalámbrica
- 4: PC con módulo inalámbrico USB seca
- 7: Báscula para bebés
- 5, 6 y 8-12: Reservados para una ampliación del sistema

6.2 Utilizar la báscula dentro de un grupo inalámbrico (menú)

Todas las funciones que necesita para utilizar el aparato dentro de un grupo inalámbrico seca se encuentran en el submenú "rF". Puede encontrar información de cómo navegar por el menú en la Página 142.

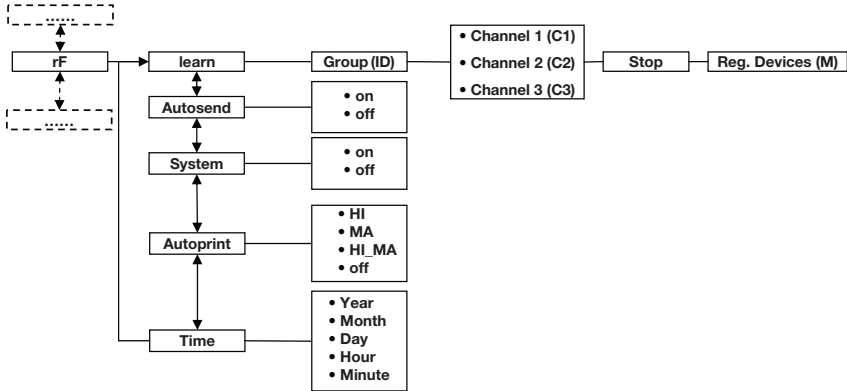

Activar el módulo inalámbrico (SYS)

El aparato se suministra con el módulo inalámbrico desactivado. Debe activarlo para poder establecer un grupo inalámbrico.

NOTA:

Si activa el módulo inalámbrico, aumenta el consumo de electricidad del aparato. Para utilizar el aparato dentro de una red inalámbrica recomendamos emplear una fuente de alimentación.

545

On

1. Encienda el aparato.
2. Seleccione en el submenú "rF" el punto del menú "SYS".
3. Confirme la selección.
4. Seleccione el ajuste "on".
5. Confirme la selección.
El menú desaparece del visor automáticamente.

Establecer el grupo inalámbrico (Lrn)

Para establecer un grupo inalámbrico, proceda de la siguiente manera:

1. Encienda el aparato.
2. Acceda al menú.

rf

Lrn

ld 0

ld 1

C1 0

C230

C360

STOP

3. Seleccione en el menú el punto "rf".
4. Confirme la selección.
5. Seleccione en el submenú "rf" el punto del menú "lrn" (learn).
6. Confirme la selección.

Se muestra el grupo inalámbrico ajustado ahora (en este caso: grupo inalámbrico 0 "ID 0").

Si ya existe el grupo inalámbrico "0" y si con este aparato desea establecer otro grupo inalámbrico, seleccione con las teclas de cursor otra ID (en este caso: grupo inalámbrico 1 "ID 1").

7. Confirme su selección del grupo inalámbrico.

El aparato sugiere un número de canal para el canal 1 (en este caso C1 "0").

Puede adoptar el número de canal sugerido o ajustar otro número de canal con las teclas de cursor.

8. Confirme su selección para el canal 1.

El aparato sugiere un número de canal para el canal 2 (en este caso C2 "30").

Puede adoptar el número de canal sugerido o ajustar otro número de canal con las teclas de cursor.

NOTA:

La representación de números de canal de dos dígitos se lleva a cabo sin espacios vacíos. La indicación "C230" significa: canal "2", número de canal "30".

9. Confirme su selección para el canal 2.

El aparato sugiere un número de canal para el canal 3 (en este caso C3 "60").

Puede adoptar el número de canal sugerido o ajustar otro número de canal con las teclas de cursor.

10. Confirme su selección para el canal 3.

El aviso **STOP** aparece en el visor.

El aparato espera señales de otros aparatos inalámbricos al alcance.

NOTA:

En algunos aparatos se debe seguir un procedimiento de encendido especial cuando se deben integrar en un grupo inalámbrico. Tenga en cuenta las instrucciones de uso de cada aparato.

- Encienda el aparato que quiera integrar en el grupo inalámbrico, por ejemplo una impresora inalámbrica. Cuando se ha reconocido la impresora inalámbrica, se puede oír un pitido.

NOTA:

En cuanto haya integrado una impresora inalámbrica en el grupo inalámbrico debe seleccionar una opción de impresión (menú \rf\APrt) y ajustar la hora (menú \rf\time).

- Repita el paso 11. para todos los aparatos que desee integrar en este grupo inalámbrico.
- Pulse la tecla Enter para finalizar el proceso de búsqueda.
- Pulse una de las teclas de cursor para que se le indique qué aparatos se han reconocido (en este caso: Mo 3 para una impresora inalámbrica). Si ha integrado varios aparatos en el grupo inalámbrico, pulse las teclas de cursor varias veces para asegurarse de que todos los aparatos han sido reconocidos por la báscula.
- Salga del menú con la tecla Enter o espere a salir automáticamente del menú.

Activar la transmisión automática (ASend)

Puede configurar el aparato de tal manera que los resultados de la medición se envíen automáticamente a todos los receptores listos para la recepción y registrados en el mismo grupo inalámbrico (por ejemplo: impresora inalámbrica, PC con módulo inalámbrico USB).

NOTA:

Si utiliza una impresora inalámbrica, asegúrese de que no esté ajustada "off" (véase "Seleccione la opción de impresión (APrt)" en la página 152) como opción de impresión.

- Encienda el aparato.
- Seleccione en el submenú "rf" el punto del menú "ASend" y confirme la selección.
- Seleccione el ajuste "on" y confirme la selección. El menú desaparece del visor automáticamente.

Seleccione la opción de impresión (APrt)

Puede configurar el aparato de tal manera que los resultados de la medición se impriman automáticamente en una impresora inalámbrica registrada en el grupo inalámbrico.

NOTA:

Esta función solo es accesible si a través de la función "learn" se ha integrado una impresora inalámbrica seca en el grupo inalámbrico.

A rectangular LCD display showing the characters 'APrt' in a digital font.

A rectangular LCD display showing the characters 'rF' in a digital font.

1. Encienda el aparato.
2. Seleccione en el submenú "rF" el punto del menú "APrt" y confirme la selección.
3. Seleccione el ajuste apropiado para su combinación de aparatos:
 - HI: resultados de la medición de los aparatos de medición de longitudes
 - MA: resultados de la medición de básculas
 - HI_MA: resultados de la medición de los aparatos de medición de longitudes y básculas
 - off: sin impresión automática, impresión a través de pulsación larga de la tecla Enter durante el proceso de pesaje.
4. Confirme su selección.
El menú desaparece del visor automáticamente.

Ajustar la hora (Time)

Puede configurar el sistema de tal manera que la impresora inalámbrica añada automáticamente la fecha y la hora a los resultados de su medición. Para ello debe ajustar una vez la fecha y la hora en este aparato y transmitirlos al reloj interno de la impresora inalámbrica.

NOTA:

Esta función solo es accesible si a través de la función "learn" se ha integrado una impresora inalámbrica seca en el grupo inalámbrico.

A rectangular LCD display showing the characters 't INE' in a digital font.

A rectangular LCD display showing the characters 'YEA 10' in a digital font.

1. Encienda el aparato.
2. Seleccione en el submenú "rF" el punto del menú "Time".
3. Confirme la selección.
Se muestra el ajuste actual de "Año (Year)".
4. Ajuste el número de año correcto.
5. Confirme la selección.
6. Repita los pasos 3. y 4. de acuerdo al "Mes" (M_{on}), "Día" (d_{AY}), hora (hou_r) y minutos (M_{in}).

7. Confirme cada una de sus selecciones.
Después de confirmar el ajuste de los minutos el menú desaparece del visor automáticamente.
Los ajustes se transmiten automáticamente a la impresora inalámbrica.
La impresora inalámbrica añade automáticamente a cada impresión la fecha y la hora.

NOTA:



Para seguir manejando la impresora inalámbrica tenga en cuenta sus instrucciones de uso.

7. LIMPIEZA

Limpie la superficie y la carcasa si es necesario con un detergente doméstico o un desinfectante comercial. Tenga en cuenta las indicaciones del fabricante.

En cualquier caso no utilice limpiadores abrasivos o corrosivos, alcohol, gasolina o líquidos similares para la limpieza. Este tipo de limpiadores puede dañar las superficies de gran calidad de la báscula.

8. ¿QUÉ HACER CUANDO...

Avería	Causa/solución
... al colocar un peso no aparece ninguna indicación de peso?	La báscula no tiene alimentación eléctrica. - Comprobar que la báscula esté conectada - Comprobar que se han puesto las pilas
... antes del pesaje no aparece 0.00 ?	El peso se colocó antes de encender la báscula. - Retirar el peso de la báscula - Apagar y volver a encender la báscula
... un segmento se ilumina continuamente o nunca?	El punto correspondiente indica un error. - Informar al servicio de mantenimiento
... aparece el aviso  ?	La tensión de las pilas disminuye. - Colocar cuanto antes pilas nuevas
... aparece el aviso  ?	Las pilas están gastadas. - Colocar pilas nuevas
... aparece el aviso  ?	Se ha superado el peso máximo. - Retirar el peso de la báscula

Avería	Causa/solución
<p>... aparece el aviso ΕΕΠΡ ?</p>	<p>La temperatura ambiente de la báscula es demasiado elevada o demasiado baja.</p> <ul style="list-style-type: none"> - Colocar la báscula a una temperatura ambiente entre +10 °C y +40 °C - Esperar aprox. 15 minutos hasta que la báscula se haya adaptado a la temperatura ambiente
<p>... después de encender la báscula se envían por primera vez resultados de la medición y se oyen dos tonos de señal?</p>	<ul style="list-style-type: none"> • El aparato no ha podido enviar ningún resultado de medición al receptor inalámbrico (impresora inalámbrica seca o PC con módulo inalámbrico USB seca). <ul style="list-style-type: none"> – Asegúrese de que la báscula se encuentra integrada en la red inalámbrica. – Asegúrese de que el receptor está encendido. • La recepción está obstaculizada por un aparato AF (por ejemplo un teléfono móvil) que se encuentra cerca. <ul style="list-style-type: none"> - Mantenga una distancia mínima de 1 metro entre los aparatos AF y los emisores y receptores dentro de la red inalámbrica seca. <p>NOTA: Si esta interferencia no se soluciona, en los siguientes intentos de envío no se emite otra señal acústica.</p>
<p>... en el menú rf solo se puede ver el punto “SYS”?</p>	<ul style="list-style-type: none"> • El módulo inalámbrico está desactivado. <ul style="list-style-type: none"> - Activar el módulo inalámbrico (véase “Activar el módulo inalámbrico (SYS)” en la página 149).
<p>... en el menú rf solo se pueden ver los puntos “SYS” y “lrm”?</p>	<ul style="list-style-type: none"> • El módulo inalámbrico está activado y no se ha establecido ningún grupo inalámbrico. <ul style="list-style-type: none"> - Establecer el grupo inalámbrico (véase “Establecer el grupo inalámbrico (Lrm)” en la página 149).
<p>... en el menú rf no se pueden ver los puntos “APrt” ni “Time”?</p>	<ul style="list-style-type: none"> • No se ha registrado ninguna impresora inalámbrica en el grupo inalámbrico. <ul style="list-style-type: none"> - Registrar la impresora inalámbrica a través del punto del menú “lrm” en el grupo inalámbrico (véase “Establecer el grupo inalámbrico (Lrm)” en la página 149).

Avería	Causa/solución
... aparece el aviso Er:H: 1 1?	Se ha colocado un peso demasiado elevado en la báscula o se ha cargado en exceso una esquina. - Retirar el peso de la báscula o distribuir el peso uniformemente - Encender de nuevo la báscula
... aparece el aviso Er:H: 12?	La báscula se ha encendido con un peso demasiado elevado. - Retirar el peso de la báscula - Encender de nuevo la báscula
... aparece el aviso Er:H: 15?	La báscula ha vibrado, no se ha podido determinar el punto cero. - Encender de nuevo la báscula
... cuando se pulsa la tecla Enter (send/print) y aparece el aviso Er:H: 7 1?	No es posible transmitir los datos, el módulo inalámbrico está desactivado. - Activar el módulo inalámbrico (véase "Activar el módulo inalámbrico (SYS)" en la página 149).
... cuando se pulsa la tecla Enter (send/print) y aparece el aviso Er:H: 72?	No es posible transmitir los datos, no se ha establecido el grupo inalámbrico. - Establecer el grupo inalámbrico (véase "Establecer el grupo inalámbrico (Lrn)" en la página 149).

9. MANTENIMIENTO

9.1 Información sobre el mantenimiento



Su báscula seca sale de fábrica con una precisión mejor que $\pm 0,15\%$. Para que se mantenga esta precisión, el producto se debe colocar con cuidado y revisar periódicamente. En función de la frecuencia de uso recomendamos realizar el mantenimiento cada 3 a 5 años.

¡ATENCIÓN!

Medición errónea debido a un mantenimiento inadecuado

- Los trabajos de mantenimiento y las reparaciones deben ser realizados únicamente por el equipo de servicio autorizado.
- El equipo de servicio más cerca lo encontrará en www.seca.com o enviando un correo electrónico a service@seca.com.

10.DATOS TÉCNICOS

Datos técnicos seca 703	
Dimensiones <ul style="list-style-type: none"> • Fondo • Ancho • Alto 	520 mm 360 mm 930 mm
Peso propio	17 kg
Margen de temperatura	+10° C hasta +40°C
Altura de los números	25 mm
Suministro de corriente	Pilas Equipo de alimentación (opcional)
Consumo de electricidad <ul style="list-style-type: none"> • con el módulo inalámbrico desactivado • con el módulo inalámbrico activado 	aprox. 32 mA aprox. 50 mA
Duración máxima con pilas <ul style="list-style-type: none"> • con el módulo inalámbrico desactivado • con el módulo inalámbrico activado 	aprox. 5.600 minutos Equipo de alimentación recomendado
EN 60 601-1: <ul style="list-style-type: none"> • aparato con aislamiento de protección, clase de protección II: • aparato electromédico, tipo B: 	 
Carga máxima <ul style="list-style-type: none"> • Campo parcial de pesaje 1 • Campo parcial de pesaje 2 	150 kg / 330 lbs / 24 sts 300 kg / 660 lbs / 47 sts
Carga mínima	2 kg
División de precisión <ul style="list-style-type: none"> • Campo parcial de pesaje 1 • Campo parcial de pesaje 2 	50 g / 0.1 lbs 100 g / 0.2 lbs
Campo de tara	300 kg
Precisión <ul style="list-style-type: none"> • de 0 a 70 kg • 70 kg hasta carga máxima • de 0 a 150 lbs • 150 lbs hasta carga máxima • de 0 a 11 sts • 11 sts hasta carga máxima 	±100 g ±0,15% ±0.2 lbs ±0,15% ±0.2 lbs ±0.2 lbs

Datos técnicos seca 703	
Transmisión inalámbrica	
<ul style="list-style-type: none"> • Banda de frecuencia • Potencia de transmisión • Normas cumplidas 	2,433 GHz - 2,480 GHz < 10 mW EN 30028, EN 301 489-1, -17

11. ACCESORIOS

Accesorios	Núm. artículo
seca red inalámbrica seca 360° wireless : <ul style="list-style-type: none"> • Impresora inalámbrica <ul style="list-style-type: none"> - seca 360° wireless printer 465 - seca 360° wireless printer advanced 466 • Software del PC <ul style="list-style-type: none"> - seca analytics 105 • Módulo inalámbrico USB <ul style="list-style-type: none"> - seca 360° wireless USB adapter 456 	Variantes específicas de cada país Variantes específicas de cada país Paquetes de licencia específicos para cada aplicación 456-00-00-009
Suministro de corriente: <ul style="list-style-type: none"> • Alimentador, Euro: 230V~ / 50Hz / 12V= / 150mA • Equipo de alimentación de fuente conmutada: 100-240V~ / 50-60Hz / 12V= / 0.5A 	68-32-10-252 68-32-10-265
Otros accesorios <ul style="list-style-type: none"> • Metro telescópico seca 220, margen de medición: 890 - 2000 mm, división: 1 mm, material: anodizado duro de aluminio, corredera con lengüeta de medición encajable • Metro telescópico seca 220 (divisióndoble), margen de medición: 890 - 2000 mm y 35 " - 78 3/4 ", división: 1 mm y 1/8 ", material: anodizado duro de aluminio, corredera con lengüeta de medición encajable 	220-17-14-004 220-18-14-004

12. EVACUACIÓN

12.1 Evacuación del aparato



No deseche el aparato en la basura doméstica. El aparato se debe desechar de forma apropiada como material electrónico. Tenga en cuenta las disposiciones nacionales de su país. Para más información diríjase a nuestro servicio:

service@seca.com

12.2 Pilas y acumuladores



No deposite las pilas ni los acumuladores usados en la basura doméstica, independientemente de si contienen o no materiales nocivos. Como usuario tiene la obligación legal de desechar las pilas y los acumuladores en puntos de recogida municipales o comerciales. Entregue las pilas y los acumuladores solo completamente descargados.

13. GARANTÍA

Para los defectos atribuidos a errores del material o de fábrica existe una garantía de dos años a partir del suministro. Todas las piezas móviles, como pilas, cables, equipos de alimentación, acumuladores, etc., quedan excluidas de la garantía. Los defectos que se incluyan dentro de la garantía serán reparados gratuitamente presentando la factura de la compra. No se podrán tener en cuenta otras exigencias. Los costes del transporte de ida y vuelta corren a cargo del cliente en el caso de que el aparato se encuentre en un lugar diferente al domicilio del cliente. En caso de causarse daños durante el transporte, los derechos de garantía solo son válidos si para el transporte se ha empleado el embalaje original completo y la báscula se ha protegido y sujetado conforme al estado del embalaje original. Por este motivo, conserve todas las piezas del embalaje.

La garantía no tiene validez cuando el aparato haya sido abierto por personas que no estén autorizadas para ello expresamente por seca.

A los clientes residentes en el extranjero les rogamos se dirijan directamente al vendedor de su país correspondiente para casos relacionados con la garantía.

ÍNDICE

1. Descrição do aparelho 161
 - 1.1 Parabéns! 161
 - 1.2 Finalidade de utilização. 161
2. Informações de segurança 162
 - 2.1 Instruções básicas de segurança 162
 - 2.2 Instruções de segurança neste manual de instruções de utilização 162
 - 2.3 Manuseamento de pilhas e acumuladores. 163
3. Vista geral 164
 - 3.1 Elementos de comando 164
 - 3.2 Símbolos no display 165
 - 3.3 Símbolos da placa de características 166
 - 3.4 Estrutura do menu 167
4. Antes de iniciar a utilização deve... 168
 - 4.1 Montagem da coluna 168
 - 4.2 Providenciar a alimentação de energia 169
 - Colocar as pilhas 169
 - Ligar o alimentador (opcional). 169
 - 4.3 Montar a balança 170
5. Utilização 170
 - 5.1 Pesar 170
 - Iniciar o processo de pesagem 170
 - Pesar lactentes/crianças pequenas (2 em 1) 170
 - Indicar permanentemente o resultado da medição (HOLD). 171
 - Determinar e avaliar o Body Mass Index (BMI) (Índice de massa corporal - IMC) 172
 - Calcular e imprimir automaticamente o IMC 173
 - Enviar o resultado da medição para o receptor de rádio 173
 - Desligar a balança 174
 - 5.2 Outras funções (menu) 174
 - Navegar no menu 174
 - Apagar automaticamente valores guardados (AClr) 175
 - Guardar permanentemente o peso adicional (Pt) 176
 - Activar a função Autohold (Ahold) 176
 - Activar sinais acústicos (BEEP) 177
 - Ajustar o amortecimento (Fil) . 177
 - Comutar a unidade de peso (Unit) (unidade) 178
 - Restabelecer as definições de fábrica (RESET) 178
6. A rede sem fios seca 360° wireless. 179
 - 6.1 Introdução 179
 - Grupos de comunicação via rádio seca 179
 - Canais 180
 - Detecção de aparelhos 180
 - 6.2 Operar a balança num grupo de comunicação via rádio (menu) 181
 - Activar módulo de rádio (SYS) 181
 - Configurar grupo de comunicação via rádio (Lrn) . . 181
 - Activar a transmissão automática (ASend) (envio automático). . . 183
 - Seleccionar a opção de impressão (APrt). 184
 - Definir a hora (Time) (hora) . . 184
7. Limpeza 185
8. O que fazer quando...? 185
9. Manutenção. 187
 - 9.1 Informações relativas à manutenção 187
10. Dados técnicos 188
11. Acessórios. 189
12. Eliminação 190
 - 12.1 Eliminação do aparelho 190
 - 12.2 Pilhas e acumuladores. 190
13. Garantia. 190

1. DESCRIÇÃO DO APARELHO

1.1 Parabéns!

Ao adquirir a balança electrónica para adultos **seca 703** você optou por um aparelho de elevada precisão e ao mesmo tempo robusto.

Há mais de 170 anos que a seca coloca a sua experiência ao serviço da saúde, afirmando-se como líder de mercado em muitos países do mundo, graças às suas inovações na área da metrologia.

1.2 Finalidade de utilização

A balança electrónica para adultos **seca 703** é utilizada principalmente em hospitais, consultórios médicos e unidades estacionárias de cuidados de saúde, de acordo com as normas vigentes no país de utilização.

Em algumas variantes desta balança, a indicação do peso pode alternar entre quilogramas (kg), libras (lbs) e stones (sts). O peso é determinado em poucos segundos.

Paralelamente à determinação convencional do peso, a **seca 703** possui uma função para determinar o Índice de Massa Corporal (IMC). Para tal, introduz-se a estatura da pessoa através do teclado, seguindo-se depois o cálculo automático do índice de massa corporal correspondente ao valor do peso.

Através da rede sem fios **seca 360° wireless** é possível transmitir, sem a utilização de fios, os resultados de medição para uma impressora sem fios seca ou para um PC equipado com o software **seca analytics 105** e o **seca 360° wireless USB adapter 456**.

A **seca 703** pode ser deslocada sobre rodas e utilizada durante um longo período de tempo com um conjunto de pilhas, graças ao seu reduzido consumo de energia.

2. INFORMAÇÕES DE SEGURANÇA

2.1 Instruções básicas de segurança

- Observe as indicações deste manual de instruções de utilização.
- Guarde cuidadosamente o manual de instruções de utilização e a respectiva declaração de conformidade.
- Certifique-se de que a balança se encontra numa posição segura sobre uma superfície plana.
- Não deixe a balança cair. Não sujeite a balança a pancadas fortes.
- No caso de operar a balança com um alimentador de rede, coloque o cabo de rede de forma a que não haja perigo de tropeçar.
- Mande realizar periodicamente trabalhos de manutenção ver "Manutenção" na página 187.
- Os trabalhos de manutenção e reparação devem ser executados apenas por um serviço de pós-venda autorizado. Em www.seca.com encontra o serviço de pós-venda mais próximo de si. Em alternativa, envie um e-mail para service@seca.com.
- Utilize exclusivamente acessórios e peças sobressalentes originais seca. Caso contrário, a seca não garante o direito à garantia.
- Na utilização de aparelhos de alta frequência, como p. ex. telemóveis, mantenha uma distância mínima de aprox. 1 metro, de forma a evitar medições erradas ou falhas na transmissão via rádio.

2.2 Instruções de segurança neste manual de instruções de utilização



PERIGO!

Identifica uma situação de grande perigo fora do normal. A inobservância desta indicação resultará em ferimentos graves irreversíveis ou mesmo fatais.

**AVISO!**

Identifica uma situação de grande perigo fora do normal. A inobservância desta indicação pode resultar em ferimentos graves irreversíveis ou mesmo fatais.

**CUIDADO!**

Identifica uma situação de perigo. A inobservância desta indicação pode resultar em ferimentos ligeiros ou médios.

ATENÇÃO!

Identifica uma possível utilização errada do aparelho. A inobservância desta indicação pode originar danos no aparelho ou resultados de medição errados.

NOTA:

Contém informações adicionais relativas à utilização deste aparelho.

2.3 Manuseamento de pilhas e acumuladores

Este aparelho é fornecido com 6 pilhas Mignon, tipo AA. Este tipo de pilhas não é recarregável. Respeite as instruções de segurança que se seguem.

**AVISO!****Danos pessoais devido a manuseamento inadequado**

As pilhas contêm substâncias nocivas que podem explodir no caso de um manuseamento incorrecto.

- Não tente recarregar as pilhas.
- Não aqueça pilhas/acumuladores.
- Não queime pilhas/acumuladores.
- Em caso de derramamento de ácido, evite o contacto com a pele, olhos e mucosas. Lave as zonas afectadas com água limpa e abundante e consulte imediatamente um médico.

ATENÇÃO!

Danos no aparelho e anomalias devido a utilização inadequada



- Utilize exclusivamente o tipo de pilhas/acumuladores indicado ver "Colocar as pilhas" na página 169.
- Substitua sempre todas as pilhas/acumuladores em simultâneo.
- Não corte-circuite pilhas/acumuladores.
- Se o aparelho não for utilizado durante um longo período de tempo retire as pilhas/acumuladores. Deste modo, não sairá ácido para o aparelho.

3. VISTA GERAL

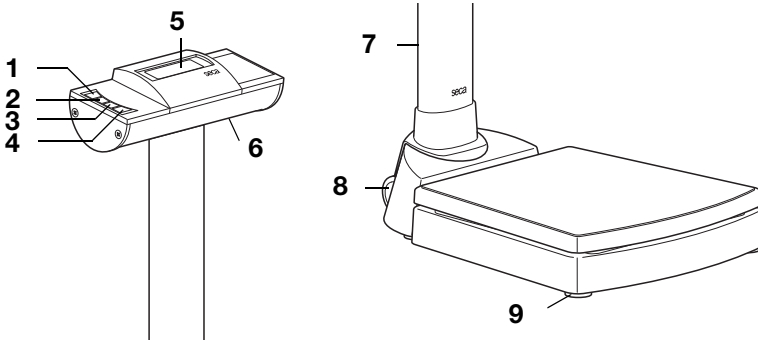
3.1 Elementos de comando





N.º	Elemento de comando	Função
1		Ligar e desligar a balança
2		Tecla de seta <ul style="list-style-type: none">• Durante a pesagem:<ul style="list-style-type: none">- Breve pressão: activar a função Hold (bloquear)- Longa pressão: activar a função 2 in 1 (2 em 1)• No menu:<ul style="list-style-type: none">- Seleccionar o submenu, seleccionar o item de menu- Aumentar o valor







N.º	Elemento de comando	Função
3		Tecla de seta <ul style="list-style-type: none"> • Durante a pesagem: <ul style="list-style-type: none"> - Breve pressão: activar a função BMI (IMC) - Longa pressão: chamar o menu • No menu: <ul style="list-style-type: none"> - Seleccionar o submenu, seleccionar o item de menu - Reduzir o valor
4		Tecla Enter <ul style="list-style-type: none"> • Durante a pesagem (se estiver instalada a rede sem fios): <ul style="list-style-type: none"> - Breve pressão: enviar o resultado de medição para os aparelhos preparados para recepção (PC com módulo de rádio USB) - Longa pressão: imprimir o resultado de medição (impressora sem fios) • No menu: <ul style="list-style-type: none"> - Confirmar o item de menu seleccionado - Guardar o valor definido
5	Display	Elemento indicador para resultados de medição e para a configuração do aparelho
6	Compartimento das pilhas	Alojamento para 6 pilhas Mignon, tipo AA de 1,5 Volts
7	Ligação eléctrica	Serve para ligar um alimentador disponível opcionalmente
8	Rolos de transporte	A balança pode ser deslocada sobre estes rolos
9	Pé roscado	4 unidades, servem para o alinhamento exacto

3.2 Símbolos no display



	Símbolo	Significado
A		Pilhas fracas
B		Funcionamento com alimentador
C		Função não calibrável activa

3.3 Símbolos da placa de características

Texto/Símbolo	Significado
Modelo	N.º do modelo
Tipo	Designação do tipo
N.º série	Número de série
	Respeitar o manual de instruções de utilização
	Aparelho eletromedicinal, tipo B
	Aparelho isolado, classe de proteção II
FCC ID	Para EUA: Número de homologação do aparelho pela autoridade americana Federal Communications Commission FCC
IC	Para o Canadá: Número de homologação pela autoridade Industry Canada
	O aparelho está em conformidade com as normas e diretivas da CE.
	Símbolo da FCC (USA)
	Operar o aparelho apenas com corrente contínua
	Não colocar o aparelho no lixo doméstico

3.4 Estrutura do menu

No menu do aparelho estão disponíveis outras funções. Assim, pode configurar o aparelho de forma ideal para as suas condições de utilização (Detalhes a partir da Página 174).

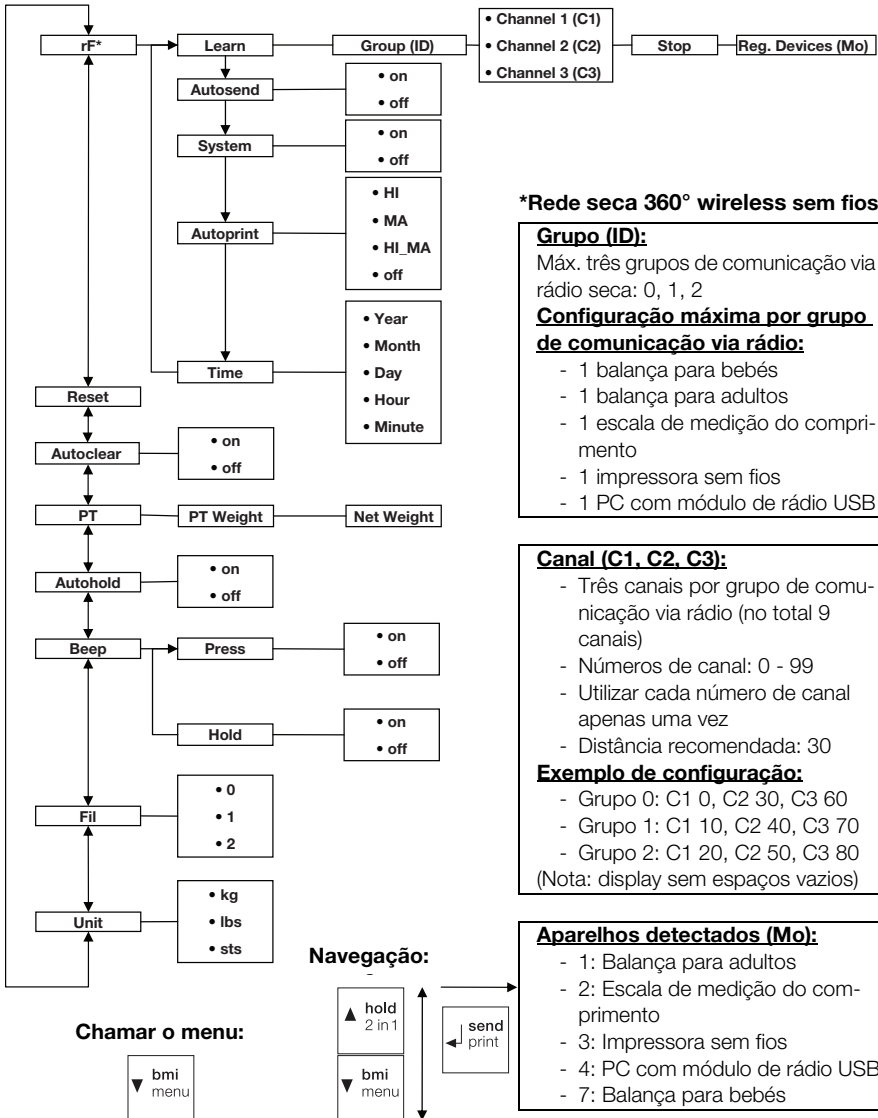

***Rede seca 360° wireless sem fios:**

Grupo (ID):
 Máx. três grupos de comunicação via rádio seca: 0, 1, 2

Configuração máxima por grupo de comunicação via rádio:

- 1 balança para bebés
- 1 balança para adultos
- 1 escala de medição do comprimento
- 1 impressora sem fios
- 1 PC com módulo de rádio USB

Canal (C1, C2, C3):

- Três canais por grupo de comunicação via rádio (no total 9 canais)
- Números de canal: 0 - 99
- Utilizar cada número de canal apenas uma vez
- Distância recomendada: 30

Exemplo de configuração:

- Grupo 0: C1 0, C2 30, C3 60
- Grupo 1: C1 10, C2 40, C3 70
- Grupo 2: C1 20, C2 50, C3 80

(Nota: display sem espaços vazios)

Aparelhos detectados (Mo):

- 1: Balança para adultos
- 2: Escala de medição do comprimento
- 3: Impressora sem fios
- 4: PC com módulo de rádio USB
- 7: Balança para bebés

4. ANTES DE INICIAR A UTILIZAÇÃO DEVE...

4.1 Montagem da coluna

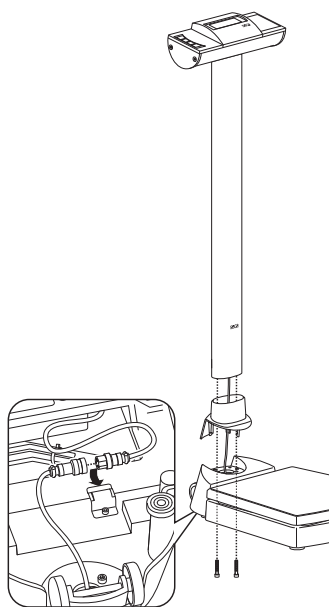

A coluna com o mostrador LCD pode ser montada em duas posições. Deste modo, pode determinar em que sentido é que o mostrador é legível – a partir da base de apoio fixo ou a partir da posição oposta.

1. Encaixe a tampa na coluna.
2. Insira a coluna na abertura, no sentido desejado.
3. Aparafuse a coluna à plataforma de pesagem, a partir de baixo.
Se necessário, vire cuidadosamente a balança de lado para apertar os parafusos.
4. Una, tal como ilustrado, a ficha do cabo do mostrador à parte de baixo da plataforma de pesagem.

ATENÇÃO!

Anomalia devido a erros de montagem

Quando os cabos são montados ficando sob tensão, p. ex. quando estão muito vincados ou a ficha está dobrada, podem resultar indicações erradas ou o display pode apagar-se.

- Disponha todos os cabos de forma a que não fiquem muito vincados nem a ficha dobrada.
 - Certifique-se de que os cabos não ficam sob tensão, colocando-os nos respectivos suportes.
5. Fixe os cabos nos respectivos suportes.
 6. Seguidamente, volte a colocar a balança de pé.
 7. Empurre a tampa da coluna toda para baixo até ficar engatada na plataforma de pesagem.

4.2 Providenciar a alimentação de energia

A alimentação de energia da balança é feita através de pilhas ou de um alimentador disponível como acessório.

Colocar as pilhas

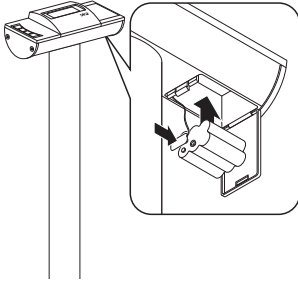

São necessárias 6 pilhas Mignon, tipo AA, de 1,5 Volts (incluídas no escopo de fornecimento).

1. Pressione o fecho do compartimento das pilhas.
2. Abra a tampa do compartimento das pilhas.
3. Retire o suporte das pilhas.
4. Coloque as pilhas no suporte.

NOTA:

Tenha atenção à polaridade correcta das pilhas (marcações no suporte das pilhas). Se aparecer a indicação **bAtE** no display, significa que as pilhas não foram bem colocadas ou que estão vazias.

5. Coloque o suporte com as pilhas no compartimento.
6. Feche o compartimento das pilhas.

Ligar o alimentador (opcional)

A balança pode funcionar com um alimentador que está disponível como acessório.



AVISO!

Perigo de ferimentos e de danos no aparelho na utilização de alimentadores errados

Os alimentadores comuns podem fornecer alta tensão, tal como está indicado nos mesmos. A balança pode sobreaquecer, incendiar-se, derreter ou fazer curto-circuito.

- Utilize exclusivamente alimentadores originais seca de 9 V ou uma tensão de saída regulada de 12 Volts.

1. Insira a ficha necessária para a alimentação de energia no alimentador.
2. Insira a ficha do aparelho de rede na tomada de ligação da balança.
3. Ligue o alimentador a uma tomada de rede.

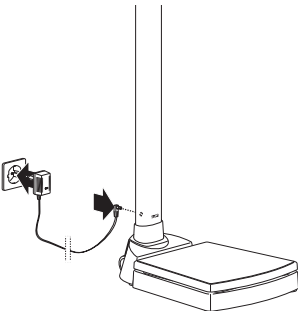

4.3 Montar a balança

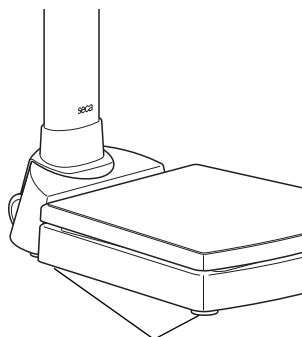

Pés roscaados

ATENÇÃO!

Medição errada devido a derivação de força

Se a caixa da balança estiver colocada, p. ex. sobre uma toalha, o peso não será medido correctamente.

- Coloque a balança de forma a que apenas os pés roscaados tenham contacto com a superfície de apoio.
1. Coloque a balança sobre uma superfície segura e plana.
 2. Ajuste a balança rodando os pés roscaados.

5. UTILIZAÇÃO

5.1 Pesar

Iniciar o processo de pesagem



Pesar lactentes/ crianças pequenas (2 em 1)

1. Certifique-se de que a balança está vazia.
2. Prima a tecla Start (Iniciar).
Aparece **SECA** no mostrador, de seguida são visualizados por breves instantes todos os elementos do display.
A balança está operacional quando aparecer a indicação **0.00** no display.
Se a balança for operada com um alimentador, surge o símbolo Ψ no mostrador.
3. Coloque-se sobre a balança e permaneça quieto.
4. Leia o resultado da medição.

Com a ajuda da função 2 em 1 pode determinar o peso de lactentes e de crianças pequenas. Para tal, a criança tem de ficar ao colo de um adulto durante a pesagem. Proceda da seguinte forma:

1. Certifique-se de que a balança está vazia.
2. Peça ao adulto para se colocar sobre a balança.
3. Leia o resultado da medição.



4. Mantenha a tecla de seta (**hold/2 in 1**) premida, até que apareça a mensagem NET no display. O peso é guardado. **0.00** aparece no display.

ATENÇÃO!

Medição errada devido a peso de saída trocado



Quando a pesagem da criança é efectuada com um outro peso de saída, não é possível determinar correctamente o peso da criança.



- Certifique-se de que a pesagem da criança é sempre efectuada com o adulto com quem foi determinado o peso de saída.
- Certifique-se de que o peso do adulto não é alterado, p. ex. ao vestir mais uma peça de roupa.



5. Peça ao adulto para se colocar sobre a balança com a criança.

É indicado o peso da criança.

O símbolo , o símbolo  e as mensagens "HOLD" e "NET" surgem no mostrador.

6. Peça ao adulto para sair da balança com a criança.
7. Para descativar a função 2 em 1, prima a tecla de seta (**hold/2 in 1**), até que o símbolo , o símbolo  e as mensagens "HOLD" e "NET" desapareçam do mostrador ou desligue a balança.



Indicar permanentemente o resultado da medição (HOLD)



Quando activa a função HOLD, o valor do peso continua a ser indicado mesmo depois de a balança estar vazia. Desta forma, pode cuidar do paciente antes de anotar o valor do peso.

1. Certifique-se de que a balança está vazia.
2. Peça ao paciente para se colocar sobre a balança.
3. Prima brevemente a tecla de seta (**hold/2 in 1**).

A indicação permanece intermitente até que seja aferido um peso estável. A seguir, o valor do peso é exibido de forma permanente. O símbolo  (função não calibrável) e a mensagem "HOLD" surgem no mostrador.



4. Para desactivar a função HOLD, prima brevemente a tecla de seta (**hold/2 in 1**).

O símbolo  e a mensagem "HOLD" desaparecem do mostrador.

NOTA:

Quando a função Autohold (bloqueio automático) está activada, o valor do peso é indicado de forma permanente. ver "Activar a função Autohold (Ahold)" na página 176.

Determinar e avaliar o Body Mass Index (BMI) (Índice de massa corporal - IMC)

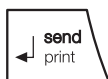
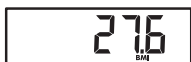
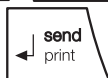
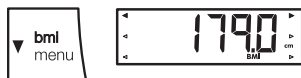

O índice de massa corporal relaciona a estatura e o peso do corpo permitindo assim dar indicações mais precisas, como p. ex. o peso ideal segundo Broca. É indicada uma faixa de tolerância que corresponde a uma faixa ideal do ponto de vista da saúde.

1. Certifique-se de que a balança está vazia.
2. Prima brevemente a tecla de seta (**bmi/menu**). Aparece a mensagem "BMI" (IMC). Piscam setas no display. É indicada a última estatura introduzida.
3. Pode aceitar a estatura indicada ou seleccionar uma outra estatura com a tecla de seta.
4. Confirme a sua selecção com a tecla Enter (**send/print**).
5. Peça ao paciente para se colocar sobre a balança e permanecer quieto.
6. Leia o IMC e compare-o com as categorias indicadas mais abaixo.
7. Para desactivar a função BMI (IMC), prima brevemente a tecla Enter (**send/print**).

BMI	Avaliação
inferior a 18,5	O paciente pesa muito pouco. Poderá existir uma tendência para anorexia nervosa. Recomenda-se um aumento de peso de forma a melhorar o bem-estar e a capacidade de desempenho. Em caso de dúvida consultar um médico especialista.
entre 18,5 e 24,9	O paciente tem um peso normal. Pode manter o peso actual.
entre 25 e 30 (pré-obesidade)	O paciente tem um ligeiro a médio excesso de peso. Deve reduzir o seu peso se padecer de alguma doença (p. ex. diabetes, tensão arterial alta, gota, perturbações do metabolismo lipídico).

BMI	Avaliação
superior a 30	É absolutamente necessário reduzir o peso. O metabolismo, a circulação sanguínea e os ossos estão a ser afectados. Recomenda-se uma dieta coerente, muito exercício e um treino de comportamento. Em caso de dúvida consultar um médico especialista.

Calcular e imprimir automaticamente o IMC

Se utilizar esta balança juntamente com uma impressora sem fios e uma escala de medição do comprimento do sistema **seca 360° wireless**, pode calcular e imprimir automaticamente o IMC.

NOTA:

É condição prévia para esta função que os aparelhos estejam registados em conjunto num grupo de comunicação via rádio (ver "A rede sem fios seca 360° wireless" na página 179).

1. Efectue a pesagem.
2. Prima brevemente a tecla Enter (**send/print**) da balança.
O valor medido é enviado para a impressora sem fios mas não é impresso.
3. Efectue a medição do comprimento.
4. Prima durante mais tempo a tecla Enter (**send/print**) da escala de medição do comprimento.
O valor medido é enviado para a impressora sem fios.
O IMC é calculado.
O comprimento, o peso e o IMC são impressos.

Enviar o resultado da medição para o receptor de rádio

Se a balança estiver integrada numa rede sem fios **seca 360° wireless**, é possível enviar os resultados de medição para aparelhos preparados para recepção, (impressora sem fios, PC com módulo de rádio USB), através do accionamento das teclas.



- ◆ Prima a tecla Enter (**send/print**).
 - Breve pressão das teclas: enviar o resultado de medição para todos os aparelhos preparados para recepção
 - Longa pressão das teclas: imprimir o resultado de medição na impressora sem fios

Desligar a balança

◆ Prima a tecla Start (Iniciar).



NOTA:

No funcionamento a pilhas, a balança desliga-se automaticamente pouco tempo depois de estar vazia.

5.2 Outras funções (menu)

No menu da balança estão disponíveis outras funções. Assim, pode configurar a balança de forma ideal para as suas condições de utilização.

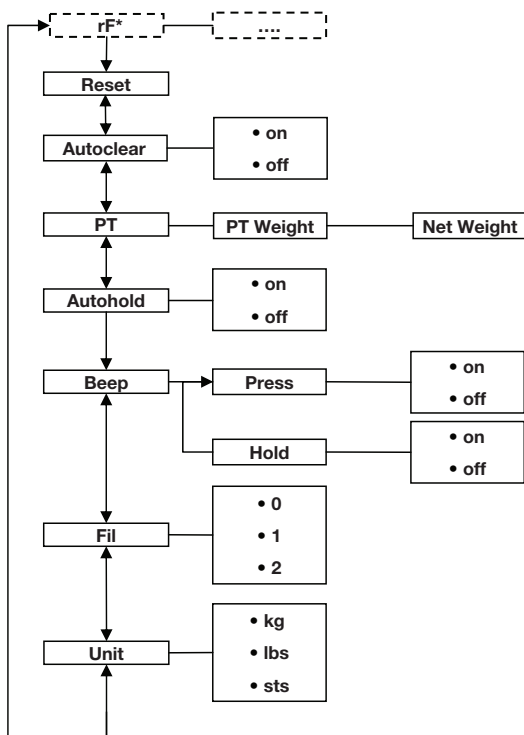

* A descrição do item de menu "rF" encontra-se na secção "Operar a balança num grupo de comunicação via rádio (menu)" na página 181.

Navegar no menu



1. Ligue a balança.
2. Mantenha a tecla de seta (**bmi/menu**) premida, até que apareça o menu.
O item de menu seleccionado por último aparece no display (aqui: Autohold "Ahold").



Apagar automaticamente valores guardados (AClr)



3. Prima uma das teclas de seta as vezes necessárias até que apareça o item de menu desejado no display (aqui: Amortecimento "Fil").
4. Confirme a sua selecção com a tecla Enter (**send/print**).
São indicadas as definições actuais para o item de menu ou um submenu (aqui: nível "0").
5. Para alterar a definição ou chamar outro submenu, prima uma das teclas de seta as vezes necessárias até que surja a definição desejada (aqui: nível "2").
6. Confirme a definição com a tecla Enter (**send/print**).
A saída do menu é feita automaticamente.
7. Para efectuar outras definições, chame novamente o menu e proceda do seguinte modo.

NOTA:

Se durante aprox. 24 segundos não for premeida nenhuma tecla, a saída do menu é feita automaticamente.

Para evitar que permaneçam na memória do aparelho resultados de medição desactualizados que dêem origem a um cálculo do IMC incorrecto, é possível configurar a balança de forma a que os resultados de medição sejam eliminados automaticamente após 5 minutos.

NOTA:

Em alguns modelos esta função vem já activada de fábrica. Se desejar, pode desactivar a função.

1. No menu, seleccione o item "AClr".
2. Confirme a selecção.
3. Seleccione a definição desejada:
 - On
 - Off
4. Confirme a selecção.
A saída do menu é feita automaticamente.

Guardar permanentemente o peso adicional (Pt)

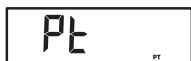

Activar a função Autohold (Ahold)



A função de pré-taragem permite guardar um peso adicional de forma permanente e subtraí-lo automaticamente de um resultado de medição. Pode guardar por exemplo um peso aproximado para os sapatos e roupas e subtraí-lo do resultado de medição, sempre que um paciente é pesado completamente vestido.

1. No menu, seleccione o item "Pt".
Aparece a mensagem "Pt".
2. Confirme a sua selecção.
Piscam setas no display.
É indicado o último peso adicional guardado.
3. Pode aceitar o valor guardado ou alterá-lo com as teclas de seta.

NOTA:

Se introduzir o valor "0", a função é desligada.
A mensagem "Pt" já não aparece no display.

4. Confirme a sua selecção.
5. Peça ao paciente para se colocar sobre a balança.
É indicado o peso do paciente.
O peso adicional guardado foi subtraído automaticamente.
6. Para desactivar a função, seleccione novamente no menu o item "Pt".
7. Confirme a sua selecção.
A função está desactivada.
A saída do menu é feita automaticamente.

Quando activa a função Autohold (bloqueio automático), o resultado da medição continua a ser indicado em cada processo de pesagem, depois de a balança ser esvaziada. Deixa de ser necessário activar manualmente a função Hold em cada processo de pesagem.

NOTA:

- Em alguns modelos esta função vem já activada de fábrica. Se desejar, pode desactivar a função.
- Independentemente das definições aqui seleccionadas, o peso da criança é sempre determinado em Autohold na função 2 em 1.

1. No menu, seleccione o item "Ahold".
2. Confirme a selecção.
É indicada a definição actual.

3. Seleccione a definição desejada:
 - On
 - Off
4. Confirme a sua selecção.
A saída do menu é feita automaticamente.

Activar sinais acústicos (BEEP)

Pode definir se deve ser audível um sinal acústico ao pressionar as teclas ou ao ser alcançado um valor de peso estável. O último é importante para a função Hold/Autohold.

NOTA:

A função "Sinal acústico com um valor de peso estável" vem activada de fábrica. Se desejar, pode desactivar esta função.

1. No menu, seleccione o item "BEEP".
2. Confirme a selecção.
3. Seleccione um item de menu:
 - Press: Sinal acústico ao pressionar teclas
 - Hold: Sinal acústico quando é alcançado um valor de peso estável.
4. Confirme a sua selecção.
É indicada a definição actual.
5. Seleccione a definição desejada:
 - On
 - Off
6. Confirme a sua selecção.
A saída do menu é feita automaticamente.
7. Se desejar activar o sinal acústico também para a segunda função, repita o processo.

Ajustar o amortecimento (Fil)

Com o amortecimento (Fil = filtro) pode reduzir as falhas na determinação do peso (p. ex. devido aos movimentos do paciente).

1. No menu, seleccione o item "Fil".
2. Confirme a selecção.
É indicada a definição actual.
3. Seleccione um nível de amortecimento.
 - 0: amortecimento reduzido
 - 1: amortecimento médio
 - 2: amortecimento elevado
4. Confirme a selecção.
A saída do menu é feita automaticamente.

Comutar a unidade de peso (Unit) (unidade)

Unit

gr^{kg}

LbS^{lb}

Em balanças não calibradas pode seleccionar a unidade (Unit), na qual deseja que seja indicado o peso.

1. No menu, seleccione o item "Unit".

2. Confirme a selecção.

É indicada a definição actual.

Selecione a unidade na qual deseja que seja indicado o peso:

- Quilogramas (kg)
- Libras (lbs)
- Stones (sts)

3. Confirme a selecção.

A saída do menu é feita automaticamente.

Restabelecer as definições de fábrica (RESET)

As definições de fábrica podem ser restabelecidas para as seguintes funções:

Função	Definição de fábrica
Autohold (Ahold)	dependente do modelo
Sinal acústico (Press)	off
Sinal acústico (Hold)	on
Amortecimento (Fil)	0
Autoclear (Aclear) (limpeza automática)	dependente do modelo
Pre-Tara (Pt) (pré-taragem)	0 kg
Comprimento do corpo para Body Mass Index (BMI)	170 cm
Unidade de peso	kg
Módulo de rádio (SYS)	off
Autosend (ASend) (envio automático)	off
Autoprint (APrt) (impressão automática)	off

NOTA:

No restabelecimento das definições de fábrica o módulo de rádio é desligado. As informações relativas aos grupos de comunicação via rádio mantêm-se. Os grupos de comunicação via rádio não têm de ser novamente configuradas.

RESET

1. No menu, seleccione o item "Reset".

2. Confirme a selecção.

A saída do menu é feita automaticamente.

3. Desligue a balança.

As definições de fábrica são restabelecidas e ficam novamente disponíveis quando a balança voltar a ser ligada.

6. A REDE SEM FIOS SECA 360° WIRELESS

6.1 Introdução

Este aparelho está equipado com um módulo de rádio. O módulo de rádio permite a transmissão sem fios dos resultados de medição para avaliação e documentação. É possível fazer a transmissão dos dados para os seguintes aparelhos:

- impressora sem fios seca
- PC com módulo de rádio USB seca

Grupos de comunicação via rádio seca

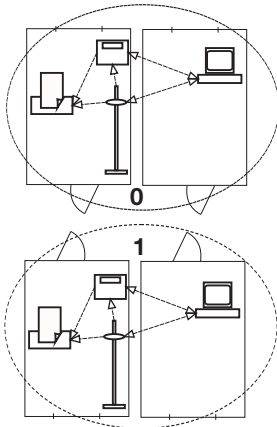

A rede sem fios **seca 360° wireless** trabalha com grupos de comunicação via rádio. Um grupo de comunicação via rádio é um grupo virtual de emissores e receptores. Caso seja necessário operar vários emissores e receptores do mesmo tipo, é possível equipar até 3 grupos de comunicação via rádio (0, 1, 2) com este aparelho.

A configuração de vários grupos de comunicação via rádio assegura o endereçamento fiável e correcto de valores de medição, quando são utilizadas várias salas de exame com o mesmo tipo de equipamento.

A distância máxima entre emissor e receptor é de aprox. 10 metros. Determinadas características do local, como p. ex. a espessura e constituição das paredes, podem reduzir o alcance.

Por cada grupo de comunicação via rádio é possível a seguinte combinação de aparelhos:

- 1 balança para bebés
- 1 balança para adultos
- 1 escala de medição do comprimento
- 1 impressora sem fios seca
- 1 PC com módulo de rádio USB seca

Canais

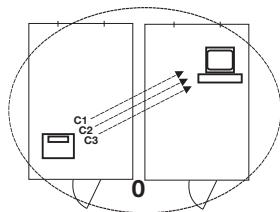

Dentro de um grupo de comunicação via rádio os aparelhos comunicam entre si através de três canais (C1, C2, C3). Desta forma é assegurada uma transmissão de dados fiável e sem falhas.

Se configurar um grupo de comunicação via rádio com esta balança, o aparelho irá sugerir-lhe três canais que garantem uma excelente transmissão de dados. Recomendamos que aceite os números de canal sugeridos.

Também pode seleccionar os números de canal (0 a 99) manualmente, por exemplo, quando deseja instalar vários grupos de comunicação via rádio.

De forma a assegurar uma transmissão de dados sem falhas, os canais têm de ter uma distância suficiente entre eles. Recomendamos uma distância de pelo menos 30. Cada número de canal só pode ser utilizado para um canal, respectivamente.

Exemplo de configuração; números de canal na instalação de 3 grupos de comunicação via rádio dentro de um consultório:

- Grupo de comunicação via rádio 0: C1=_0, C2=30, C3=60
- Grupo de comunicação via rádio 1: C1=10, C2=40, C3=70
- Grupo de comunicação via rádio 2: C1=20, C2=50, C3=80

Detecção de aparelhos

Se configurar um grupo de comunicação via rádio com a balança, este irá procurar outros aparelhos activos do sistema **seca 360° wireless**. Os aparelhos detectados são indicados no display da balança como módulos (p. ex. MO 3). Os números significam o seguinte:

- 1: Balança para adultos
- 2: Escala de medição do comprimento
- 3: Impressora sem fios
- 4: PC com módulo de rádio USB seca
- 7: Balança para bebés
- 5, 6 e 8-12: Reservado para ampliação do sistema

6.2 Operar a balança num grupo de comunicação via rádio (menu)

Todas as funções necessárias para operar a balança num grupo de comunicação via rádio seca encontram-se no submenu "rF". Poderá encontrar informações sobre como navegar no menu em Página 174.

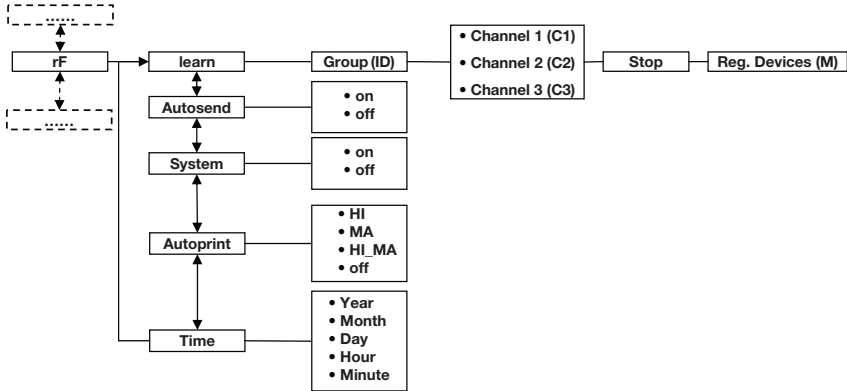

Activar módulo de rádio (SYS)

O aparelho é fornecido com o módulo de rádio desactivado. Tem de o activar antes de poder configurar um grupo de comunicação via rádio.

NOTA:

Quando activa o módulo de rádio, o consumo de energia do aparelho aumenta. Para o funcionamento do aparelho numa rede sem fios recomendamos a utilização de um alimentador de rede.

545

On

1. Ligue o aparelho.
2. Seleccione no submenu "rf" o item "SYS".
3. Confirme a selecção.
4. Seleccione a definição "on".
5. Confirme a selecção.

A saída do menu é feita automaticamente.

Configurar grupo de comunicação via rádio (Lrn)

Para configurar um grupo de comunicação via rádio, proceda do seguinte modo:

1. Ligue o aparelho.
2. Chame o menu.

rf

Lrn

Id 0

Id 1

C1 0

C230

C360

STOP

3. No menu, seleccione o item "rf".
4. Confirme a selecção.
5. Seleccione no submenu "rf" o item "lrn" (learn) (aprender).
6. Confirme a selecção.

É indicado o grupo de comunicação via rádio definido actualmente (aqui: grupo de comunicação via rádio 0 "ID 0").

Se o grupo de comunicação via rádio "0" já existir e desejar configurar um outro grupo com este aparelho, seleccione outro ID com as teclas de seta (aqui: grupo de comunicação via rádio 1 "ID 1").

7. Confirme a sua selecção do grupo de comunicação via rádio.

O aparelho sugere um número de canal para o canal 1 (aqui: C1 "0").

Pode aceitar o número de canal sugerido ou definir outro número de canal com as teclas de seta.

8. Confirme a sua selecção para o canal 1.

O aparelho sugere um número de canal para o canal 2 (aqui C2 "30").

Pode aceitar o número de canal sugerido ou definir outro número de canal com as teclas de seta.

NOTA:

A apresentação dos números de canal de dois dígitos é feita sem espaços vazios. A indicação "C230" significa: Canal "2", número de canal "30".

9. Confirme a sua selecção para o canal 2.

O aparelho sugere um número de canal para o canal 3 (aqui: C3 "60").

Pode aceitar o número de canal sugerido ou definir outro número de canal com as teclas de seta.

10. Confirme a sua selecção para o canal 3.

Aparece a mensagem **STOP** no display.

O aparelho espera pelos sinais de outros aparelhos aptos para transmissão a nível de alcance.

NOTA:

Alguns aparelhos necessitam de um procedimento especial de ligação caso tenham de ser integrados num grupo de comunicação via rádio. Respeite o manual de instruções de utilização do respectivo aparelho.

- Ligue o aparelho que deseja integrar no grupo de comunicação via rádio, p. ex. uma impressora sem fios.

Quando a impressora sem fios é reconhecida, ouve-se um sinal acústico.

NOTA:

Quando integrar uma impressora sem fios num grupo de comunicação via rádio tem de seleccionar uma opção de impressão (menu\rf\APrt) e definir a hora (menu\rf\time).

- Repita o passo 11. para todos os aparelhos que deseja integrar neste grupo de comunicação via rádio.

- Prima a tecla Enter para concluir o processo de procura.

- Prima uma das teclas de seta para visualizar quais os aparelhos que foram detectados (aqui: Mo 3 para uma impressora sem fios).

Se tiver integrado vários aparelhos num grupo de comunicação via rádio, prima várias vezes as teclas de seta para assegurar que todos os aparelhos foram detectados pela balança.

- Saia do menu com a tecla Enter ou espere até que a saída do menu seja feita automaticamente.

Activar a transmissão automática (ASend) (envio automático)

Pode configurar o aparelho de forma a que os resultados de medição sejam enviados automaticamente para todos os emissores preparados para recepção e registados no mesmo grupo de comunicação via rádio (p. ex.: impressora sem fios, PC com módulo de rádio USB).

NOTA:

Se utilizar uma impressora sem fios, assegure-se de que, como opção de impressão, não está definido "off" (ver "Seleccionar a opção de impressão (APrt)" na página 184).

- Ligue o aparelho.
- Selecione no submenu "rf" o item "ASend" e confirme a selecção.
- Selecione a definição "on" e confirme a selecção. A saída do menu é feita automaticamente.

Seleccionar a opção de impressão (APrt)



Pode configurar o aparelho de forma a que os resultados de medição sejam impressos automaticamente por uma impressora sem fios registada no grupo de comunicação via rádio.

NOTA:

Esta função só está disponível se tiver sido integrada uma impressora sem fios seca através da função "learn" no grupo de comunicação via rádio.

1. Ligue o aparelho.
2. Seccione no submenu "rf" o item "APrt" e confirme a selecção.
3. Seccione a definição aplicável à sua combinação de aparelhos:
 - HI: Resultados de medição de aparelhos de medição do comprimento
 - MA: Resultados de medição de balanças
 - HI_MA: Resultados de medição de aparelhos de medição do comprimento e balanças
 - off: Sem impressão automática, a impressão só é possível através de uma pressão longa da tecla Enter durante o processo de pesagem.
4. Confirme a sua selecção.
A saída do menu é feita automaticamente.

Definir a hora (Time) (hora)



Pode configurar o sistema de forma a que a impressora acrescente automaticamente a data e a hora aos seus resultados de medição. Para tal, tem de definir uma vez a data e a hora neste aparelho e transferir para o relógio interno da impressora sem fios.

NOTA:

Esta função só está disponível se tiver sido integrada uma impressora sem fios seca através da função "learn" no grupo de comunicação via rádio.

1. Ligue o aparelho.
2. Seccione no submenu "rf" o item "Time".
3. Confirme a selecção.
É indicada a definição actual para o "Ano (Year)".
4. Defina o número correcto do ano.
5. Confirme a selecção.

6. Repita os passos 3. e 4. respectivamente para "Mês" (Мѐс), "Dia" (дѝя), Hora (hour) e Minutos (Мѝн).
7. Confirme a sua selecção.
Após a confirmação da definição dos minutos a saída do menu é feita automaticamente.
As definições são transmitidas automaticamente à impressora sem fios.
A impressora sem fios acrescenta automaticamente a data e a hora a todas as impressões.

NOTA:



Para mais operações com a impressora sem fios consulte o respectivo manual de instruções de utilização.

7. LIMPEZA

Em caso de necessidade, limpe o revestimento e a caixa com um produto de limpeza doméstico ou com um desinfectante vulgar. Observe as indicações do fabricante.

Nunca limpe com produtos que sejam agressivos ou abrasivos, álcool, benzina ou outros. Estes produtos podem danificar as superfícies de alta qualidade.

8. O QUE FAZER QUANDO...?

Falha	Causa/Eliminação
... com carga não aparece a indicação do peso?	A balança não tem alimentação de energia. - Verificar se a balança está ligada - Verificar se as pilhas estão colocadas
... não aparece 0.00 antes da pesagem?	Foi colocada carga na balança antes de esta ser ligada. - Esvaziar a balança - Desligar e tornar a ligar a balança
... um segmento está permanentemente aceso ou não se acende?	O respectivo ponto indica um erro. - Contactar o serviço de manutenção.
... aparece a indicação  ?	A carga das pilhas está a ficar fraca. - Colocar pilhas novas logo que possível
... aparece a indicação  ?	As pilhas estão vazias. - Colocar pilhas novas

Falha	Causa/Eliminação
... aparece a indicação ΣεDP?	Foi excedida a carga máxima. - Esvaziar a balança
... aparece a indicação ΕΕΠΡ ?	A temperatura ambiente da balança é muito alta ou muito baixa. - Colocar a balança numa temperatura ambiente entre +10 °C e +40 °C - Esperar aprox. 15 minutos até que a balança se tenha adaptado à temperatura ambiente
... depois de ligar são enviados resultados de medição pela primeira vez e se ouvem dois sinais acústicos?	<ul style="list-style-type: none"> • O aparelho não conseguiu enviar resultados de medição aos receptores de rádio (impressora sem fios seca ou PC com módulo de rádio USB seca). <ul style="list-style-type: none"> - Certifique-se de que a balança está integrada na rede sem fios. - Certifique-se de que o receptor está ligado. • A recepção é afectada por aparelhos de alta frequência que se encontrem nas imediações (p. ex. telemóveis). <ul style="list-style-type: none"> - Na rede sem fios seca mantenha os aparelhos de alta frequência a uma distância mínima de 1 metro dos emissores e receptores. <p>NOTA: Se a falha não for eliminada, nas próximas tentativas de envio não soará nenhum aviso acústico.</p>
... no menu rf só é visível o item "SYS"?	<ul style="list-style-type: none"> • O módulo de rádio está desactivado. <ul style="list-style-type: none"> - Activar o módulo de rádio (ver "Activar módulo de rádio (SYS)" na página 181).
... no menu rf só são visíveis os itens "SYS" e "Irn"?	<ul style="list-style-type: none"> • O módulo de rádio está activado e não está configurado nenhum grupo de comunicação via rádio. <ul style="list-style-type: none"> - Configurar grupo de comunicação via rádio (ver "Configurar grupo de comunicação via rádio (Lrn)" na página 181).
... no menu rf os itens "APrt" e "Time" não são visíveis?	<ul style="list-style-type: none"> • Nenhuma impressora sem fios registada no grupo de comunicação via rádio. <ul style="list-style-type: none"> - Registar a impressora sem fios no grupo de comunicação via rádio através do item de menu "Irn" (ver "Configurar grupo de comunicação via rádio (Lrn)" na página 181).

Falha	Causa/Eliminação
<p>... aparece a indicação Er:H: 1 1?</p>	<p>A balança está em posição muito alta ou foi sobrecarregada num dos cantos.</p> <ul style="list-style-type: none"> - Esvaziar a balança ou distribuir o peso uniformemente - Reiniciar a balança
<p>... aparece a indicação Er:H: 12?</p>	<p>A balança foi ligada com excesso de peso sobre ela.</p> <ul style="list-style-type: none"> - Esvaziar a balança - Reiniciar a balança.
<p>... aparece a indicação Er:H: 15?</p>	<p>A balança moveu-se devido à oscilação própria, não foi possível determinar o ponto zero.</p> <ul style="list-style-type: none"> - Reiniciar a balança
<p>... é premida a tecla Enter (send/print) e aparece a indicação Er:H: 7 1?</p>	<p>Não é possível a transmissão de dados, o módulo de rádio está desactivado.</p> <ul style="list-style-type: none"> - Activar o módulo de rádio (ver "Activar módulo de rádio (SYS)" na página 181).
<p>... é premida a tecla Enter (send/print) e aparece a indicação Er:H: 72?</p>	<p>Não é possível a transmissão de dados, não está configurado nenhum grupo de comunicação via rádio.</p> <ul style="list-style-type: none"> - Configurar grupo de comunicação via rádio (ver "Configurar grupo de comunicação via rádio (Lm)" na página 181).

9. MANUTENÇÃO

9.1 Informações relativas à manutenção



A balança seca vem de fábrica com uma precisão superior a $\pm 0,15\%$. Para que esta precisão se mantenha, é necessário montar bem o produto e efectuar uma manutenção regular. Consoante a frequência de utilização, recomendamos que a balança seja revista em intervalos de 3 a 5 anos, por um serviço de manutenção qualificado.

ATENÇÃO!

Medições erradas devido a manutenção incorrecta

- Os trabalhos de manutenção e reparação devem ser executados apenas por um serviço de pós-venda autorizado.
- Em www.seca.com encontra o serviço de pós-venda mais próximo de si. Em alternativa, envie um e-mail para service@seca.com.

10.DADOS TÉCNICOS

Dados técnicos seca 703	
Dimensões <ul style="list-style-type: none">• Profundidade• Largura• Altura	520 mm 360 mm 930 mm
Peso próprio	17 kg
Faixa de temperatura	+10° C até +40°C
Altura dos dígitos	25 mm
Alimentação de energia	Pilhas Alimentador (opcional)
Consumo de energia <ul style="list-style-type: none">• com módulo de rádio desactivado• com módulo de rádio activado	aprox. 32 mA aprox. 50 mA
Tempo máximo de serviço no funcionamento a pilhas <ul style="list-style-type: none">• com módulo de rádio desactivado• com módulo de rádio activado	aprox. 5.600 minutos Alimentador recomendado
EN 60 601-1: <ul style="list-style-type: none">• aparelho isolado, classe de protecção II:• aparelho electromedicinal, tipo B:	 
Carga máxima <ul style="list-style-type: none">• Faixa de carga parcial 1• Faixa de carga parcial 2	150 kg / 330 lbs / 24 sts 300 kg / 660 lbs / 47 sts
Carga mínima	2 kg
Divisão mínima <ul style="list-style-type: none">• Faixa de carga parcial 1• Faixa de carga parcial 2	50 g / 0.1 lbs 100 g / 0.2 lbs
Faixa da tara	300 kg

Dados técnicos seca 703	
Precisão <ul style="list-style-type: none"> • 0 até 70 kg • 70 kg até carga máxima • 0 até 150 lbs • 150 lbs até carga máxima • 0 até 11 sts • 11 sts até carga máxima 	±100 g ±0,15% ±0.2 lbs ±0,15% ±0.2 lbs ±0.2 lbs
Transmissão via rádio <ul style="list-style-type: none"> • Banda de frequência • Potência de envio • Normas cumpridas 	2,433 GHz - 2,480 GHz < 10 mW EN 30028, EN 301 489-1, -17

11. ACESSÓRIOS

Acessórios	Número de artigo
Rede sem fios seca seca 360° wireless : <ul style="list-style-type: none"> • Impressora sem fios <ul style="list-style-type: none"> - seca 360° wireless printer 465 - seca 360° wireless printer advanced 466 • Software do PC <ul style="list-style-type: none"> - seca analytics 105 • Módulo de rádio USB <ul style="list-style-type: none"> - seca 360° wireless USB adapter 456 	Variantes específicas do país Variantes específicas do país Pacote de licença específico da utilização 456-00-00-009
Alimentação de energia: <ul style="list-style-type: none"> • Alimentador, Euro: 230V~ / 50Hz / 12V= / 150mA • Alimentador com função de transformador: 100-240V~ / 50-60Hz / 12V= / 0,5A 	68-32-10-252 68-32-10-265
Outros acessórios <ul style="list-style-type: none"> • Escala telescópica seca 220, margem de medição: 890 - 2000 mm, divisão: 1 mm, material: alumínio anodizado duro, corredeira com linguetas de medição com entalhes • Escala telescópica seca 220 (divisão dupla), margem de medição: 890 - 2000 mm e 35 " - 78 3/4 ", divisão: 1 mm e 1/8 ", material: alumínio anodizado duro, corredeira com linguetas de medição com entalhes 	220-17-14-004 220-18-14-004

12. ELIMINAÇÃO

12.1 Eliminação do aparelho



Não deite o aparelho no lixo doméstico. O aparelho tem de ser eliminado de forma adequada como sucata electrónica. Respeite as respectivas disposições nacionais. Para mais informações contacte os nossos serviços em:

service@seca.com

12.2 Pilhas e acumuladores



Não deite as pilhas e os acumuladores usados no lixo doméstico, independentemente de estes conterem substâncias nocivas ou não. Como consumidor é obrigado por lei a eliminar as pilhas e acumuladores nos locais de recolha previstos ou nos locais de recolha do fornecedor. Elimine as pilhas e acumuladores apenas quando estiverem completamente descarregados.

13. GARANTIA

Para falhas originadas por defeito de material ou de fabrico, o direito à garantia aplica-se por um período de dois anos após o fornecimento. Todas as partes móveis, como p. ex. pilhas, cabo, alimentadores, acumuladores, etc. estão excluídas da garantia. Todas as falhas abrangidas pela garantia serão eliminadas sem qualquer custo para o cliente, mediante a apresentação da factura de compra. Outras reivindicações não serão levadas em consideração. Os custos de transporte ficam a cargo do cliente se o aparelho se encontrar noutra local que não a morada do cliente. Em caso de danos durante o transporte, o direito à garantia só se aplicará se tiver sido utilizada a embalagem original completa para o transporte, e se a balança tiver sido acomodada e fixada convenientemente dentro da mesma. Por esse motivo, guarde todas as partes da embalagem.

O direito à garantia é anulado se o aparelho tiver sido aberto por pessoas sem autorização expressa da seca.

Para os clientes que se encontram no estrangeiro, pedimos que no caso de reivindicação do direito à garantia se dirija ao vendedor do respectivo país.

SPIS TREŚCI

1. Opis urządzenia	192	Automatyczne usuwanie zapisanych wartości (AClr)	206
1.1 Gratulujemy!	192	Zapisanie w pamięci ciężaru przedmiotu dodatkowego (Pt). 207	
1.2 Zastosowanie	192	Włączenie funkcji Autohold (Ahold)	207
2. Bezpieczeństwo	193	Włączenie sygnału dźwiękowego (BEEP)	208
2.1 Podstawowe zasady bezpieczeństwa	193	Ustawienie filtrowania (Fil)	208
2.2 Zasady bezpieczeństwa obowiązujące w niniejszej instrukcji obsługi	193	Przełączanie jednostek wagi (Unit)	209
2.3 Postępowanie z bateriami i akumulatorami	194	Przywrócenie ustawień fabrycznych (RESET)	209
3. Przegląd	195	6. Sieć bezprzewodowa seca 360° wireless	210
3.1 Elementy obsługi	195	6.1 Wprowadzenie	210
3.2 Symbole na wyświetlaczu	196	Grupy urządzeń bezprzewodowych seca	210
3.3 Oznaczenia na tabliczce znamionowej	197	Kanały	211
3.4 Struktura menu	198	Rozpoznanie urządzeń	211
4. Przygotowanie wagi do pracy	199	6.2 Używanie wagi w grupie urządzeń bezprzewodowych (menu)	212
4.1 Montaż kolumny	199	Włączenie modułu bezprzewodowego (SYS)	212
4.2 Podłączanie zasilania	200	Definiowanie grupy urządzeń bezprzewodowych (Lm)	212
Zakładanie baterii	200	Włączenie przesyłu automatycznego (ASend)	214
Podłączenie zasilacza sieciowego (opcjonalnie)	200	Wybór opcji wydruku (APrt)	215
4.3 Ustawienie wagi	201	Ustawienie godziny (Time)	215
5. Obsługa	201	7. Czyszczenie	216
5.1 Ważenie	201	8. Co robić, jeżeli...?	216
Rozpoczęcie ważenia	201	9. Konserwacja	219
Ważenie niemowląt/małych dzieci (2 w 1)	201	9.1 Informacje odnośnie konserwacji	219
Zatrzymanie wyniku pomiaru (HOLD)	202	10. Dane techniczne	219
Pomiar i interpretacja wskaźnika Body Mass Index (BMI)	203	11. Akcesoria	221
Automatyczne obliczenie i wydrukowanie wskaźnika BMI	204	12. Utylizacja	221
Przesłanie wyników pomiaru do bezprzewodowego urządzenia odbiorczego	204	12.1 Utylizacja urządzenia	221
Wyłączenie wagi	205	12.2 Baterie i akumulatory	222
5.2 Inne funkcje (menu)	205	13. Gwarancja	222
Nawigacja w menu	206		

1. OPIS URZĄDZENIA

1.1 Gratulujemy!

Kupując elektroniczną wagę osobową **seca 703** nabyli Państwo bardzo precyzyjne, a jednocześnie solidne urządzenie.

Od ponad 170 lat firma **seca** wykorzystuje swoje doświadczenie na rzecz ochrony zdrowia. Jako lider rynkowy w wielu krajach świata dysponuje licznymi innowacyjnymi rozwiązaniami w zakresie ważenia i mierzenia i nieustannie ustanawia nowe standardy jakościowe.

1.2 Zastosowanie

Elektroniczna waga osobowa **seca 703** jest wykorzystywana zgodnie z krajowymi przepisami przede wszystkim w szpitalach, przychodniach lekarskich i stacjonarnych ośrodkach opieki.

W niektórych wersjach tej wagi wynik ważenia można wyświetlać w kilogramach (kg), funtach (lbs) i kamieniach (sts). Masa ciała zostaje określona w ciągu kilku sekund.

Obok tradycyjnego sposobu ważenia masy ciała **seca 703** posiada również funkcję obliczania wskaźnika Body-Mass-Index. W tym celu należy przy użyciu klawiatury podać wzrost, a waga automatycznie obliczy wskaźnik Body-Mass-Index stosownie do wartości pomiaru masy ciała.

Dzięki sieci bezprzewodowej **seca 360° wireless** wyniki pomiaru można przesłać bez użycia kabla do drukarki bezprzewodowej **seca** lub do komputera wyposażonego w software **seca analytics 105** i w **seca 360° wireless USB adapter 456**.

Wagę **seca 703** można przesuwać na rolkach, a ponieważ zużywa mało prądu to przy użyciu kompletu baterii staje się na dłuższy czas urządzeniem mobilnym.

2. BEZPIECZEŃSTWO

2.1 Podstawowe zasady bezpieczeństwa

- Należy przestrzegać wskazówek zawartych w niniejszej instrukcji obsługi.
- Zachować i starannie przechowywać instrukcję obsługi i zawartą w niej deklarację zgodności.
- Upewnić się, że waga stoi na stabilnym, płaskim i równym podłożu.
- Chronić wagę przed upadkiem. Nie narażać wagi na silne uderzenia.
- Przy korzystaniu z wagi podłączonej do zasilacza należy pamiętać o takim ułożeniu kabla sieciowego, żeby nie można się było o niego potknąć.
- Regularnie przeprowadzać konserwacje, patrz „Konserwacja” na stronie 219.
- Konserwacje i naprawy powinny być przeprowadzane wyłącznie przez autoryzowany serwis. Adres serwisu w pobliżu Państwa miejsca zamieszkania można znaleźć na stronie www.seca.com lub prosimy o wysłanie do nas emaila na adres service@seca.com z prośbą o informację.
- Należy stosować wyłącznie oryginalne akcesoria i części zamienne firmy seca. W innym przypadku firma seca nie udziela gwarancji.
- Stosując urządzenia HF, np. telefony komórkowe należy zachować odstęp przynajmniej 1 metra, by uniknąć błędnych pomiarów lub zakłóceń w bezprzewodowym przesyłaniu danych.

2.2 Zasady bezpieczeństwa obowiązujące w niniejszej instrukcji obsługi



NIEBEZPIECZEŃSTWO!

Oznacza bardzo niebezpieczną sytuację. Nieprzestrzeganie tej wskazówki może prowadzić do ciężkich, nieodwracalnych uszkodzeń ciała lub śmierci.

**OSTRZEŻENIE!**

Oznacza bardzo niebezpieczną sytuację. Nieprzestrzeżenie tej wskazówki może prowadzić do ciężkich, nieodwracalnych uszkodzeń ciała lub śmierci.

**PRZESTROGA!**

Oznacza niebezpieczną sytuację. Nieprzestrzeżenie tej wskazówki może prowadzić do lekkich lub średnich uszkodzeń ciała.

UWAGA!

Oznacza możliwość błędnej obsługi urządzenia. Nieprzestrzeżenie tej wskazówki może prowadzić do uszkodzenia urządzenia lub błędnych wyników pomiaru.

WSKAZÓWKA:

Zawiera dodatkową informację odnośnie stosowania niniejszego urządzenia.

2.3 Postępowanie z bateriami i akumulatorami

Niniejsze urządzenie dostarczane jest z 6 bateriami Mignon, typ AA. Tego typu baterie nie są wielokrotnie ładowalne. Należy przestrzegać poniższych zasad bezpieczeństwa.

**OSTRZEŻENIE!****Niebezpieczeństwo spowodowania szkody na zdrowiu wskutek użytkowania niezgodnego z przeznaczeniem**

Baterie zawierają substancje szkodliwe, które mogą zostać uwolnione wskutek wybuchu baterii spowodowanego użytkowaniem niezgodnym z przeznaczeniem.

- Nie należy próbować ponownie ładować baterii.
- Nie podgrzewać baterii/akumulatorów.
- Nie palić baterii/akumulatorów.
- W przypadku wylania baterii, należy unikać kontaktu ze skórą, oczami i błonami śluzowymi. Zanieczyszczone miejsca przemyć dużą ilością czystej wody i niezwłocznie udać się do lekarza.

UWAGA!



Niebezpieczeństwo uszkodzenia urządzenia i jego błędnego działania wskutek użytkowania niezgodnego z przeznaczeniem

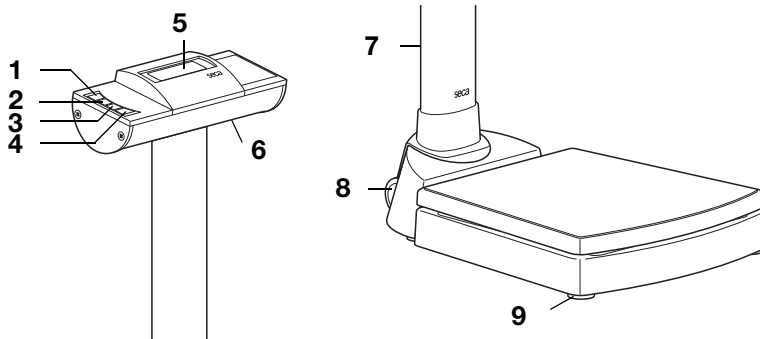

- Należy stosować wyłącznie podany typ baterii/typ akumulatorów patrz „Zakładanie baterii” na stronie 200.
- Należy zawsze wymieniać wszystkie baterie/akumulatory jednocześnie.
- Nie zwierać baterii/akumulatorów.
- Jeżeli urządzenie nie będzie używane przez dłuższy czas, należy wyjąć baterie/akumulatory. W ten sposób do urządzenia nie wyleje się bateria.

3. PRZEGLĄD

3.1 Elementy obsługi





Nr	Element obsługi	Funkcja
1		Włączanie i wyłączenie wagi
2		Przycisk Strzałka <ul style="list-style-type: none"> • W trakcie ważenia: <ul style="list-style-type: none"> - krótkie naciśnięcie: włączanie funkcji Hold - długie naciśnięcie: włączanie funkcji 2 w 1 • W menu: <ul style="list-style-type: none"> - wybór podmenu, wybór punktu menu - zwiększenie wartości







Nr	Element obsługi	Funkcja
3		Przycisk Strzałka <ul style="list-style-type: none"> • W trakcie ważenia: <ul style="list-style-type: none"> - krótkie naciśnięcie: włączanie funkcji BMI - długie naciśnięcie: wywołanie menu • W menu: <ul style="list-style-type: none"> - wybór podmenu, wybór punktu menu - zmniejszenie wartości
4		Przycisk Enter <ul style="list-style-type: none"> • W trakcie ważenia (przy podłączonej sieci bezprzewodowej): <ul style="list-style-type: none"> - krótkie naciśnięcie: wysłanie wyniku pomiaru do urządzenia odbiorczego (PC z modułem bezprzewodowym USB) - długie naciśnięcie: wydruk wyniku pomiaru (drukarka bezprzewodowa) • W menu: <ul style="list-style-type: none"> - zatwierdzenie wyboru punktu menu - zapisanie ustawionej wartości
5	Wyświetlacz	Element wskazujący wyniki pomiaru i konfigurację urządzenia
6	Komora na baterie	Przeznaczona na 6 baterii Mignon, typ AA, 1,5 V
7	Gniazdo zasilania	Służy do podłączenia dostępnego (opcjonalnie) zasilacza sieciowego
8	Rolek transportowe	Na tych rolkach można przesuwac wagę
9	Śruba poziomująca	4 sztuki, służą do dokładnego wypoziomowania urządzenia

3.2 Symbole na wyświetlaczu



	Symbol	Znaczenie
A		Słabe baterie
B		Praca z podłączonym zasilaczem sieciowym
C		Włączona funkcja niesprawdzona przy legalizacji wagi

3.3 Oznaczenia na tabliczce znamionowej

Tekst/Symbol	Znaczenie
Modell	Numer modelu
Type	Oznaczenie typu
Ser. No.	Numer seryjny
	Przestrzegać instrukcji obsługi
	Urządzenie elektromedyczne, typ B
	Urządzenie z izolacją ochronną, klasa ochrony II
FCC ID	Dla USA: Numer identyfikacyjny urządzenia nadany przez Federal Communications Commission (FCC)
IC	Dla Kanady: Numer identyfikacyjny urządzenia nadany przez Industry Canada
	Urządzenie jest zgodne z normami i dyrektywami Unii Europejskiej
	Symbol FCC (USA)
	Urządzenie zasilane tylko prądem stałym
	Nie wyrzucać urządzenia do zwykłych odpadów domowych

3.4 Struktura menu

W menu urządzenia do dyspozycji są również inne funkcje. Urządzenie można skonfigurować optymalnie do potrzeb (szczegóły od strony 205).

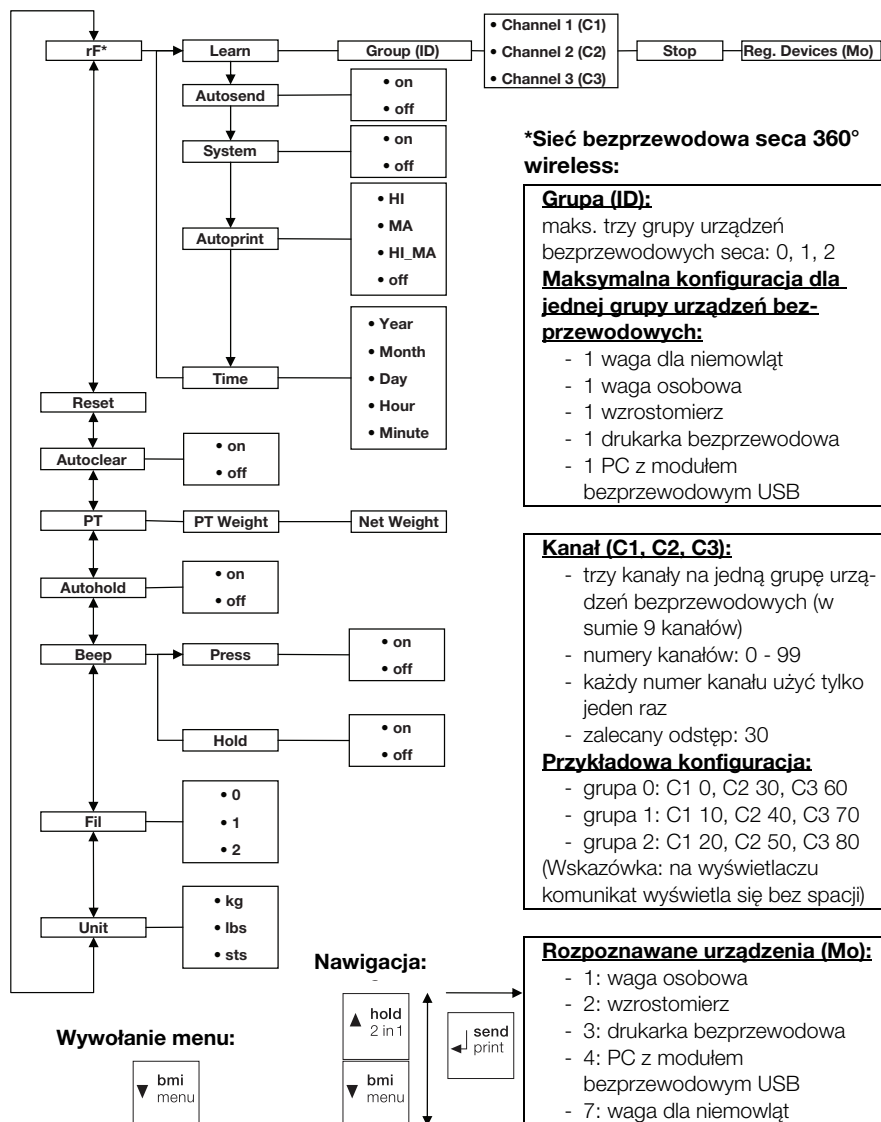

4. PRZYGOTOWANIE WAGI DO PRACY

4.1 Montaż kolumny

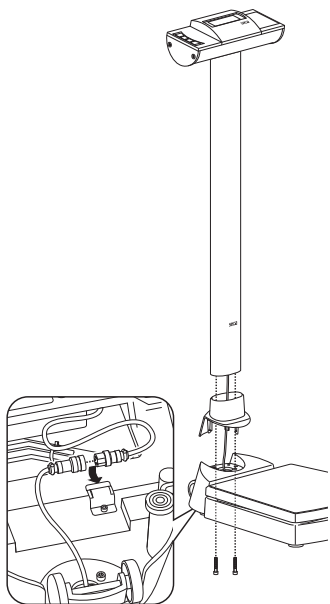

Kolumnę z wyświetlaczem LCD można zamontować w dwóch pozycjach. To użytkownik decyduje, od której strony dokonywany będzie odczyt pomiarów z wyświetlacza - czy od strony osoby ważonej, czy od strony osoby obsługującej.

1. Nałożyć osłonę kolumny na kolumnę.
2. Ustawioną w wybranym kierunku kolumnę włożyć w przewidziane do tego wycięcie.
3. Skręcić od dołu kolumnę z platformą ważącą. W razie potrzeby położyć wagę na bok, by łatwiej dokręcić śruby.
4. Połączyć, tak jak pokazane na rysunku, wtyczki kabla wyświetlacza pod spodem platformy ważącej.

UWAGA!

Niebezpieczeństwo błędnego działania urządzenia wskutek błędu montażowego

Za mocno napięte kable, np. za bardzo powyginane lub zagięta wtyczka mogą spowodować błędne wskazania wyświetlacza lub przerwę w działaniu wyświetlacza.

- Kable należy więc tak poukładać, by nie były za bardzo powyginane a wtyczka nie była zagięta.
 - Zaopatrzyć się w odciążające uchwyty kablowe, w których można będzie, w odpowiednich mocowaniach, poukładać wszystkie kable.
5. Zamocować kable w odpowiednich mocowaniach.
 6. Postawić wagę ponownie w pionie.
 7. Zsunąć osłonę kolumny całkiem do dołu, aż zablokuje się na platformie ważącej.

4.2 Podłączanie zasilania

Waga zasilana jest bateriami lub zasilaczem sieciowym dostępnym jako akcesoria.

Zakładanie baterii

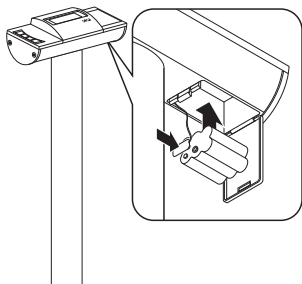

Należy założyć 6 baterii Mignon, typ AA, 1,5 V (wchodzą w skład zestawu).

1. Nacisnąć na zamknięcie komory na baterie.
2. Otworzyć pokrywę komory na baterie.
3. Wyjąć pojemnik na baterie.
4. Włożyć baterie do pojemnika.

WSKAZÓWKA:

Zwrócić uwagę na właściwą polaryzację baterii (oznaczenia na pojemniku na baterie). Jeśli na wyświetlaczu pojawi się komunikat **bAŁŁ**, oznacza to, że baterie zostały włożone nieprawidłowo lub, że są rozładowane.

5. Włożyć pojemnik z bateriami do komory na baterie.
6. Zamknąć komorę na baterie.

Podłączenie zasilacza sieciowego (opcjonalnie)

Wagę można używać z zasilaczem sieciowym dostępnym jako akcesoria.



OSTRZEŻENIE!

Niebezpieczeństwo spowodowania szkody na zdrowiu i uszkodzenia urządzenia wskutek używania niewłaściwych zasilaczy sieciowych

Zasilacze sieciowe dostępne w handlu mogą dostarczać wyższe napięcie, niż jest to na nich podane. Waga może się przegrzać, zapalić, stopić lub może dojść do zwarcia.

– Należy stosować wyłącznie oryginalne zasilacze sieciowe firmy seca z zintegrowaną wtyczką o napięciu wyjściowym 9 V lub regulowanym 12 V.

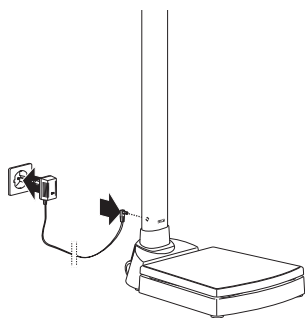

1. Włożyć wtyczkę (właściwą do stosowanego rodzaju zasilania) do zasilacza sieciowego.
2. Włożyć wtyczkę do gniazda przyłączeniowego wagi.
3. Podłączyć zasilacz sieciowy do gniazda sieciowego.

4.3 Ustawienie wagi

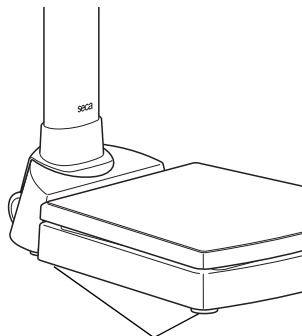

Śruby poziomujące

UWAGA!

Ryzyko błędnego pomiaru wskutek niewłaściwego ustawienia wagi

Ustawienie wagi w taki sposób, że jej obudowa będzie się na czymś opierać, np. będzie leżeć na ręczniku, spowoduje błędny pomiar masy ciała.

- Wagę należy ustawić tak, aby kontakt z podłożem miały wyłącznie śruby poziomujące.

1. Wagę należy postawić na stabilnym, równym podłożu.
2. Wagę należy wypoziomować kręcąc śrubami poziomującymi.

5. OBSŁUGA

5.1 Ważenie

Rozpoczęcie ważenia



Ważenie niemowląt/małych dzieci (2 w 1)

1. Upewnić się, że waga nie jest obciążona.
2. Nacisnąć przycisk Start.
Na wyświetlaczu ukazuje się komunikat **SECA**, następnie wszystkie elementy wyświetlacza zostają krótko wyświetlone.
Waga jest gotowa do pracy, jeśli na wyświetlaczu pojawi się komunikat **0.00**.
Jeśli waga jest podłączona do zasilacza sieciowego, wówczas na wyświetlaczu pojawia się symbol ψ .
3. Wejść na wagę i stać spokojnie.
4. Odczytać wynik pomiaru.

Funkcja 2 w 1 pozwala określić masę ciała niemowląt i małych dzieci. W trakcie ważenia dziecko trzymane jest na rękach przez osobę dorosłą. Należy postępować w następujący sposób:

1. Upewnić się, że waga nie jest obciążona.



2. Poprosić osobę dorosłą, by weszła na wagę.
3. Odczytać wynik pomiaru.
4. Nacisnąć i przytrzymać przycisk Strzałka (**hold/2 in 1**), aż na wyświetlaczu pojawi się komunikat „NET”. Masa ciała zostaje zapisana w pamięci. Na wyświetlaczu pojawia się **0.00**.



UWAGA!

Ryzyko błędnego pomiaru wskutek innej wyjściowej masy ciała



Ważenie dziecka przy korzystaniu z innej wyjściowej masy ciała może spowodować błędny pomiar masy ciała dziecka.

- Upewnić się, że ważenie dziecka odbywa się zawsze z tą osobą dorosłą, której waga określona została jako wyjściowa masa ciała.
- Upewnić się, że masa ciała osoby dorosłej nie zmieniła się, np. z powodu zdjęcia części odzieży.



5. Poprosić osobę dorosłą, by wzięła dziecko na wagę. Masa ciała dziecka zostaje wyświetlona. Na wyświetlaczu pojawiają się symbole  i , jak również komunikaty „HOLD” i „NET”.



6. Poprosić osobę dorosłą, by zeszła z wagi wraz z dzieckiem.
7. By wyłączyć funkcję 2 w 1 należy nacisnąć i przytrzymać przycisk Strzałka (**hold/2 in 1**), aż znikną symbole ,  oraz komunikaty „HOLD” i „NET” lub wyłączyć wagę.

Zatrzymanie wyniku pomiaru (HOLD)



Dzięki aktywacji funkcji HOLD wartość pomiaru wyświetla się także po zdjęciu niemowlęcia z wagi. Najpierw można zaopiekować się pacjentem, a później zanotować wartość pomiaru.

1. Upewnić się, że waga nie jest obciążona.
2. Nacisnąć krótko przycisk Strzałka (**hold/2 in 1**).
3. Poprosić pacjenta, by wszedł na wagę.

Wyświetlacz miga do momentu, aż wynik pomiaru masy ciała będzie stabilny. Następnie wartość pomiaru wyświetla się w sposób ciągły. Wyświetla się symbol  (funkcja niesprawdzona przy legalizacji wagi) i komunikat „HOLD”.



4. By wyłączyć funkcję HOLD należy krótko nacisnąć przycisk Strzałka (**hold/2 in 1**).
Symbol  i komunikat „HOLD” znikną.

WSKAZÓWKA:

Przy włączonej funkcji Autohold wartość pomiaru wyświetla się automatycznie w sposób ciągły. patrz „Włączenie funkcji Autohold (Ahold)” na stronie 207.

Pomiar i interpretacja wskaźnika Body Mass Index (BMI)

Wskaźnik Body-Mass-Index obliczany jest przez porównanie wzrostu z masą ciała, co pozwala na uzyskanie dokładniejszych danych niż np. określenie idealnej masy ciała według Broca. Podany zostaje obszar tolerancji, który uważany jest pod względem zdrowotnym za optymalny.



1. Upewnić się, że waga nie jest obciążona.
2. Nacisnąć krótko przycisk Strzałka (**bmi/menu**).
Pojawia się komunikat „BMI”.
Na wyświetlaczu migają strzałki.
Ostatnio wprowadzony wzrost pojawia się na wyświetlaczu.

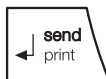

3. Można zaakceptować wyświetlony wzrost lub ustawić inny wzrost używając przycisków Strzałek.
4. Zatwierdzić ustawienie przyciskiem Enter (**send/print**).
5. Poprosić pacjenta, by wszedł na wagę i stał spokojnie.
6. Odczytać wartość wskaźnika BMI i porównać ją z podaną niżej tabelką.

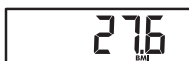

7. By wyłączyć funkcję BMI należy krótko nacisnąć przycisk Strzałka (**bmi/menu**).

BMI	Interpretacja
poniżej 18,5	Pacjent ma niedowagę. Może występować skłonność do anoreksji. Zaleca się przybranie na wadze, aby poprawić samopoczucie i sprawność organizmu. W razie wątpliwości skonsultować się z lekarzem specjalistą.
między 18,5 a 24,9	Waga pacjenta jest prawidłowa. Może pozostać taka, jaka jest.

BMI	Interpretacja
między 25 a 30 (nadwaga)	Pacjent ma nadwagę lekką do średniej. Powinien zredukować swoją masę ciała, jeśli cierpi na jakąś chorobę (np. cukrzycę, nadciśnienie, dnę moczanową, zaburzenia gospodarki tłuszczowej).
powyżej 30	Bezwzględnie konieczne jest zredukowanie masy ciała. Przemiana materii, układ krążenia oraz układ kostny są obciążone. Zaleca się konsekwentną dietę, dużo ruchu oraz ćwiczenie dobrych nawyków. W razie wątpliwości skonsultować się z lekarzem specjalistą.

Automatyczne obliczenie i wydrukowanie wskaźnika BMI

Jeśli waga używana jest razem z drukarką bezprzewodową i wzrostomierzem z systemu **seca 360° wireless**, wskaźnik BMI może zostać obliczony automatycznie i wydrukowany.

WSKAZÓWKA:

Warunkiem skorzystania z tej funkcji jest podłączenie tych urządzeń do jednej grupy urządzeń bezprzewodowych (patrz „Sieć bezprzewodowa seca 360° wireless” na stronie 210).

1. Przeprowadzić ważenie.
2. Nacisnąć krótko przycisk Enter (**send/print**) wagi. Wartość pomiaru zostaje wysłana do drukarki bezprzewodowej, ale nie wydrukowana.
3. Przeprowadzić pomiar wzrostu.
4. Nacisnąć długo przycisk Enter (**send/print**) wzrostomierza. Wartość pomiaru zostaje wysłana do drukarki bezprzewodowej. Wskaźnik BMI zostaje obliczony. Wzrost, masa ciała i wartość wskaźnika BMI zostają wydrukowane.

Przesłanie wyników pomiaru do bezprowodowego urządzenia odbiorczego

Jeśli waga jest połączona z siecią bezprzewodową **seca 360° wireless**, wyniki pomiaru można przesłać do urządzeń odbiorczych (drukarka bezprzewodowa, PC z modulem bezprzewodowym USB). Wystarczy jedno naciśnięcie przycisku.

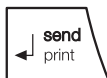

- ◆ Nacisnąć przycisk Enter (**send/print**).
 - Krótkie naciśnięcie przycisku: wyniki pomiaru zostają przesłane do wszystkich urządzeń odbiorczych
 - Długie naciśnięcie przycisku: wynik pomiaru jest drukowany na drukarce bezprzewodowej

Wyłączenie wagi



- ◆ Nacisnąć przycisk Start.

WSKAZÓWKA:

Przy zasilaniu bateryjnym waga, jeśli nie jest obciążona, wyłącza się automatycznie po krótkim czasie.

5.2 Inne funkcje (menu)

W menu wagi do dyspozycji są również inne funkcje. Wagę można skonfigurować optymalnie do potrzeb.

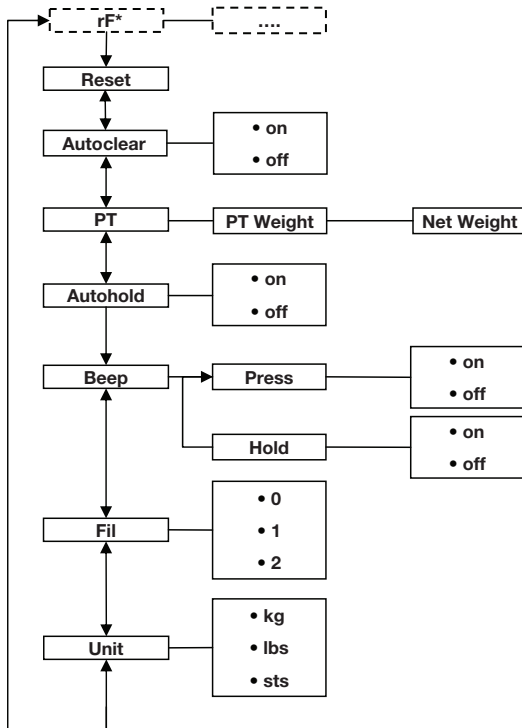

* Opis punktu menu „rF” znajduje się w rozdziale “Używanie wagi w grupie urządzeń bezprzewodowych (menu)” na stronie 212.

Nawigacja w menu



1. Włączyć wagę.
2. Nacisnąć i przytrzymać przycisk Strzałka (**bmi/ menu**), aż zostanie przywołane menu. Ostatnio wybrany punkt menu pojawia się na wyświetlaczu (tutaj: Autohold „Ahold”).
3. Naciskać wielokrotnie przyciski Strzałki do czasu, aż szukany punkt menu pojawi się na wyświetlaczu (tutaj: filtrowanie „Fil”).
4. Zatwierdzić wybór przyciskiem Enter (**send/print**). Na wyświetlaczu pojawia się aktualne ustawienie dla danego punktu menu lub podmenu (tutaj: stopień „0”).
5. By zmienić ustawienie lub wywołać inne podmenu, należy naciskać wielokrotnie przyciski Strzałki do czasu, aż szukany punkt menu pojawi się na wyświetlaczu (tutaj: stopień „2”).
6. Zatwierdzić ustawienie przyciskiem Enter (**send/print**). Następuje automatyczne wyjście z menu.
7. By wprowadzić kolejne ustawienia, należy ponownie wywołać menu i postępować w opisany wyżej sposób.

WSKAZÓWKA:

Jeśli przez ok. 24 sekundy żaden przycisk nie zostanie naciśnięty, następuje automatyczne wyjście z menu.

Automatyczne usuwanie zapisanych wartości (AClr)



By uniknąć sytuacji, że już nieaktualne wyniki pomiaru przechowywane są w pamięci urządzenia i powodują błędne obliczenie wskaźnika BMI, można tak ustawić wagę, aby wyniki pomiaru były usuwane automatycznie po 5 minutach.

WSKAZÓWKA:

W niektórych modelach funkcja ta jest włączona fabrycznie. W razie potrzeby można tę funkcję wyłączyć.

1. Wybrać w menu punkt „AClr”.
2. Zatwierdzić wybór.
3. Wybrać żądane ustawienie:
 - On
 - Off
4. Zatwierdzić wybór. Następuje automatyczne wyjście z menu.

Zapisanie w pamięci ciężaru przedmiotu dodatkowego (Pt)

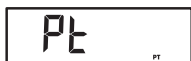

Dzięki funkcji Pre-Tara można zapisać w pamięci ciężar przedmiotu dodatkowego, który będzie automatycznie odliczany od wyniku pomiaru. Można np. zapisać ustalone ciężar butów i odzieży, który będzie zawsze odliczany od wyniku pomiaru, jeśli pacjent w trakcie ważenia będzie kompletnie ubrany.

1. Wybrać w menu punkt „Pt”.
Pojawia się komunikat „Pt”.
2. Zatwierdzić wybór.
Na wyświetlaczu migają strzałki.
Ostatnio zapisany ciężar przedmiotu dodatkowego pojawia się na wyświetlaczu.
3. Można zaakceptować zapisaną wartość lub ją zmienić używając przycisków Strzałek.

WSKAZÓWKA:

Wprowadzenie wartości „0” wyłącza tę funkcję. Komunikat „Pt” znika z wyświetlacza.

4. Zatwierdzić wybór.
5. Poprosić pacjenta, by wszedł na wagę.
Masa ciała pacjenta zostaje wyświetlona.
Zapisany ciężar przedmiotu dodatkowego został automatycznie odliczony.
6. By wyłączyć tę funkcję należy wybrać w menu ponownie punkt „Pt”.
7. Zatwierdzić wybór.
Funkcja jest wyłączona.
Następuje automatyczne wyjście z menu.

Włączenie funkcji Autohold (Ahold)

Dzięki włączeniu funkcji Autohold, przy każdym ważeniu wynik pomiaru wyświetla się także po zdjęciu niemowlęcia z wagi. Nie ma potrzeby ręcznego włączania funkcji Hold przy każdym ważeniu.

WSKAZÓWKA:

- W niektórych modelach funkcja ta jest wyłączona fabrycznie. W razie potrzeby można tę funkcję wyłączyć.
- Niezależnie od wybranych tutaj ustawień, w funkcji 2 w 1 masa ciała dziecka określana jest zawsze przy użyciu Autohold.



1. Wybrać w menu punkt „Ahold”.
2. Zatwierdzić wybór.
Aktualne ustawienie pojawia się na wyświetlaczu.

- Wybrać żądane ustawienie:
 - On
 - Off

- Zatwierdzić wybór.
Następuje automatyczne wyjście z menu.

Włączenie sygnału dźwiękowego (BEEP)

Można ustawić, by przy każdym naciśnięciu przycisku oraz przy osiągnięciu stabilnej wartości pomiaru słyszalny był sygnał dźwiękowy. Ma to znaczenie przy funkcji Hold/Autohold.

WSKAZÓWKA:

Funkcja „Sygnał dźwiękowy przy stabilnej wartości pomiaru” jest włączona fabrycznie. W razie potrzeby można tę funkcję wyłączyć.

- Wybrać w menu punkt „BEEP”.
- Zatwierdzić wybór.
- Wybrać punkt menu:
 - Press: sygnał dźwiękowy przy naciśnięciu przycisku
 - Hold: sygnał dźwiękowy przy stabilnej wartości pomiaru.

- Zatwierdzić wybór.
Aktualne ustawienie pojawia się na wyświetlaczu.
- Wybrać żądane ustawienie:
 - On
 - Off

- Zatwierdzić wybór.
Następuje automatyczne wyjście z menu.
- By włączyć sygnały dźwiękowe także dla drugiej funkcji, należy powtórzyć powyższe czynności.

Ustawienie filtrowania (Fil)

Dzięki filtrowaniu (Fil = filtr) można zmniejszyć wpływ zakłóceń mechanicznych na proces pomiaru (spowodowanych np. przez poruszenie się pacjenta).

- Wybrać w menu punkt „Fil”.
- Zatwierdzić wybór.

Aktualne ustawienie pojawia się na wyświetlaczu.

- Wybrać stopień filtrowania.
 - 0: słabe filtrowanie
 - 1: średnie filtrowanie
 - 2: silne filtrowanie

- Zatwierdzić wybór.
Następuje automatyczne wyjście z menu.

Przełączanie jednostek wagi (Unit)

Unit

gr

LBS

W wagach nie posiadających legalizacji można wybrać jednostkę (Unit), w której wyświetlana będzie masa ciała.

- Wybrać w menu punkt „Unit”.
- Zatwierdzić wybór.
Aktualne ustawienie pojawia się na wyświetlaczu.
Wybrać jednostkę, w której ma być wyświetlana masa ciała:
 - kilogramy (kg)
 - funty (lbs)
 - kamienie (sts)
- Zatwierdzić wybór.
Następuje automatyczne wyjście z menu.

Przywrócenie ustawień fabrycznych (RESET)

Ustawienia fabryczne można przywrócić dla następujących funkcji:

Funkcja	Ustawienie fabryczne
Autohold (Ahold)	zależnie od modelu
Sygnal dźwiękowy (Press)	off
Sygnal dźwiękowy (Hold)	on
Filtrowanie (Fil)	0
Autoclear (Aclear)	zależnie od modelu
Pre-Tara (Pt)	0 kg
Długość ciała dla wskaźnika Body Mass Index (BMI)	170 cm
Jednostka wagi	kg
Moduł bezprzewodowy (SYS)	off
Autosend (ASend)	off
Autoprint (APrt)	off

WSKAZÓWKA:

Przy przywracaniu ustawień fabrycznych moduł bezprzewodowy zostaje wyłączony. Informacje odnośnie istniejących grup urządzeń bezprzewodowych zostają zachowane. Nie ma potrzeby ponownego definiowania grup urządzeń bezprzewodowych.

RESET

- Wybrać w menu punkt „Reset”.
- Zatwierdzić wybór.
Następuje automatyczne wyjście z menu.

3. Wyłączyć wagę.
Ustawienia fabryczne zostają przywrócone i będą działać po ponownym włączeniu wagi.

6. SIEĆ BEZPRZEWODOWA SECA 360° WIRELESS

6.1 Wprowadzenie

Niniejsze urządzenie wyposażone jest w moduł bezprzewodowy. Moduł bezprzewodowy umożliwia bezprzewodowe przesłanie wyników pomiaru do analizy i dokumentacji. Dane można przesłać do następujących urządzeń:

- drukarka bezprzewodowa seca
- PC z modułem bezprzewodowym USB seca

Grupy urządzeń bezprzewodowych seca

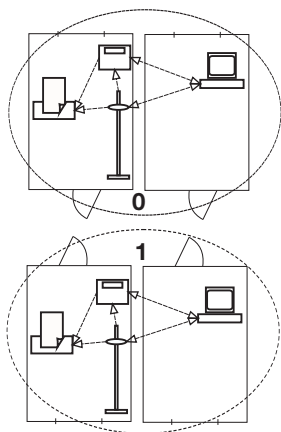

Sieć bezprzewodowa **seca 360° wireless** pracuje z grupami urządzeń bezprzewodowych. Grupa urządzeń bezprzewodowych to wirtualna grupa urządzeń nadawczych i odbiorczych. W przypadku używania większej liczby urządzeń nadawczych i odbiorczych tego samego typu, z niniejszym urządzeniem można zdefiniować do 3 grup urządzeń bezprzewodowych (0, 1, 2).

Zdefiniowanie większej ilości grup urządzeń bezprzewodowych zapewnia niezawodny i prawidłowo zaadresowany przesył wartości pomiaru, w sytuacji gdy w kilku podobnie wyposażonych pomieszczeniach korzysta się równocześnie z podobnych urządzeń.

Maksymalna odległość między urządzeniem nadawczym a odbiorczym wynosi ok. 10 metrów. Pewne miejscowe właściwości, jak np. grubość i rodzaj ścian mogą zmniejszać zasięg.

W jednej grupie urządzeń bezprzewodowych możliwa jest kombinacja następujących urządzeń:

- 1 waga dla niemowląt
- 1 waga osobowa
- 1 wzrostomierz
- 1 drukarka bezprzewodowa seca
- 1 PC z modułem bezprzewodowym USB seca

Kanały

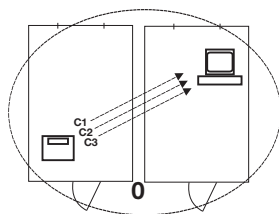

W obrębie jednej grupy urządzeń bezprzewodowych urządzenia komunikują się na trzech kanałach (C1, C2, C3). Zapewnia to niezawodny i niezakłócony przesył danych.

Przy definiowaniu grupy urządzeń bezprzewodowych przy użyciu niniejszej wagi, urządzenie proponuje trzy kanały, które zapewniają optymalny przesył danych. Zaleca się użycie zaproponowanych numerów kanałów.

Numerzy kanałów (0 do 99) można również wybrać ręcznie, np. jeśli chce się zdefiniować więcej grup urządzeń bezprzewodowych.

By zapewnić niezakłócony przesył danych, kanały muszą leżeć wystarczająco daleko od siebie. Zaleca się odstęp co najmniej 30. Każdy numer kanału może być wykorzystany tylko raz.

Przykładowa konfiguracja: numery kanałów w przypadku definiowania 3 grup urządzeń bezprzewodowych w obrębie jednego ośrodka zdrowia:

- grupa urządzeń bezprzewodowych 0: C1=_0, C2=30, C3=60
- grupa urządzeń bezprzewodowych 1: C1=10, C2=40, C3=70
- grupa urządzeń bezprzewodowych 2: C1=20, C2=50, C3=80

Rozpoznanie urządzeń

Po zdefiniowaniu grupy urządzeń bezprzewodowych przy użyciu wagi, waga szuka innych aktywnych urządzeń z systemu **seca 360° wireless**. Rozpoznane urządzenia wyświetlają się na wyświetlaczu wagi jako moduły (np. MO 3). Cyfry mają następujące znaczenie:

- 1: waga osobowa
- 2: wzrostomierz
- 3: drukarka bezprzewodowa
- 4: PC z modułem bezprzewodowym USB seca
- 7: waga dla niemowląt
- 5, 6 i 8-12: zarezerwowane na wypadek rozszerzenia systemu

6.2 Używanie wagi w grupie urządzeń bezprzewodowych (menu)

Wszystkie funkcje potrzebne do używania urządzenia w grupie urządzeń bezprzewodowych seca znajdują się w podmenu „rF”. Informacje odnośnie nawigacji w menu znajdują się na stronie 206.

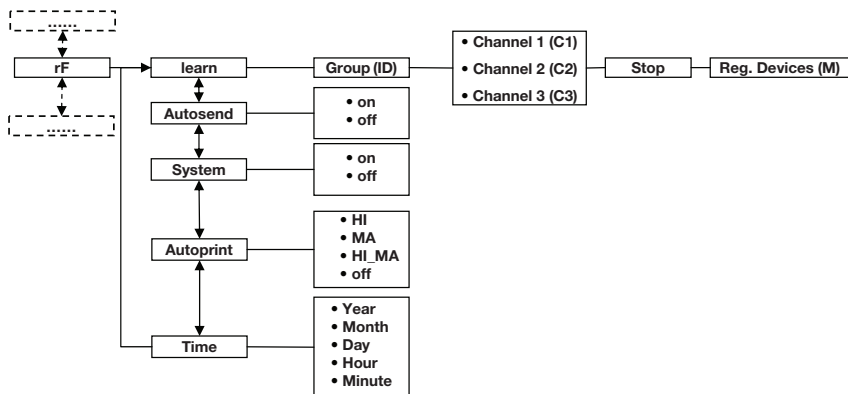

Włączenie modułu bezprzewodowego (SYS)

Urządzenie dostarczone jest z wyłączonym modułem bezprzewodowym. Należy go włączyć, zanim zdefiniuje się grupę urządzeń bezprzewodowych.

WSKAZÓWKA:

Włączenie modułu bezprzewodowego powoduje zwiększenie zużycia prądu przez urządzenie. Do używania urządzenia w sieci bezprzewodowej zaleca się stosowanie zasilacza.

545

On

1. Włączyć urządzenie.
2. W podmenu „rF” wybrać punkt menu „SYS”.
3. Zatwierdzić wybór.
4. Wybrać ustawienie „on”.
5. Zatwierdzić wybór.
Następuje automatyczne wyjście z menu.

Definiowanie grupy urządzeń bezprzewodowych (Lrn)

W celu zdefiniowania grupy urządzeń bezprzewodowych należy postępować w następujący sposób:

1. Włączyć urządzenie.
2. Przywołać menu.

rF

Lrn

ID 0

ID 1

C1 0

C230

C360

STOP

3. Wybrać w menu punkt „rF”.
4. Zatwierdzić wybór.
5. W podmenu „rF” wybrać punkt menu „lrn” (learn).
6. Zatwierdzić wybór.

Aktualnie ustawiona grupa urządzeń bezprzewodowych (tutaj: grupa urządzeń bezprzewodowych 0 „ID 0”) pojawia się na wyświetlaczu.

Jeśli grupa urządzeń bezprzewodowych „0” już istnieje, a chcemy zdefiniować kolejną grupę urządzeń bezprzewodowych, należy przy użyciu przycisków Strzałek wybrać inne ID (tutaj: grupa urządzeń bezprzewodowych 1 „ID 1”).

7. Zatwierdzić wybór grupy urządzeń bezprzewodowych.
Urządzenie proponuje numer kanału dla kanału 1 (tutaj C1 „0”).
Można przyjąć zaproponowany numer kanału lub ustawić inny numer kanału przy użyciu przycisków Strzałek.
8. Zatwierdzić wybór dla kanału 1.
Urządzenie proponuje numer kanału dla kanału 2 (tutaj C2 „30”).
Można przyjąć zaproponowany numer kanału lub ustawić inny numer kanału przy użyciu przycisków Strzałek.

WSKAZÓWKA:

Dwucyfrowe numery kanałów zapisywane są bez spacji. Komunikat „C230” oznacza: Kanał „2”, numer kanału „30”.

9. Zatwierdzić wybór dla kanału 2.
Urządzenie proponuje numer kanału dla kanału 3 (tutaj C3 „60”).
Można przyjąć zaproponowany numer kanału lub ustawić inny numer kanału przy użyciu przycisków Strzałek.
10. Zatwierdzić wybór dla kanału 3.
Na wyświetlaczu pojawia się komunikat **STOP**.
Urządzenie czeka na sygnały innych bezprzewodowych urządzeń znajdujących się w zasięgu.

WSKAZÓWKA:

Przy podłączaniu niektórych urządzeń do grupy urządzeń bezprzewodowych należy postępować zgodnie ze szczególnymi procedurami. Przestrzegać instrukcji obsługi konkretnego urządzenia.

11. Włączyć urządzenie, które ma być podłączone do grupy urządzeń bezprzewodowych, np. drukarkę bezprzewodową.
Krótki sygnał akustyczny sygnalizuje rozpoznanie drukarki bezprzewodowej.

WSKAZÓWKA:

Po podłączeniu drukarki bezprzewodowej do grupy urządzeń bezprzewodowych należy wybrać opcję wydruku (menu\rfAPrt) i ustawić godzinę (menu\rfTime).

12. Czynność 11. powtórzyć dla wszystkich urządzeń, które mają być podłączone do tej grupy urządzeń bezprzewodowych.
13. Nacisnąć przycisk Enter, by zakończyć wyszukiwanie.
14. Nacisnąć przyciski Strzałki, by wyświetlić wszystkie urządzenia, które zostały rozpoznane (tutaj: Mo 3 dla drukarki bezprzewodowej).
Jeśli do grupy urządzeń bezprzewodowych podłączonych zostało więcej urządzeń, należy wielokrotnie nacisnąć przyciski Strzałki, by upewnić się, że wszystkie urządzenia zostały przez wagę rozpoznane.
15. Nacisnąć przycisk Enter by wyjść z menu lub odczekać, aż nastąpi automatyczne wyjście z menu.



Włączenie przesyłu automatycznego (ASend)

Urządzenie można tak skonfigurować, by wyniki pomiaru były przesyłane automatycznie do wszystkich urządzeń odbiorczych (np.: drukarka bezprzewodowa, PC z modulem bezprzewodowym USB) gotowych do odbioru i podłączonych do tej samej grupy urządzeń bezprzewodowych.

WSKAZÓWKA:

Przy używaniu drukarki bezprzewodowej należy się upewnić, że opcja wydruku nie została ustawiona na „off” (patrz „Wybór opcji wydruku (APrt)” na stronie 215).

1. Włączyć urządzenie.



Wybór opcji wydruku (APrt)

2. W podmenu „rf” wybrać punkt menu „ASend” i zatwierdzić wybór.
3. Wybrać ustawienie „on” i zatwierdzić wybór. Następuje automatyczne wyjście z menu.

Urządzenie można tak skonfigurować, by wyniki pomiaru były automatycznie drukowane na drukarce bezprzewodowej podłączonej do grupy urządzeń bezprzewodowych.

WSKAZÓWKA:

Funkcja ta jest dostępna tylko wtedy, gdy drukarka bezprzewodowa seca podłączona została do grupy urządzeń bezprzewodowych przy użyciu funkcji „learn”.



1. Włączyć urządzenie.
2. W podmenu „rf” wybrać punkt menu „APrt” i zatwierdzić wybór.
3. Wybrać ustawienie odpowiednie do kombinacji urządzeń:
 - HI: wyniki pomiaru ze wzrostomierzy
 - MA: wyniki pomiaru z wag
 - HI_MA: wyniki pomiaru ze wzrostomierzy i wag
 - off: brak automatycznego wydruku, drukowanie następuje tylko przez długie naciśnięcie przycisku Enter w trakcie ważenia.
4. Zatwierdzić wybór. Następuje automatyczne wyjście z menu.

Ustawienie godziny (Time)

System można tak skonfigurować, że drukarka bezprzewodowa będzie automatycznie dodawać datę i godzinę do wyników pomiaru. W tym celu należy ustawić datę i godzinę w wadze i przesłać te dane do wewnętrznego zegara drukarki bezprzewodowej.

WSKAZÓWKA:

Funkcja ta jest dostępna tylko wtedy, gdy drukarka bezprzewodowa seca podłączona została do grupy urządzeń bezprzewodowych przy użyciu funkcji „learn”.



1. Włączyć urządzenie.
2. W podmenu „rf” wybrać punkt menu „Time”.



- Zatwierdzić wybór.
Na wyświetlaczu pojawia się aktualne ustawienie roku „rok (Year)”.
- Ustawić właściwy rok.
- Zatwierdzić wybór.
- Powtórzyć czynności 3. i 4. odpowiednio dla ustawień „miesiąc” (Мес), „dzień” (дн), „godzina” (hour) i „minuta” (мн).
- Za każdym razem zatwierdzić wybór.
Po zatwierdzeniu ustawienia minuty następuje automatyczne wyjście z menu.
Ustawienia zostaną przesłane automatycznie do drukarki bezprzewodowej.
Drukarka bezprzewodowa dodaje automatycznie datę i godzinę do każdego wydruku.

WSKAZÓWKA:

W celu dalszej obsługi drukarki bezprzewodowej należy przestrzegać instrukcji obsługi drukarki bezprzewodowej.





7. CZYSZCZENIE

Pokrycie platformy i obudowę czyścić w razie potrzeby środkami czyszczącymi używanymi w gospodarstwie domowym lub środkami dezynfekcyjnymi dostępnymi w handlu. Przestrzegać wskazówek producenta.

Niedopuszczalne jest stosowanie do czyszczenia środków szorujących lub ostrych środków czyszczących, spirytusu, benzyny, itp. Tego rodzaju środki czyszczące mogą uszkodzić wysokiej jakości powierzchnie urządzenia.

8. CO ROBIĆ, JEŻELI...?

Zakłócenie	Przyczyna/Naprawa
... przy obciążeniu nie wyświetla się wynik ważenia?	Waga nie ma zasilania - Sprawdzić, czy waga jest włączona - Sprawdzić, czy są włożone baterie
... przed rozpoczęciem ważenia nie pojawia się 0.00?	Waga została obciążona przed włączeniem - Zdjąć obciążenie z wagi - Wyłączyć i ponownie włączyć wagę

Zakłócenie	Przyczyna/Naprawa
... jakiś segment ciągle się świeci lub nie świeci się w ogóle?	W danym miejscu występuje usterka - Zgłosić do serwisu
... pojawia się symbol  ?	Słabe baterie - W najbliższych dniach założyć nowe baterie
... pojawia się symbol  ?	Rozładowane baterie - Założyć nowe baterie
... pojawia się symbol  ?	Przekroczono maksymalne obciążenie - Zdjąć obciążenie z wagi
... pojawia się symbol  ?	Temperatura otoczenia wagi jest za wysoka lub za niska - Ustawić wagę w temperaturze otoczenia od +10 °C do +40 °C - Odczekać ok. 15 minut, aż waga dopasuje się do temperatury otoczenia
... jeśli po włączeniu wagi przy pierwszym przesyłaniu wyników pomiaru słyszalne są dwa sygnały dźwiękowe?	<ul style="list-style-type: none"> • Urządzenie nie mogło przesłać wyników pomiaru do bezprzewodowego urządzenia odbiorczego (drukarka bezprzewodowa seca lub PC z bezprzewodowym modulem USB seca) <ul style="list-style-type: none"> - Upewnić się, że waga podłączona została do sieci bezprzewodowej - Upewnić się, że urządzenie odbiorcze jest włączone • Odbiór jest zakłócany przez znajdujące się w pobliżu urządzenia HF (np. telefony komórkowe) <ul style="list-style-type: none"> - Zachować minimalny odstęp wielkości 1 metra od urządzeń HF do urządzeń nadawczych i odbiorczych w sieci bezprzewodowej seca <p>WSKAZÓWKA: Jeśli zakłócenie nie zostanie usunięte, przy kolejnych próbach przesłania danych nie będzie słyszalne żadne akustyczne ostrzeżenie.</p>
... w menu rf widoczny jest tylko punkt „SYS”?	<ul style="list-style-type: none"> • Moduł bezprzewodowy jest wyłączony <ul style="list-style-type: none"> - Włączyć moduł bezprzewodowy (patrz „Włączenie modułu bezprzewodowego (SYS)” na stronie 212)

Zakłócenie	Przyczyna/Naprawa
<p>... w menu rf widoczne są tylko punkty „SYS” i „lrm”?</p>	<ul style="list-style-type: none"> • Moduł bezprzewodowy jest włączony a nie została zdefiniowana żadna grupa urządzeń bezprzewodowych <ul style="list-style-type: none"> - Zdefiniować grupę urządzeń bezprzewodowych (patrz „Definiowanie grupy urządzeń bezprzewodowych (Lrn)” na stronie 212)
<p>... w menu rf niewidoczne są punkty „APrt” i „Time”?</p>	<ul style="list-style-type: none"> • Żadna drukarka bezprzewodowa nie została podłączona do grupy urządzeń bezprzewodowych <ul style="list-style-type: none"> - Zgłosić drukarkę bezprzewodową do grupy urządzeń bezprzewodowych korzystając z punktu menu „lrm” (patrz „Definiowanie grupy urządzeń bezprzewodowych (Lrn)” na stronie 212)
<p>... pojawia się symbol $E_r:H:11?$</p>	<p>Waga jest obciążona za bardzo lub nierówno</p> <ul style="list-style-type: none"> - Zdjąć obciążenie z wagi lub rozłożyć równo ciężar - Uruchomić ponownie wagę
<p>... pojawia się symbol $E_r:H:12?$</p>	<p>Waga została włączona ze zbyt dużym obciążeniem</p> <ul style="list-style-type: none"> - Zdjąć obciążenie z wagi - Uruchomić ponownie wagę
<p>... pojawia się symbol $E_r:H:15?$</p>	<p>Waga została wprowadzona w drgania własne i nie można wyznaczyć punktu zero</p> <ul style="list-style-type: none"> - Uruchomić ponownie wagę
<p>... jeśli przy wciśniętym przycisku Enter (send/print) pojawia się symbol $E_r:H:71?$</p>	<p>Brak możliwości przesylu danych, moduł bezprzewodowy wyłączony</p> <ul style="list-style-type: none"> - Włączyć moduł bezprzewodowy (patrz „Włączenie modułu bezprzewodowego (SYS)” na stronie 212)
<p>... jeśli przy wciśniętym przycisku Enter (send/print) pojawia się symbol $E_r:H:72?$</p>	<p>Brak możliwości przesylu danych, niezdefiniowana grupa urządzeń bezprzewodowych</p> <ul style="list-style-type: none"> - Zdefiniować grupę urządzeń bezprzewodowych (patrz „Definiowanie grupy urządzeń bezprzewodowych (Lrn)” na stronie 212)

9. KONSERWACJA

9.1 Informacje odnośnie konserwacji

Fabrycznie nowa waga seca waży z dokładnością powyżej $\pm 0,15\%$. Aby w przyszłości utrzymać taki sam poziom dokładności, produkt należy starannie ustawić i regularnie przeprowadzać jego konserwację. Zaleca się przeprowadzanie konserwacji co 3-5 lat, w zależności od częstotliwości używania wagi.

UWAGA!



Ryzyko błędnego pomiaru wskutek nieprawidłowej konserwacji

- Konserwacje i naprawy powinny być przeprowadzane wyłącznie przez autoryzowany serwis.
- Adres serwisu w pobliżu Państwa miejsca zamieszkania można znaleźć na stronie www.seca.com lub prosimy o wysłanie do nas emaila na adres service@seca.com z prośbą o informację.

10. DANE TECHNICZNE

Dane techniczne seca 703	
Wymiary <ul style="list-style-type: none"> • głębokość • szerokość • wysokość 	520 mm 360 mm 930 mm
Masa własna	17 kg
Temperatura pracy	+10° C do +40°C
Wysokość cyfr	25 mm
Zasilanie	baterie zasilacz sieciowy (opcjonalnie)
Pobór prądu <ul style="list-style-type: none"> • przy wyłączonym module bezprzewodowym • przy włączonym module bezprzewodowym 	ok. 32 mA ok. 50 mA

Dane techniczne seca 703

<p>Maksymalny czas pracy przy zasilaniu bateryjnym</p> <ul style="list-style-type: none"> • przy wyłączonym module bezprzewodowym • przy włączonym module bezprzewodowym 	<p>ok. 5.600 minut</p> <p>zalecane użycie zasilacza sieciowego</p>
<p>EN 60 601-1:</p> <ul style="list-style-type: none"> • urządzenie z izolacją ochronną, klasa ochrony II: • urządzenie elektromedyczne, typ B: 	<p></p> <p></p>
<p>Maksymalne obciążenie</p> <ul style="list-style-type: none"> • podzakres ważenia 1 • podzakres ważenia 2 	<p>150 kg / 330 lbs / 24 sts</p> <p>300 kg / 660 lbs / 47 sts</p>
<p>Minimalne obciążenie</p>	<p>2 kg</p>
<p>Działka skali</p> <ul style="list-style-type: none"> • podzakres ważenia 1 • podzakres ważenia 2 	<p>50 g / 0.1 lbs</p> <p>100 g / 0.2 lbs</p>
<p>Zakres tarowania</p>	<p>300 kg</p>
<p>Dokładność</p> <ul style="list-style-type: none"> • 0 do 70 kg • 70 kg do obciążenia maksymalnego • 0 do 150 lbs • 150 lbs do obciążenia maksymalnego • 0 do 11 sts • 11 sts do obciążenia maksymalnego 	<p>±100 g</p> <p>±0,15%</p> <p>±0.2 lbs</p> <p>±0,15%</p> <p>±0.2 lbs</p> <p>±0.2 lbs</p>
<p>Bezprzewodowy przesył danych</p> <ul style="list-style-type: none"> • pasmo częstotliwości • moc nadawania • spełnione normy 	<p>2,433 GHz - 2,480 GHz</p> <p>< 10 mW</p> <p>EN 30028, EN 301 489-1, -17</p>

11. AKCESORIA

Akcesoria	Numer artykułu
<p>Sieć bezprzewodowa seca seca 360° wireless:</p> <ul style="list-style-type: none"> drukarka bezprzewodowa <ul style="list-style-type: none"> - seca 360° wireless printer 465 - seca 360° wireless printer advanced 466 PC-Software <ul style="list-style-type: none"> - seca analytics 105 moduł bezprzewodowy USB <ul style="list-style-type: none"> - seca 360° wireless USB adapter 456 	<p>wersje właściwe dla danego kraju wersje właściwe dla danego kraju</p> <p>pakiety licencyjne zależne od aplikacji</p> <p>456-00-00-009</p>
<p>Zasilanie:</p> <ul style="list-style-type: none"> zasilacz sieciowy z zintegrowaną wtyczką, Euro: 230 V~ / 50 Hz / 12 V= / 150 mA zasilacz sieciowy switch mode: 100-240 V~ / 50-60 Hz / 12 V= / 0,5 A 	<p>68-32-10-252</p> <p>68-32-10-265</p>
<p>Inne akcesoria</p> <ul style="list-style-type: none"> wzrostomierz teleskopowy seca 220, zakres pomiaru: 890 - 2000 mm, podziałka: 1 mm, tworzywo: aluminium hartowane anodowane, suwak pomiarowy z blokową wskazówką pomiarową wzrostomierz teleskopowy seca 220 (podwójna podziałka), zakres pomiaru: 890 - 2000 mm i 35 " - 78 3/4 " , podziałka: 1 mm i 1/8 " , tworzywo: aluminium hartowane anodowane, suwak pomiarowy z blokową wskazówką pomiarową 	<p>220-17-14-004</p> <p>220-18-14-004</p>

12. UTYLIZACJA

12.1 Utylizacja urządzenia



Urządzenia nie należy wyrzucać do zwykłych odpadów domowych. Urządzenie należy utylizować w sposób obowiązujący dla zużytych urządzeń elektronicznych. Przestrzegać krajowych regulacji obowiązujących w danym kraju. Więcej informacji udzieli Państwu nasz serwis dostępny pod adresem:

service@seca.com

12.2 Baterie i akumulatory



Zużytych baterii i akumulatorów nie należy wyrzucać do zwykłych odpadów domowych, niezależnie od tego, czy zawierają substancje szkodliwe, czy nie. Każdy użytkownik jest ustawowo zobowiązany do oddawania zużytych baterii i akumulatorów w komunalnych punktach zbiórki lub punktach zbiórki zorganizowanych w miejscach handlowych. Baterie i akumulatory należy oddawać w stanie całkowicie rozładowanym.

13. GWARANCJA

Na wady spowodowane błędami materiałowymi albo produkcyjnymi udzielamy dwuletniej gwarancji, licząc od dnia dostawy. Gwarancja nie obejmuje części ruchomych, takich jak baterie, kable, zasilacze sieciowe, akumulatory itp. Wady objęte gwarancją są usuwane bezpłatnie za okazaniem dowodu zakupu. Inne roszczenia nie będą uwzględniane. Jeżeli urządzenie znajduje się w miejscu innym niż siedziba klienta, koszty transportu w obydwie strony ponosi klient. W przypadku szkód transportowych roszczeń z tytułu gwarancji można dochodzić tylko pod warunkiem, że waga transportowana była w kompletnym, oryginalnym opakowaniu i została zabezpieczona i zamocowana w opakowaniu zgodnie ze stanem oryginalnym. Dlatego należy przechowywać wszystkie elementy opakowania.

Otwarcie urządzenia przez osoby, które nie posiadają wyraźnej autoryzacji producenta, skutkuje wygaśnięciem wszelkich roszczeń z tytułu gwarancji.

Klienci zagraniczni dochodzą roszczeń gwarancyjnych bezpośrednio u sprzedawcy w danym kraju.

FOR USA AND CANADA:

seca
seca 703



FCC ID: X6T172A01

IC: 8898A-172A01

This device complies with Part 15 of the FCC Rules and with RSS-210 of Industry Canada. Operation is subject to the following two conditions. (1) this device may not cause harmful interference, and (2) this device must accept any interference received, including interference that may cause undesired operation.

NOTE:

This device complies with Part 15 of the FCC Rules and with RSS-210 of Industry Canada. Operation is subject to the following two conditions:

- This device may not cause harmful interference.
- This device must accept any interference received, including interference that may cause undesired operation.

NOTE:

Changes or modifications made to this equipment not expressly approved by seca may void the FCC authorization to operate this equipment.

NOTE:

Radiofrequency radiation exposure Information: This equipment complies with FCC radiation exposure limits set forth for an uncontrolled environment. This equipment should be installed and operated with minimum distance of 1 m between the radiator and your body. This transmitter must not be co-located or operating in conjunction with any other antenna or transmitter.



Konformitätserklärung
Declaration of conformity
Certificat de conformité
Dichiarazione di conformità
Declaración de conformidad
Overensstemmelsesattest
Försäkran om överensstämmelse
Konformitetserklæring
Vaatimuksenmukaisuusvakuutus
Verklaring van overeenkomst
Declaração de conformidade
Δήλωση Συμβατότητας
Prohlášení o shodě
Vastavusdeklaratsioon
Megfelelőségi nyilatkozat
Atitikties patvirtinimas
Atbilstības apliecinājums
Deklaracja zgodności
Izjava o skladnosti
Vyhlásenie o zhode
Onay belgesi

Die nichtselbsttätige Personenwaage
The non-automatic personal scales
Le pèse-personnes non automatique
La bilancia pesapersona non automatica
La báscula no automática pesapersona
Den ikke-automatiske personvægt
Den icke automatisk personvåg
Den ikke-automatiske personvekten
Ei-automaaattinen henkilövaaka
De niet-automatische personenweegschaal
A balança não automática para pessoas
Η μη αυτόματη ζυγαριά ατόμων
Osobní váhy s neautomatickou činností
Tervishoiuteenuse osutamisel kasutatavad mitteautomaatkaalud
A nem automatikus működésű személyi mérleg
Neautomatinòs buitìnòs svarstykòs
Manuãlie (neautomãtiskie) personãlsvari
Nieautomatyczna waga osobowa
Neavtomatska osebna tehtnica
Nesamostatná osobná váha
Otomatik olmayan yetifilkin tartisi

seca 703

D ... erfüllt die grundlegenden Anforderungen der Richtlinie 2004/108/EG über die elektromagnetische Verträglichkeit sowie die Normen EN 300 328 und EN 301 489 über elektromagnetische Verträglichkeit und Funkspektrumangelegenheiten.



Sollte es trotzdem bei der Benutzung der Waage in der Nähe von starken elektromagnetischen Strahlern wie zum Beispiel Mikrowellengeräten, mobilen Telefonen, Hand-sprechfunkgeräten usw. zu vorübergehenden Störungen bzw. Fehlwägungen kommen, entfernen Sie bitte die Waage von der Störquelle oder schalten Sie die Störquelle aus und wiederholen Sie die Wägung.

GB ...meets the fundamental requirements of directive 2004/108/EC governing electromagnetic compatibility and standards EN 300 328 and EN 301 489 governing electromagnetic compatibility and radio spectrum matters.



If temporary interference and/or inaccurate weighing should nevertheless occur when the scale is used in the vicinity of intensive electromagnetic radiation sources such as microwave appliances, mobile telephones, walkie-talkies and the like, please move the scale away from the interference source or switch off the interference source and repeat the weighing operation.

F ...satisfait en substance à la directive 2004/108/CE relative à la compatibilité électromagnétique ainsi qu'aux normes EN 300 328 et EN 301 489 relatives à la compatibilité électromagnétique et au spectre radioélectrique.



Si toutefois, lors de l'utilisation du pese-personne à proximité de sources de rayonnement électromagnétique telles que des fours micro-ondes, des téléphones mobiles, des walkies-talkies, etc., des perturbations provisoires ou des erreurs de pesage apparaissent, veuillez éloigner la balance de la source de perturbations ou déconnectez celle-ci et répétez l'opération de pesage.

I ...è fondamentalmente conforme alla direttiva 2004/108/CE in materia di compatibilità elettromagnetica, nonché alle norme EN 300 328 e EN 301 489 in materia di compatibilità elettromagnetica e spettro radio.



Se, ciò nonostante, quando si utilizza la bilancia nelle vicinanze di forti emettitori di radiazioni elettromagnetiche, come, ad esempio, apparecchi a microonde, telefoni cellulari, radiotelefoni ecc., si dovessero verificare dei disturbi passeggeri o, rispettivamente, errori nella pesatura, allontanate per favore la bilancia dalla sorgente dei disturbi oppure spegnete quest'ultima e ripetete la pesatura.

E ...cumple las exigencias básicas de la Directiva 2004/108/CE sobre compatibilidad electromagnética, así como las normas EN 300 328 y EN 301 489 sobre compatibilidad electromagnética y cuestiones del espectro radioeléctrico.



Si a pesar de ello, se produjeran anomalías o malas pesadas temporales al usar la báscula en la proximidad de fuertes emisores electromagnéticos tales como p. ej. microondas, teléfonos móviles, radiotelefonos, etc., aleje la báscula de la fuente causante de las perturbaciones o desconecte esta fuente y repita la pesada.

DK ... opfylder de grundlæggende krav fra direktiv 2004/108/EF om elektromagnetisk fordragelighed samt standarderne EN 300 328 og EN 301 489 om elektromagnetisk fordragelighed og radiospektrumangilgender.



Skulle der alligevel ved brugen af vægten i nærheden af stærke elektromagnetiske stråler, for eksempel mikrobølgeapparater, mobile telefoner, walkie-talkier osv., forekomme forbigående forstyrrelser eller fejlvæjninger, skal De fjerne vægten fra støjilden eller slukke for støjilden og gentage væjningen.



...opfylder i sina huvuddrag kraven i direktiv 2004/108/EG om elektromagnetisk kompatibilitet och i normerna EN 300 328 och EN 301 489 om elektromagnetisk kompatibilitet och gnistspektrumfrågor.



Om vågen används i närheten av starka elektromagnetiska störningskällor som t.ex. mikrougnar, mobiltelefoner, radiosändare osv. och det uppstår övergående störningar eller felaktiga mätningar skall antingen vågen avlägsnas från störningskällan eller störningskällan stängas av och därefter skall vägningen upprepas igen.



... opfylder de grunnleggende kravene i direktiv 2004/108/EF om elektromagnetisk kompatibilitet samt standardene EN 300 328 og EN 301 489 om elektromagnetisk kompatibilitet og ting som angår spekeret av radiosignaler.



Hvis det allikevel skulle forekomme forbigående forstyrrelser eller feilvæjninger ved bruk av vekten i nærheten av sterke elektromagnetiske stråler, som f.eks. mikrobølgeovner, mobiltelefoner, bærbare radiokommunikasjonsapparater etc., skal vekten tas bort fra forstyrrelseskilden eller forstyrrelseskilden slås av og veiningen gjentas.



... täyttää sähkömagneettista yhteensopivuutta koskevan direktiivin 2004/108/EY sekä sähkömagneettista yhteensopivuutta ja radiospektriasioita koskevien standardien EN 300 328 ja EN 301 489 perusluonteiset vaatimukset.



Jos tästä huolimatta käytettäessä vaakaa voimakkaiden sähkömagneettisten kenttien kuten esimerkiksi mikroaaltolaitteiden, matkapuhelinten, radiopuhelimien jne. läheisyydessä esiintyy ohimeneviä häiriöitä tai virhepunnituksia, poista vaakaa häiriölähteen läheltä tai kytke häiriölähde pois päältä ja toista punnitus.



...voldoet aan de fundamentele eisen van de richtlijn 2004/108/EG betreffende de elektromagnetische compatibiliteit en aan de normen EN 300 328 en EN 301 489 betreffende elektro-magnetische compatibiliteit en radiospectrumaangelegenheden.



Wanneer niettemin bij de toepassing van het apparaat in de nabijheid van sterke elektromagnetische stralen zoals bijv. magnetrons, mobiele telefoons, walkietalkies enz. tijdelijke storingen c.q. foutieve wegingen ontstaan, dient u de weegschaal van de storingsbron te verwijderen of de storingsbron uit te schakelen en de weging te herhalen.



... cumpre os requisitos essenciais da directiva 2004/108/CE relativa a compatibilidade electromagnética e das normas EN 300 328 e EN 301 489 relativas a compatibilidade electromagnética e assuntos de espectro radioeléctrico.



Não obstante, se temporariamente forem detectadas interferências ou pesagens erradas quando a balança for utilizada na proximidade de fontes de forte radiação electromagnética, como sejam aparelhos de microondas, telefones móveis ou aparelhos radiotelefónicos portáteis, afaste a balança da fonte de interferência ou desligue o aparelho causador da interferência e repita a pesagem.

GR

... εκπληρώνει τις βασικές απαιτήσεις της Οδηγίας 2004/108/EK περί ηλεκτρομαγνητικής συμβατότητας όπως επίσης τα πρότυπα EN 300 328 και EN 301 489 περί ηλεκτρομαγνητικής συμβατότητας και περί θερμάτων ραδιοφάσματος.



Σε περίπτωση που παρόλα αυτά προκληθούν προσωρινές δυσλειτουργίες ή εσφαλμένες μετρήσεις κατά τη χρήση της ζυγαριάς πλησίον ισχυρών ηλεκτρομαγνητικών ακτινοβολιών όπως για παράδειγμα συσκευών μικροκυμάτων, κινητών τηλεφώνων ή ραδιοσυρμάτων κ.λπ., απομακρύνετε τη ζυγαριά από την πηγή που προκαλεί παράσιτα ή απενεργοποιήστε την πηγή παρασίτων και επαναλάβετε το ζύγισμα.

CZ

...splňuje základní požadavky směrnice 2004/108/ES o elektromagnetické kompatibilitě a normy EN 300 328 a EN 301 489 o elektromagnetické kompatibilitě a rádiovém spektru.



Pokud by přesto docházelo při používání vah v blízkosti silného elektromagnetického záření, např. mikrovlnných přístrojů, mobilních telefonů, vysílaček atd., k přechodným poruchám, popř. chybnému vážení, přemístěte váhy od zdroje rušení nebo zdroj rušení vypněte a vážení zopakujte.

EST

...täidab elektromagnetilise ühilduvuse direktiivi 2004/108/EÜ ja elektromagnetilise ühilduvuse ning ringhäälinguga seonduvate normide EN 300 328 ja EN 301 489 põhilisi nõudeid.



Kui vaatamata sellele tekitab kaalude kasutamisel tugeva elektromagnetkirguse, näiteks mikrolaineseadmete, mobiiltelefonide, raadiokäsitelphoneid jne lähedal lühiajalised häired või valed kaalumistulemused, paigutage kaalud häireallikast kaugemale või lülitage häireallikas välja ning korrake kaalumist.

HU

...teljesíti a 2004/108/EK elektromágneses összeférhetőségre vonatkozó irányelv alapvető előírásait, valamint az EN 300 328 és az EN 301 489 szabványokat az elektromágneses összeférhetőségi- és rádióspektrum ügyekről.



Amennyiben a mérleg használatá közben, erős elektromágneses sugárzás, pl. mikrohullámú készülékek, mobiltelefonok, walkie-talkie stb. közelében átmeneti zavar vagy hibás mérés fordul elő, távolítsa el a mérleget a zavarforrástól, vagy kapcsolja ki a zavarforrást, majd ismételje meg a mérést.

LT

...išpildo pagrindinius direktyvos 2004/108/EB dėl elektromagnetinio suderinamumo reikalavimus bei normas EN 300 328 ir EN 301 489 dėl elektromagnetinio suderinamumo ir radijo dažnių spektrų dalykų.



Jeigu naudojant svarstyklės šalia stiprių elektromagnetinių spindulių, sklaidžiamų, pavyzdžiui, mikrobangų krosnelių, mobiliųjų telefonų, nešiojamų radijų ir pan., vienas įrenginys trikdo kito įrenginio veikimą, patraukite svarstyklės toliau nuo tokio prietaiso arba išjunkite elektros maitinimą ir pasverkite iš naujo.

LV

... atbilst direktīvas 2004/108/EK par elektromagnētisko saderību pamata prasībām, kā arī standartiem EN 300 328 un EN 301 489 par elektromagnētisko saderību un radiofrekvenču spektra jautājumiem.



Tā kā svaru izmantošanas laikā spēcīga elektromagnētiskā starojuma tuvumā, piemēram, pie mikrovilņu iekārtām, mobilajiem telefoniem, rokas skaļruniem u. tml., iespējami pārejoši traucējumi vai kļūdaini svaru rādījumi, lūdzam, attāliniet svarus no traucējuma avota vai izslēdziet traucējuma avotu un atkārtojiet svaru mērījumus.

PL

...spełnia wymagania dyrektywy 2004/108/WE o kompatybilności elektromagnetycznej, jak również norm EN 300 328 i EN 301 489 dotyczących kompatybilności elektromagnetycznej i zagadnień widma radiowego.



Jeśli mimo to dojdzie do nieprawidłowego pomiaru wzgl. przejściowych zakłóceń podczas korzystania z wagi w obrębie działania silnych pól elektromagnetycznych, jak np. w pobliżu kuchennek mikrofalowych, telefonów komórkowych, krótkofalówek itp., to należy usunąć wagę z zasięgu działania tega pola bądź wyłączyć źródło zakłóceń i powtórzyć ważenie.

SLO

...izpolnjuje osnovne zahteve direktive 2004/108/ES o elektromagnetni združljivosti ter zahteve standardov EN 300 328 in EN 301 489 o elektromagnetni združljivosti in zadevah v zvezi z radijskim spektrom.



Če se pri uporabi tehtnice v bližini močnih virov elektromagnetskih polj, kot so na primer mikrovalovne pečice, mobilni telefoni, ročne radijske naprave in podobno, pojavijo motnje ali napačne meritve, odstranite tehtnico z mesta, kjer se motnje pojavljajo, ali izključite vir motenj in ponovno opravite meritve.

SK

...spĺňa základné požiadavky smernice 2004/108/ES o elektromagnetickej kompatibilitě ako aj normy EN 300 328 a EN 301 489 o elektromagnetickej kompatibilitě a záležitosiach rádiového spektra.



Ak by aj napriek tomu dochádzalo pri používaní vah v blízkosti silných zdrojov elektromagnetického vyžarovania, ako sú napríklad mikrovlnné rúry, mobilné telefóny, ručné rádiotelefóny, atí. k prechodným poruchám, resp. nesprávnym váženiam, váhu presuňte do väčšej vzdialenosti od zdroja rušenia a váženie zopakujte.

TR

...elektromanyetik uyumluluk ile ilgili 2004/108/AT yönetmeliğinin ve ayrıca elektromanyetik uyumluluk ve radyo tayfi maddeleri hakkında EN 300 328 ve EN 301 489 normlarının temel şartlarını yerine getirmektedir.



Buna rağmen tartının örn. mikrodalga fırın, mobil telefon, telsiz telefon vs gibi elektromanyetik isimya yapan cihazların yakınında kullanılması durumunda geçici parazitlenmeler veya hatalı tartımlar meydana gelirse, baskülüü parazit kaynağından uzaklaştırın veya parazit kaynağını kapatın ve tartımı tekrarlayın.

Hamburg: January 2016

Frederik Vogel
Geschäftsführer Technik
seca gmbh & co. kg.
Hammer Steindamm 3-25
22089 Hamburg
Telefon: +49 40.200 000-0
Telefax: +49 40.200 000-50
i: www.seca.com