

# seca 952



<b>D</b>	<b><i>Bedienungsanleitung und Garantieerklärung</i></b>	<b>2</b>
<b>GB</b>	<b><i>Instruction manual and guarantee</i></b>	<b>10</b>
<b>F</b>	<b><i>Mode d'emploi et garantie</i></b>	<b>18</b>
<b>I</b>	<b><i>Manuale di istruzioni e garanzia</i></b>	<b>26</b>
<b>E</b>	<b><i>Manual de instrucciones y garantía</i></b>	<b>34</b>
<b>P</b>	<b><i>Instruções de utilização e declaração de garantia</i></b>	<b>42</b>
<b>PL</b>	<b><i>Instrukcja obsługi i gwarancja</i></b>	<b>50</b>

# 1. Herzlichen Glückwunsch!

---

Mit der elektronischen Stuhlwaage **seca 952** haben Sie ein hochpräzises und gleichzeitig robustes Gerät erworben.

Seit über 150 Jahren stellt seca seine Erfahrung in den Dienst der Gesundheit und setzt als Marktführer in vielen Ländern der Welt mit innovativen Entwicklungen für das Wiegen und Messen immer neue Maßstäbe.

Die elektronische Stuhlwaage **seca 952** kommt entsprechend den nationalen Vorschriften hauptsächlich in Krankenhäusern, Arztpraxen und stationären Pflegeeinrichtungen zum Einsatz.

Die Gewichtsanzeige kann zwischen Kilogramm (kg), Pounds (lb) und Stones (st) umgeschaltet werden. Das Gewicht wird innerhalb weniger Sekunden ermittelt.

Die **seca 952** ist auf Rollen verfahrbar und aufgrund des geringen Stromverbrauches mit einem Batteriesatz über lange Zeit mobil einsetzbar.

Die Stuhlwaagen **seca 952** sind geschaffen für Menschen, die nicht so gut auf den Beinen sind. Um Ihnen beim Wiegen ein sicheres Gefühl zu geben, verfügt die Stuhlwaage über ein solides Rohrgestell und einen fest verschraubten Sitz. Wegen der leichtgängigen Rollen ist die Waage sehr gut verfahrbar. Die Radfeststellbremse in Verbindung mit den schwenkbaren Armlehnen und Fußstützen erleichtert das sichere Hinsetzen.

Die Waage ist sehr stabil gebaut und wird Ihnen lange treue Dienste leisten. Sie ist einfach zu bedienen und die große Anzeige ist leicht lesbar.

## 2. Sicherheit

---

Bevor Sie die neue Waage benutzen, nehmen Sie sich bitte ein wenig Zeit, um die folgenden Sicherheitshinweise zu lesen.

### Warnungen

- Verwenden Sie die Stuhlwaage **seca 952** niemals als Transportmittel. Transportieren Sie keine Personen oder Gegenstände mit der Stuhlwaage **seca 952**. Wenn Sie mit der Stuhlwaage Personen oder Gegenstände transportieren, besteht akute Verletzungsgefahr.
- Stellen Sie die Stuhlwaage **seca 952** niemals auf Untergrund mit Gefälle ab. Die Bremsen der Rollen können sich lösen.
- Sichern Sie die Waage gegen unbeabsichtigtes Wegrollen. Verwenden Sie die Feststellbremse beim Hinsetzen und beim Aufstehen und helfen Sie Personen ohne sicheren Stand.

### Hinweise

- Beachten Sie die Hinweise in der Bedienungsanleitung.
- Bewahren Sie die Bedienungsanleitung und die darin enthaltene Konformitätserklärung sorgfältig auf.
- Lassen Sie regelmäßig Wartungen durchführen (siehe „Wartung“ auf Seite 8).
- Verwenden Sie ausschließlich den angegebenen Batterietyp (siehe „Stromversorgung“ auf Seite 3).

# 3. Bevor es richtig losgeht...

---

## Auspacken

Im Lieferumfang sind enthalten:

- Stuhlwaage komplett montiert
- Batteriehalter mit 6 Batterien  
Typ Mignon AA 1,5 V
- 1 Bedienungsanleitung

## Stromversorgung

Die Stromversorgung der Waage erfolgt ausschließlich über Batterien.

- Öffnen Sie das Batteriefach am Boden des Anzeigegehäuses.
- Schließen Sie das Kabel an die Halterung mit Batterien an.
- Legen Sie die Halterung in das Batteriefach.
- Schließen Sie den Batteriefachdeckel wieder.

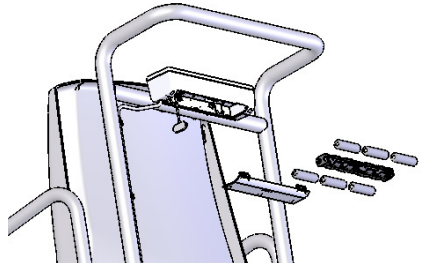

Die LC-Anzeige hat einen geringen Stromverbrauch – mit einem Satz Batterien sind 4000 Wägungen möglich.

Wenn die Batteriespannung nicht mehr ausreicht, erscheint zunächst das Batteriesymbol  in der Anzeige, um darauf hinzuweisen, dass die Batterieladung zur Neige geht.

Wenn die Batteriespannung nicht mehr ausreicht, erscheint **bAtte** in der Anzeige, ein Wiegen ist dann nicht mehr möglich.

# 4. Bedienung

## Bedienelemente und Anzeigen

Bedienelemente des Anzeigeteils



Ein- und Ausschalten der Waage



kurzer Tastendruck → Umschaltung zwischen kg, lbs und sts



kurzer Tastendruck → Ohne Entlastung der Waage eine neue Wägung auslösen  
langer Tastendruck → Anzeige auf Null setzen, Tara aktivieren/deaktivieren

## Weitere Bedienelemente

Die Armlehnen der Stuhlwaage lassen sich einzeln nach hinten schwenken. Dieses ist nützlich, um der zu wiegenden Person das Hinsetzen zu vereinfachen.

- Achten Sie beim Herunterklappen darauf, dass keine Gliedmaßen oder Kleidungsstücke eingeklemmt werden.



- Die hinteren Rollen lassen sich festsetzen, indem Sie die beiden Feststellhebel an den Rollen nach unten drücken. Diese Einrichtung sollten Sie verwenden, wenn der Patient sich auf die Waage setzt bzw. die Waage wieder verlässt.

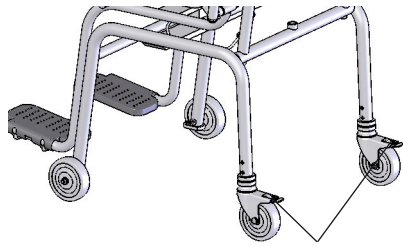

Feststellhebel

- Nachdem die zu wiegende Person sich hingesetzt hat, werden die Fußstützen nach unten geklappt. Nun kann der Patient seine Füße auf die Fußstützen stellen.

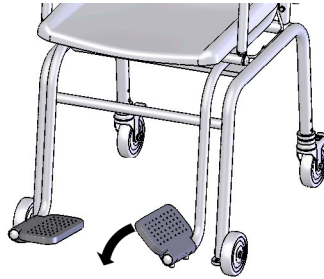

## Richtiges Wiegen

- Drücken Sie bei unbelasteter Waage die Starttaste.

In der Anzeige erscheinen nacheinander **SECA**, **88888** und **00**. Danach ist die Waage automatisch auf Null gesetzt und betriebsbereit.

- Schalten Sie gegebenenfalls die Gewichtsanzeige um (siehe Seite 6).
- Lassen Sie den Patient sich auf die Waage setzen.
- Das Gewicht des Patienten lässt sich nur bestimmen, wenn kein Bodenkontakt mehr besteht. Achten Sie deshalb darauf, dass sich die Füße des Patienten während des Wägevorgangs auf der Fußstütze befinden.
- Lesen Sie das Wiegeergebnis an der digitalen Anzeige ab.
- Bei Belastung der Waage über 200 kg erscheint in der Anzeige **StoP**.



**StoP**



## Auto-Hold-Funktion

Bei Gewichten über 1,5 kg wird automatisch die HOLD-Funktion aktiviert. Dabei blinkt die Anzeige, bis ein stabiles Gewicht gemessen wurde. Anschließend wird die Anzeige bis zur nächsten Wägung eingefroren. Im Display erscheint HOLD.

- Um eine erneute Messung durchzuführen, ohne die Waage vorher zu entlasten, drücken Sie die Taste **hold/tare**.



## Umschaltung der Gewichtsanzeige

Die Gewichtsanzeige kann zwischen Kilogramm (kg), Pounds (lb) und Stones (st) umgeschaltet werden.

- Schalten Sie die Waage mit der Starttaste ein. Die Gewichtsanzeige erfolgt zunächst in der zuletzt gewählten Einstellung.
- Um die Anzeige des Gewichtswertes zwischen Kilogramm, Pounds und Stones umzuschalten, drücken Sie so oft die Taste **kg/lb/st**, bis die gewünschte Einheit in der Anzeige erscheint.
- Es leuchtet die Anzeige **kg**, **lbs** oder **sts**.



## Automatische Abschaltung/Stromsparmmodus

Die unbelastete Waage schaltet sich nach ca. 3 Minuten automatisch ab. Bei aktivierter Tara- oder Hold-Funktion erfolgt die Abschaltung nach ca. 2 Minuten. Ist die Waage mit mindestens 2 kg belastet, erfolgt die Abschaltung erst nach ca. 2 Minuten.

## Gewichtsanzeige eintarieren (TARE)

Die Tara-Funktion ist sehr nützlich, wenn ein Zusatzgewicht (z. B. eine Decke) beim Wiegen nicht berücksichtigt werden soll.

Gehen Sie folgendermaßen vor:

- Drücken Sie bei unbelasteter Waage die Starttaste.
- Legen Sie zunächst das Zusatzgewicht (z. B. eine Decke) auf die Waage, und aktivieren Sie durch einen langen Tastendruck auf **hold/tare** die Tara-Funktion.



Die Anzeige wird wieder auf Null gesetzt. Im Display erscheint **0.0**. Die Anzeige „NET“ erscheint.



- Setzen Sie nun den Patienten mit dem Zusatzgewicht auf die Waage.

Die Waage ermittelt das Gewicht des Patienten ohne die Zusatzlast. Sie können jetzt beliebig viele Wägungen durchführen.

- Durch erneuten langen Tastendruck wird die Tara-Funktion deaktiviert; die Waage befindet sich wieder im normalen Wiegemodus, der Tarawert ist gelöscht.
- Durch Abschalten der Waage wird der Tarawert ebenfalls gelöscht.



## 5. Reinigung

---

Reinigen Sie die Sitzschale und das Gehäuse nach Bedarf mit einem Haushaltsreiniger oder einem handelsüblichen Desinfektionsmittel. Beachten Sie die Hinweise des Herstellers.

Verwenden Sie auf keinen Fall scheuernde oder scharfe Reiniger, Spiritus, Benzin oder Ähnliches für die Reinigung. Solche Mittel können die hochwertigen Oberflächen beschädigen.

## 6. Was tun, wenn...

---

### ... keine Gewichtsanzeige erscheint?

- Ist die Waage eingeschaltet?
- Überprüfen Sie die Batterien.

### ... vor dem Wiegen nicht **0.0** erscheint?

- Schalten Sie die Waage über die Starttaste ab und starten Sie erneut – die Waage darf dabei nicht belastet sein und nur mit den Füßen den Boden berühren.

### ... ein Segment **ständig oder gar nicht leuchtet?**

- Die entsprechende Stelle weist einen Fehler auf. Benachrichtigen Sie den Wartungsdienst.

### ... die Anzeige erscheint?

- Die Batteriespannung lässt nach. Sie sollten die Batterien in den nächsten Tagen austauschen.

### ... die Anzeige **bAtE** erscheint?

- Die Batterien sind leer. Legen Sie neue Batterien ein.

### ... die Anzeige **StOP** erscheint?

- Die Höchstlast wurde überschritten.

### ... die Anzeige blinkt?

- Haben Sie gerade die Hold- / oder Tarafunktion aktiviert, warten Sie bitte, bis die Waage einen gleichbleibenden Gewichtswert erkannt hat. Die Anzeige hört dann auf zu blinken.
- Ist keine Aktivierung einer Funktion vorangegangen, so entlasten Sie die Waage und warten Sie, bis **0.0** angezeigt wird und wiegen Sie dann nochmals.

### ... die Anzeige $E_r$ und eine Zahl erscheinen (z.B. $E_r: i2$ )?

- Schalten Sie die Waage über die Starttaste ab und starten Sie erneut. Danach arbeitet die Waage wieder normal.  
Sollte das nicht der Fall sein, unterbrechen Sie die Spannungsversorgung, indem Sie kurzzeitig die Batterien entfernen. Ist auch diese Maßnahme ohne Ergebnis, benachrichtigen Sie den Wartungsdienst.

## 7. Wartung

---

Ihre seca-Waage verläßt das Werk mit einer Genauigkeit besser  $\pm 0,1 \%$  /  $\pm 100$  g. Damit diese Genauigkeit auch weiterhin erreicht wird, muss das Produkt sorgfältig aufgestellt und regelmäßig gewartet werden. Wir empfehlen je nach Häufigkeit der Benutzung eine Wartung im Abstand von 3 bis 5 Jahren. Bitte beachten Sie, dass hierzu ein qualifizierter Wartungsdienst herangezogen wird. Im Zweifelsfall hilft Ihnen der seca-Kundendienst weiter.

## 8. Technische Daten

---

<b>Höchstlast</b>	200 kg / 440 lbs / 32 sts
<b>Mindestlast</b>	1 kg
<b>Feineinteilung</b>	100 g / 0.2 lbs
<b>Abmessungen</b>	
Höhe:	920 mm
Breite:	565 mm
Tiefe:	810 mm
<b>Zifferngröße</b>	20 mm
<b>Eigengewicht</b>	ca. 24,5 kg
<b>Temperaturbereich</b>	+10 °C bis +40 °C
<b>Stromversorgung</b>	Batterie
<b>Batterien</b>	6 Batterien Typ AA, 1,5 V
<b>Stromaufnahme</b>	ca. 25 mA
<b>EN 60 601-1:</b>	
elektromedizinisches Gerät, Typ B:	
<b>Genauigkeit</b>	besser $\pm 0,1 \%$ / $\pm 100$ g
<b>Funktionen</b>	Einheitenumschaltung, Tara, Auto-Hold



# 9. Entsorgung

---

## Entsorgung des Gerätes



Entsorgen Sie das Gerät nicht über den Hausmüll. Das Gerät muss sachgerecht als Elektronikschrott entsorgt werden. Beachten Sie Ihre jeweiligen nationalen Bestimmungen. Für weitere Auskünfte wenden Sie sich an unseren Service unter:

**[service@seca.com](mailto:service@seca.com)**

## Batterien

Werfen Sie verbrauchte Batterien nicht in den Hausmüll. Entsorgen Sie die Batterien über Sammelstellen in Ihrer Nähe. Wählen Sie beim Neukauf schadstoffarme Batterien ohne Quecksilber (Hg), Cadmium (Cd) und ohne Blei (Pb).

# 10. Gewährleistung

---

Für Mängel, die auf Material- oder Fabrikationsfehler zurückzuführen sind, gilt eine zweijährige Gewährleistungsfrist ab Lieferung. Alle beweglichen Teile, wie z.B. Batterien, Kabel, Netzgeräte, Akkus etc., sind hiervon ausgenommen. Mängel, die unter die Gewährleistung fallen, werden für den Kunden gegen Vorlage der Kaufquittung kostenlos behoben. Weitere Ansprüche können nicht berücksichtigt werden. Kosten für Hin- und Rücktransporte gehen zu Lasten des Kunden, wenn sich das Gerät an einem anderen Ort als dem Sitz des Kunden befindet. Bei Transportschäden können Gewährleistungsansprüche nur

geltend gemacht werden, wenn für Transporte die komplette Originalverpackung verwendet und die Waage darin gemäß dem originalverpackten Zustand gesichert und befestigt wurde. Bewahren Sie daher alle Verpackungsteile auf.

Es besteht keine Gewährleistung, wenn das Gerät durch Personen geöffnet wird, die hierzu nicht ausdrücklich von seca autorisiert worden sind.

Kunden im Ausland bitten wir, sich im Gewährleistungsfall direkt an den Verkäufer des jeweiligen Landes zu wenden.

# 1. Congratulations!

---

By purchasing the **seca 952** electronic chair scale, you have acquired a highly-accurate and sturdy piece of equipment.

seca has been putting its experience at the service of health for over 150 years now, and as market leader in many countries of the world, is always setting new standards with its innovative developments for weighing and measuring.

In accordance with national regulations, the **seca 952** wheelchair scale with standing aid is used primarily in hospitals, doctors' surgeries and in-patient nursing facilities.

The weight display can be switched between kilogrammes (kg), pounds (lb) and stones (st). Weight is determined within a few seconds.

The **seca 952** can be moved on castors, and its low power consumption means that it can be used on a mobile basis with batteries for long periods.

**seca 952** chair scales are made for people who are not especially steady on their feet. To give you a safe feeling while weighing, the chair scale has a solid tubular frame and a firmly bolted seat. The free-running casters make the scale very easy to move. The wheel-locking lever, together with the swiveling armrests and foot supports, makes it easier to sit in safety.

The scale is of a very sturdy construction and will give you long and loyal service. It is easy to operate and the large display is easy to read.

## 2. Safety

---

Before using the new scale, please take a little time to read the following safety instructions.

### Warnings

- Never use the **seca 952** chair scale for transport purposes. Do not use **seca 952** chair scale to transport people or objects. If you transport people or objects using the chair scale, there is an acute risk of injury.
- Never place the **seca 952** chair scale on sloping surfaces. The brakes on the casters could be released.
- Prevent the scale from rolling away accidentally. Use the wheel brake when the patient is sitting down or getting up and assist people who are unsteady on their feet.

### Notes

- Follow the safety instructions in the instruction manual.
- Keep the operating manual and the declaration of conformity contained therein in a safe place.
- Have scale serviced on a regular basis (see "Servicing" on page 16).
- Use only the type of battery stated (see "Power supply" on page 11).

# 3. Before you start...

---

## Unpacking

The scope of supply includes:

- Chair scale comes complete assembled
- Battery holder containing  
6 mignon-type AA 1.5 V batteries
- 1 set of operating instructions

## Power supply

The scale is powered exclusively by batteries.

- Open the battery compartment in the base of the display housing.
- Connect the cable to the holder and batteries.
- Place the holder in the battery compartment.
- Close the lid of the battery compartment again.

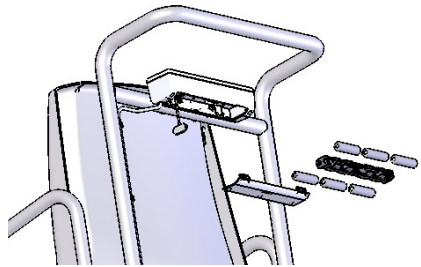

The LC display has a low power consumption – 4000 weighing operations can be performed with one set of batteries.

Once battery voltage is no longer adequate, the battery symbol  first appears in the display to indicate that battery power is dropping.

Once battery power is no longer sufficient, **bAtE** appears in the display and weighing is no longer possible.

# 4. Operation

---

## Controls and displays

Controls on the display



Switch scale on and off



press briefly → switch between kg, lbs and sts



press briefly → start a new weighing operation without removing the load from the scale  
hold down → set display to zero, activate/deactivate tare function

## Other controls

The armrests on the chair scale can be swivelled backwards independently. This is useful because it makes it easier for the person being weighed to sit down.

- Ensure that you do not trap any part of the body or pieces of clothing when folding the rests down.



- The rear casters can be locked if you push down the two locking levers on the casters. This device should be used when the patient is sitting down on the scale or getting up from it.

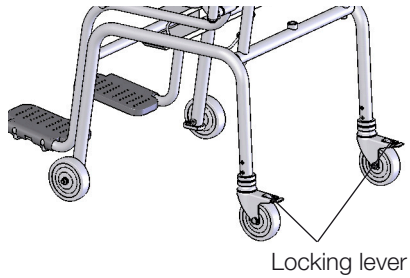

- Once the person who is to be weighed is seated, the foot-rests are tilted downwards. The patient can now place his or her feet on the foot-rests.

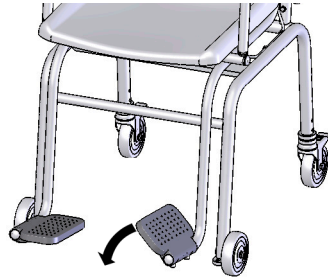

## Correct weighing

- Press the **start** key with no load on the scale.  
**SECA, 88888** and **0.0** appear consecutively in the display. The scale is then automatically set to zero and ready to use.
- If necessary, switch the weight display (see page 14).
- Get the patient to sit on the scale.
- The patient's weight can only be determined once he or she is no longer in contact with the floor. Be sure, therefore, that the patient's feet are on the foot rest throughout the weighing operation.
- Read the weighing result off the digital display.
- If a load greater than 200 kg is placed on the scale, **StoP** appears in the display.
- To switch off the scale, press the **start** key again.



**StoP**



## Auto-hold function

The HOLD function is activated automatically at weights of over 1.5 kg. The display flashes until a stable weight has been measured. The display is then frozen until the next weighing operation. HOLD appears in the display.

- To perform a new measurement without removing the load from the scale first, press the **hold/tare** key.



## Switching the weight display

The weight display can be switched between kilogrammes (kg), pounds (lb) and stones (st).

- Switch on the scale using the **start** key. Weight is initially displayed in the last setting selected.
- To switch the weight display between kilogrammes, pounds and stones, keep pressing the **kg/lb/st** key until the desired unit appears in the display.
- The **kg**, **lbs** or **sts** display lights up.



## Automatic switch-off/economy mode

The scale switches off automatically after approx. 3 minutes if it has no load on it. If the tare or hold functions are activated, the scale switches off after approx. 2 minutes. If the scale has a load of at least 2 kg on it, it does not switch off for approx. 2 minutes.

## Taring weight display (TARE)

The Tare function is very useful if an additional weight (a blanket, for example) is to be ignored for weighing purposes.

Proceed as follows:

- Press the **start** key with no load on the scale.
- First place the additional weight (a blanket, for example) on the scale and activate the Tare function by depressing and holding the **hold/tare** key.



The display is reset to zero. **0.0** appears in the display. The note “NET” appears.

- Now put the patient and the additional weight on the scale.

The scales calculate the patient’s weight without the additional weight. You can now perform as many weighing operations as you like.

- Hold the key down again to deactivate the Tare function; the scale is then back in normal weighing mode and the tare value has been erased.
- The tare value is likewise erased by the scale being switched off.



## 5. Cleaning

---

Clean the seat and the housing as required using a domestic cleaning agent or commercially-available disinfectant. Follow the manufacturer’s instructions.

Under no circumstances use abrasive or acid cleaners, white spirit, benzene or the like for cleaning. Such substances can damage the high-quality surfaces.

## 6. What do I do if...

---

### ... no weight display comes on?

- Is the scale switched on?
- Check the batteries.

### ... **0.0** does not appear before weighing?

- Switch off the scale with the Start key and start the scale again – there must not be any load on the scale – and only its feet should be in contact with the floor.

### ... one segment is illuminated constantly or not at all?

- The relevant segment has a fault. Inform Servicing.

### ... the display shows ?

- Battery voltage is running low. Change the batteries in the next few days.

### ... **bAtE** appears in the display?

- Batteries are empty. Put in new batteries.

### ... **5tOP** appears in the display?

- Maximum load has been exceeded.

### ... the display flashes?

- If you have just activated the Hold or Tare function, please wait until the scale has detected a steady weight value. The display will then stop flashing.

- If there has been no activation of a function beforehand, remove the load from the scale and wait until **0.0** is displayed, then weigh again.

**... the display  $E_r$  and a number appear (e.g.  $E_r: 12$ )?**

- Switch off the scale with the Start key and start the scale again. The scale will then work normally again.  
If this is not the case, disconnect the power supply by briefly removing the batteries. If this measure is equally unsuccessful, inform the Service department.

## 7. Servicing

---

Your seca scale leaves the factory with an accuracy greater than  $\pm 0,1 \text{ \%} / \pm 100 \text{ g}$ . To ensure that this accuracy is maintained, the product must be carefully set up and regularly maintained. Depending on the frequency of use, we recommend servicing every 3 to 5 years. Please ensure that a qualified service agent is used. If in doubt, contact seca Customer Service for further information.

## 8. Technical data

---

<b>Maximum load</b>	200 kg / 440 lbs / 32 sts
<b>Minimum load</b>	1 kg
<b>Graduations</b>	100 g / 0.2 lbs
<b>Dimensions</b>	
height:	920 mm
width:	565 mm
depth:	810 mm
<b>Height of figures</b>	20 mm
<b>Weight</b>	approx. 24.5 kg
<b>Temperature range</b>	+10 °C to +40 °C
<b>Power supply</b>	batteries
<b>Batteries</b>	6 type AA 1.5 V batteries
<b>Power consumption</b>	approx. 25 mA
<b>EN 60 601-1:</b>	
medical electrical equipment type B:	
<b>Accuracy</b>	greater than $\pm 0,1 \text{ \%} / \pm 100 \text{ g}$
<b>Functions</b>	Switch between units, NET, Auto-hold



# 9. Disposal

---

## Disposing of the device



Do not dispose of the device in domestic waste. The device must be disposed of properly as electronic waste. Follow the national regulations which apply in your case. For further information, contact our service department at: [service@seca.com](mailto:service@seca.com)

## Batteries

Do not throw used batteries away in domestic waste. Dispose of batteries at collection points in the vicinity. When buying new batteries, select those low in harmful substances and containing no mercury (Hg), cadmium (Cd) or lead (Pb).

# 10. Warranty

---

A two-year warranty from date of delivery applies to defects attributable to poor materials or workmanship. All moveable parts - batteries, cables, mains units, rechargeable batteries etc. - are excluded. Defects which come under warranty will be made good for the customer at no charge on production of the receipt. No further claims can be entertained. The costs of transport in both directions will be borne by the customer should the equipment be located anywhere other than the customer's premises. In the event of transport damage, claims under warranty can be

honoured only if the complete original packaging was used for any transport and the scale secured and attached in that packaging just as it was when originally packed. All the packaging should therefore be retained.

A claim under warranty will not be honoured if the equipment is opened by persons not expressly authorised by seca to do so.

We would ask our customers abroad to contact their local sales agent in the event of a warranty matter.

# 1. Félicitations !

---

En achetant la chaise pèse-personne électronique **seca 952**, vous êtes devenu le propriétaire d'un appareil de haute précision, mais également robuste.

Depuis plus de 150 ans, seca met son expérience au service de la santé et, en tant que leader du marché dans de nombreux pays du monde, définit sans cesse de nouvelles normes grâce à ses innovations dans les domaines du pesage et de la mesure.

La chaise pèse-personne électronique **seca 952** est conçue principalement pour une utilisation dans les hôpitaux, les cabinets médicaux et les centres de soins conformément aux prescriptions nationales.

Le poids peut être affiché en kilogrammes (kg), en livres (lb) et en stones (st). Le résultat de pesage est fourni en quelques secondes.

Equipé de roulettes, le **seca 952** peut donc être déplacé. Grâce à sa faible consommation en énergie, un jeu de piles permet de nombreuses utilisations.

Les chaises pèse-personne **seca 952** ont été conçues pour des personnes présentant des problèmes d'équilibre. Afin de leur procurer un sentiment de sécurité durant le pesage, la chaise pèse-personne est équipée d'un châssis tubulaire robuste et d'un siège fixé par vissage. Grâce à ses roues libres, le pèse-personne présente une très grande mobilité. Le frein de blocage des roues en liaison avec les accoudoirs amovibles et les supports pour les pieds permet de s'asseoir en toute sécurité.

De conception très stable, le pèse-personne sera votre fidèle partenaire pendant de longues années. Il s'utilise aisément et son grand affichage est très lisible.

## 2. Sécurité

---

Avant d'utiliser pour la première fois le nouveau pèse-personne, prendre le temps de lire attentivement les conseils de sécurité ci-après

### Avertissements

- N'utilisez jamais la chaise pèse-personne **seca 952** comme moyen de transport. Ne transportez pas de personnes ni d'objets à l'aide de la chaise pèse-personne **seca 952**, au risque de provoquer des blessures graves.
- Ne posez jamais la chaise pèse-personne **seca 952** sur une surface inclinée, car les freins des roues peuvent se desserrer.
- Bloquez la chaise pèse-personne pour éviter un déplacement inopiné. Utilisez le frein de roue lorsque la personne à peser s'assied et se relève et assistez celle-ci en cas de problème d'équilibre.

### Remarques

- Suivre les prescriptions du mode d'emploi.
- Conservez soigneusement le présent mode d'emploi, ainsi que la déclaration de conformité jointe.
- Veillez à effectuer régulièrement l'entretien (voir «Entretien» à la page 24).
- Utilisez uniquement le modèle de pile indiqué (voir «Alimentation électrique» à la page 19).

# 3. Avant d'utiliser le pèse-personne...

---

## Déballage

Sont compris dans la fourniture :

- chaise pèse-personne complète montée
- 1 support de piles avec 6 piles type AA 1,5 V
- 1 manuel d'utilisation

## Alimentation électrique

La balance est uniquement alimentée par piles.

- Ouvrez le logement de batterie situé au bas du boîtier d'affichage.
- Connectez le câble à la fixation avec piles.
- Placez le logement dans le compartiment batteries.
- Refermez le couvercle du logement de batterie.

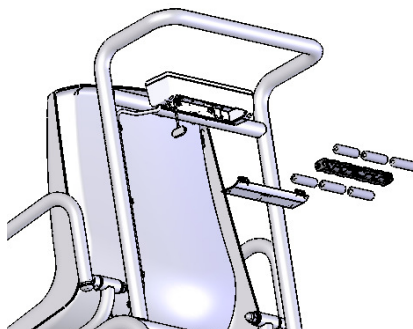

L'affichage LC consomme peu d'électricité – un jeu de piles permet d'effectuer jusqu'à 4000 pesages.

Lorsque la charge des batteries n'est plus suffisante, le symbole de la pile  apparaît dans un premier temps sur l'écran d'affichage afin d'indiquer que la charge de la batterie s'amointrit.

Lorsque la charge des piles n'est plus suffisante, la mention **bAtE** apparaît sur l'écran d'affichage, il n'est alors plus possible de peser.

## 4. Utilisation

---

### Éléments de commande et affichages

Éléments de commande de l'unité d'affichage.



Marche/Arrêt du pèse-personne



brève pression de la touche → Conversion de kg, lbs en sts



brève pression de la touche → Exécution d'un nouveau pesage sans décharger le pèse-personne

longue pression de la touche → Remise à zéro de l'affichage, Activation/ Deactivation de la fonction Tara

### Autres éléments de commande

Les accoudoirs de la chaise pèse-personne peuvent facilement être basculés vers l'arrière. Ce qui est très utile pour faciliter l'assise de la personne à peser.

- Lorsque vous rabattez les accoudoirs, veillez à ne coincer aucun membre ou vêtement.



- Les roues arrière peuvent être bloquées aisément en poussant les deux leviers de blocage vers le bas. Ce dispositif doit être utilisé lorsque le patient s'assied sur ou se lève de la chaise pèse-personne.

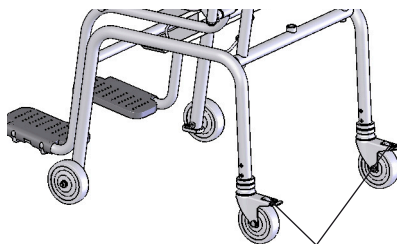

Levier de blocage

- Après que la personne à peser s'est assise, les repose-pieds sont abaissés. Le patient peut alors poser ses pieds sur les repose-pieds.

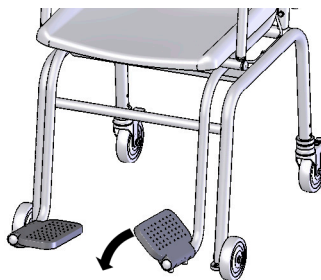

## Pesage correct

- Appuyez sur la touche **start**, le pèse-personne n'étant pas chargé. L'affichage indique successivement **SECA**, **88888** et **00**. Ensuite, le pèse-personne est automatiquement remis à zéro et est prêt à l'emploi.
- Convertissez le cas échéant le poids mesuré dans l'unité de mesure choisie (voir page page 22).
- Faites asseoir le patient sur le pèse-personne.
- Pour une détermination exacte du poids du patient, il est indispensable que ce dernier ne soit plus en contact avec le sol. Il faut donc veiller à ce que les pieds du patient restent sur le repose-pieds pendant la procédure de pesage.
- Vous pouvez à présent lire le poids obtenu sur l'affichage numérique.
- Si la charge du pèse-personne est supérieure à 200 kg, le message **StoP** apparaît dans l'affichage.
- Pour déconnecter la balance, appuyez à nouveau sur la touche **start**.



**StoP**



## Fonction Auto-Hold

Dès que le poids dépasse 1,5 kg, la fonction HOLD est automatiquement activée. L'affichage clignote alors jusqu'à ce qu'un poids stable ait été mesuré. Ensuite, l'affichage reste figé jusqu'au prochain pesage. L'affichage indique HOLD.

- Pour effectuer une nouvelle mesure sans décharger la balance, appuyez sur la touche **hold/tare**.



## Conversion du poids mesuré

Le poids mesuré affiché en kilogrammes (kg) peut être converti en livres (lb) ou en stones (st).

- Mettez la balance sous tension en appuyant sur la touche **start**. Le poids est d'abord affiché dans la dernière unité de mesure choisie.
- Pour convertir le poids mesuré affiché en kilogrammes, en livres ou en stones, appuyez sur la touche **kg/lb/st** jusqu'à l'affichage de l'unité désirée.
- L'affichage **kg**, **lbs** ou **sts** s'allume.



## Déconnexion automatique/Mode économie d'énergie

La balance non chargée s'éteint automatiquement après env. 3 minutes. Lorsque la fonction Tara ou Hold est activée, la balance s'éteint après env. 2 minutes. Si la balance est chargée avec au moins 2 kg, elle ne s'éteint qu'au bout d'env. 2 minutes.

## Tarage de l'affichage du poids (TARE)

La fonction Tara est très utile lorsqu'un poids supplémentaire (par ex. celui d'une couverture) ne doit pas être pris en compte lors du pesage.

Procéder comme suit :

- Appuyez sur la touche **start**, le pèse-personne n'étant pas chargé.
- Placez d'abord le poids supplémentaire (par ex. Le fauteuil roulant) sur la balance et activez la fonction de tarage en appuyant longtemps sur la touche **hold/tare**.



L'affichage est remis à zéro. Le visuel affiche la valeur **0.0** et le message «NET».



- Faites à présent asseoir le patient avec le poids supplémentaire sur la chaise pèse-personne.

La balance indique le poids du patient sans la charge supplémentaire. Vous pouvez à présent effectuer autant de pesages que vous le désirez.

- Pour désactiver la fonction Tara, appuyez une nouvelle fois sur la touche. La balance se trouve à nouveau dans le mode de pesage normal et la tare est effacée.
- La mise hors tension de la balance efface également la tare.



## 5. Nettoyage

---

Nettoyez le siège et le boîtier si nécessaire à l'aide d'un nettoyant ménager ou d'un désinfectant courant. Veuillez respecter les consignes du fabricant.

N'utilisez en aucun cas un nettoyant abrasif ou mordant, de l'alcool, du benzène ou tout autre produit similaire. De tels produits peuvent endommager les surfaces de haute qualité.

## 6. Que faire si...

---

### ... aucun poids n'est affiché ?

- Le pèse-personne est-il sous tension ?
- Vérifiez l'état des piles.

### ... 0.0 n'apparaît pas à l'affichage avant le pesage ?

- Après que le pèse-personne se soit coupé automatiquement, allumez-le à nouveau – la balance ne peut être chargée pendant cette opération – et seuls ses pieds peuvent toucher le sol.

### ... un segment s'allume continuellement ou pas du tout ?

- L'emplacement correspondant indique une erreur. Consultez le service d'entretien.

### ... le symbole apparaît à l'affichage ?

- La tension des piles diminue. Vous devriez remplacer les piles dans les prochains jours.

### ... le message **bAtE** apparaît à l'affichage ?

- Les piles sont usées. Utilisez de nouvelles piles.

### ... le message **5tDP** apparaît à l'affichage ?

- La charge maximale est dépassée.

### ... l'affichage clignote ?

- Si vous avez déjà activé la fonction Hold ou Tara, attendez que le pèse-personne ait pu reconnaître un poids constant. L'affichage arrête alors de clignoter.
- Si aucune fonction n'a été activée, déchargez le pèse-personne, attendez que le visuel affiche **0.0** et recommencez l'opération de pesage.

### ... le message **Er** suivi d'un chiffre apparaît à l'affichage (par ex. **Er: 12**) ?

- Après que le pèse-personne se soit coupé automatiquement, allumez-le à nouveau. Mettre le pèse-personne hors tension, puis le remettre sous tension. Le pèse-personne fonctionnera à nouveau normalement.  
Si ce n'est pas le cas, interrompez l'alimentation électrique en enlevant brièvement les piles. Si cette mesure ne présente aucun résultat, adressez-vous au service d'entretien.

## 7. Entretien

---

A la sortie de l'atelier, le pèse-personne seca présente une précision de  $\pm 0,1 \%$  /  $\pm 100$  g. Afin qu'il conserve cette précision, ce produit doit être correctement utilisé et régulièrement entretenu. Nous vous conseillons de faire effectuer un entretien tous les 3 à 5 ans en fonction de la fréquence d'utilisation. Cet entretien doit être réalisé par un service d'entretien qualifié. En cas de doute, le service après-vente seca peut vous aider.

## 8. Fiche technique

---

<b>Charge maxi</b>	200 kg / 440 lbs / 32 sts
<b>Charge mini</b>	1 kg
<b>Réglage fin</b>	100 g / 0.2 lbs
<b>Dimensions</b>	
Hauteur :	920 mm
Largeur :	565 mm
Profondeur :	810 mm
<b>Dimensions des chiffres</b>	20 mm
<b>Poids</b>	env. 24,5 kg
<b>Plage de température</b>	+10 °C jusqu'à +40 °C
<b>Alimentation</b>	piles
<b>Piles</b>	6 piles type AA, 1,5 V
<b>Consommation d'énergie</b>	env. 25 mA
<b>EN 60 601-1 :</b>	
appareil électronique à usage médical, type B :	
<b>Précision</b>	supérieure à $\pm 0,1 \%$ / $\pm 100$ g
<b>Fonctions</b>	Conversion d'unités, Tare, Auto-Hold



## 9. Elimination

---

### Elimination de l'appareil



N'éliminez pas l'appareil avec les déchets ménagers. L'appareil doit être éliminé comme un déchet électronique. Respectez les directives nationales en vigueur dans votre pays. Pour d'autres renseignements, adressez-vous à notre service après-vente :

**[service@seca.com](mailto:service@seca.com)**

## 10. Garantie

---

Une garantie de deux ans à compter de la date de livraison est accordée pour les défauts de matière et de fabrication. Cette garantie ne s'applique pas aux pièces amovibles, telles que les batteries, les câbles, les adaptateurs secteur, les accumulateurs etc. Les défauts couverts par la garantie sont réparés gratuitement sur présentation de la quittance d'achat par le client. Aucune autre demande de réparation ne peut être prise en compte. Les frais de transport sont à la charge du client si l'appareil n'est pas installé à la même adresse que celle du client. En cas d'endommagements dus au transport, le cas de garantie peut être invoqué uniquement

### Piles

Ne jetez pas les piles usagées dans les déchets ménagers. Éliminez les piles dans un centre de collecte de vos environs. À l'achat de nouvelles piles, préférez des piles non polluantes sans mercure (Hg), cadmium (Cd) et sans plomb (Pb).

si l'emballage d'origine complet a été utilisé pour les transports et si la balance a été immobilisée et fixée conformément à l'emballage initial. Tous les éléments de l'emballage doivent par conséquent être conservés.

Aucun cas de garantie ne peut être invoqué si l'appareil est ouvert par des personnes qui ne sont pas explicitement autorisées par seca.

Nous prions nos clients à l'étranger de bien vouloir contacter directement le revendeur de leur pays respectif pour les cas de garantie.

# 1. Sentiti complimenti!

---

Scegliendo la sedia-bilancia elettronica **seca 952**, avete acquistato un apparecchio di alta precisione e contemporaneamente robusto.

Da oltre 150 anni la seca stabilisce la sua esperienza al servizio della salute e, nella sua qualità di azienda leader sul mercato in numerosi paesi del mondo, stabilisce sempre dei nuovi standard con i suoi sviluppi innovativi per la pesatura e la misurazione.

La sedia-bilancia **seca 952** si impiega in conformità alle norme nazionali soprattutto in ospedali, ambulatori medici e istituzioni di cura con ricovero.

L'indicazione del peso si può commutare tra chilogrammi (kg), libbre (pounds) e stones (st). Il peso viene determinato in pochi secondi.

La **seca 952** si può spostare su rotelle e, per merito del consumo di corrente ridotto si può utilizzare per lungo tempo come apparecchio mobile.

Le sedie pesapersona **seca 952** sono state create per persone, che non si reggono in piedi perfettamente. Per dare a tali persone una sensazione di sicurezza quando si pesano, la sedia pesapersona è dotata di un robusto telaio tubolare e di un sedile avvitato saldamente. Grazie alle rotelle, che si muovono con facilità, la bilancia si può spostare molto bene. Il freno di bloccaggio della ruota insieme ai braccioli orientabili e ai poggiapiedi facilita un sicuro posizionamento sulla sedia.

La bilancia ha una struttura molto stabile e vi servirà fedelmente per lungo tempo. Essa è facile da usare ed il grande display è facilmente leggibile.

## 2. Sicurezza

---

Prima di utilizzare la nuova bilancia, prendetevi per favore un po' di tempo per leggere le seguenti avvertenze per la sicurezza.

### Avvertimenti

- Non utilizzate mai la sedia-bilancia **seca 952** come mezzo di trasporto. Non trasportate persone o cose con la sedia-bilancia **seca 952**. In caso di trasporto di cose o persone con la sedia-bilancia esistono seri pericoli di lesione.
- Non posizionate mai la sedia-bilancia **seca 952** con la base inclinata. I freni delle rotelle potrebbero allentarsi.
- Impedite che la bilancia si sposti accidentalmente sulle sue rotelle. Utilizzate il freno di stazionamento nel sedersi e nell'alzarsi ed aiutate le persone che non si reggono bene in piedi.

### Indicazioni

- Osservate le avvertenze del manuale di istruzione.
- Conservate con cura le istruzioni per l'uso e la dichiarazione di conformità che ne fa parte esse.
- Fate eseguire regolarmente la manutenzione (vedere "Manutenzione" a pagina 32).
- Utilizzate esclusivamente l'alimentatore fornito assieme alla bilancia (vedere "Alimentazione elettrica" a pagina 27).

## 3. Prima di cominciare veramente...

---

### Sistemazione della bilancia

Fanno parte della fornitura:

- Sedia pesapersona completa montata
- Porta batterie con 6 batterie tipo mignon AA 1,5 V
- 1 istruzioni per l'uso

### Alimentazione elettrica

L'alimentazione elettrica della bilancia ha luogo esclusivamente mediante batteria.

- Aprite il vano batterie sul fondo dell'involucro del display.
- Collegate il cavo al portapile con batterie.
- Inserite il portapile nel vano batterie.
- Richiudete il coperchio del vano batterie.

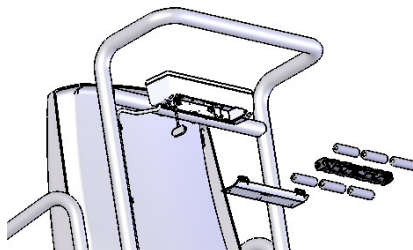

Il display a LCD ha un consumo di corrente molto ridotto: con un set di batterie sono possibili 4000 pesature.

Quando la tensione della batteria non è più sufficiente sul display appare inizialmente il simbolo della batteria , per segnalare che la carica della batteria viene a mancare.

Quando la tensione della batteria non è più sufficiente, nel display appare **bAtt** e non è più possibile pesare.

## 4. Uso

---

### Comandi ed indicatori

Comandi della sezione display.



Accendere e spegnere la bilancia



breve pressione sul tasto → commutazione tra kg, libbre ed sts



breve pressione sul tasto → Eseguire una nuova pesata senza alleggerire la bilancia

pressione prolungata sul tasto → azzerare il display, Tara attivare/disattivare

### Altri comandi

I braccioli della sedia pesapersona si possono ribaltare separatamente all'indietro. Ciò è utile per consentire alla persona da pesare di sedersi con maggiore facilità.

- Quando ribaltate verso il basso, fate attenzione, che gli arti oppure dei capi di vestiario non vi rimangano impigliati.



- Le rotelle posteriori si possono bloccare, premendo verso il basso entrambe le leve di bloccaggio sulle rotelle. Questo dispositivo si dovrebbe utilizzare quando il paziente si siede sulla bilancia o, rispettivamente, quando la lascia.

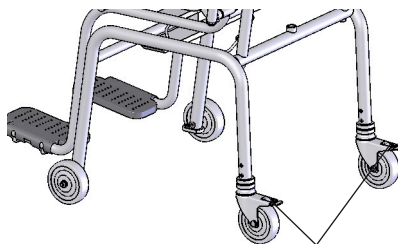

Leva di bloccaggio

- Dopo che il paziente da pesare si è seduto, rovesciarli i poggiatesta verso il basso. Ora il paziente può appoggiare i piedi sui poggiatesta.

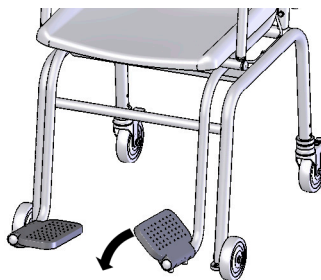

## Pesare in modo corretto

- Prima di salire sulla bilancia premete il tasto **start**.

Nel display appariranno nell'ordine, l'uno dopo l'altro **SECA**, **88888** e **00**. La bilancia è quindi azzerata automaticamente e pronta al funzionamento.

- Commutate eventualmente l'indicazione del peso (vedere pagina 30).
- Fate sedere il paziente sulla bilancia.
- Il peso del paziente si lascia misurare solamente se esso non ha più alcun contatto con il pavimento. Fate dunque attenzione che i piedi del paziente, durante la pesatura, si trovino sulla apposita pedana.
- Leggete il risultato della pesatura dal display digitale.
- Se il carico della bilancia è superiore a 200 kg nel display appare **StoP**.
- Per spegnere la bilancia, premete di nuovo il tasto **start**.



**StoP**



## Funzione Auto-Hold

In caso di pesi superiori a 1,5 kg la funzione HOLD si attiva automaticamente. Il display lampeggia fino a quando viene rilevato un peso stabile. Il display rimane quindi fisso fino alla pesatura successiva. Sul display compare HOLD.

- Per eseguire una nuova misurazione senza scaricare la bilancia, premere il tasto **hold/tare**.



## Commutazione dell'indicazione del peso

La visualizzazione del peso si può commutare tra chilogrammi (kg), libbre (lb) e stones (st).

- Accendete la bilancia con il tasto **start**. L'indicazione del peso ha luogo inizialmente nell'ultima impostazione selezionata.
- Per passare dalla visualizzazione del valore del peso in kg a quella in libbre e viceversa, premete il tasto **kg/lb/st**, fino a quando compare l'unità di misura desiderata.
- Si illuminerà il display **kg**, **lbs** oppure **sts**.



## Spegnimento automatico / modo risparmio corrente

La bilancia non caricata si spegne automaticamente dopo ca 3 minuti. Con funzione Tara o Hold attivata lo spegnimento avviene dopo ca 2 minuti. Se la bilancia è caricata con almeno 2 kg, lo spegnimento avviene dopo ca 2 minuti.

## Tarare l'indicazione del peso con tare (TARE)

La funzione Tara è molto utile, quando nel pesare non si deve tenere conto di un peso supplementare (per esempio una coperta).

Procedete come segue:

- Prima di salire sulla bilancia premete il tasto **start**.
- Mettete prima di tutto il peso supplementare (per esempio una coperta) sulla bilancia e, premendo a lungo il tasto **hold/tare**, attivate la funzione tara.



Il display verrà azzerato di nuovo. Nel display appare **0.0**. Apparirà la segnalazione "NET".



- Fate quindi sedere il paziente con il peso supplementare sulla bilancia. La bilancia indica il peso del paziente senza il peso complementare. Ora potete eseguire un numero qualsiasi di pesate.
- Premendo di nuovo a lungo sul tasto **hold/tare**, la funzione Tara viene disattivata; la bilancia si trova di nuovo nel modo di pesatura normale e il valore della tara viene cancellato.
- Spegnendo la bilancia viene cancellato anche il valore della tara.



## 5. Pulizia

---

Pulite il guscio del sedile e l'involucro, quando se ne presenta la necessità, servendovi di un detersivo per usi domestici oppure di un disinfettante di tipo normalmente in commercio. Attenetevi alle indicazioni del fabbricante.

Per la pulizia non usate in nessun caso detersivi abrasivi oppure forti, spirito, benzina o simili. Tali mezzi potrebbero danneggiare le superfici pregiate.

## 6. Cosa fare se...

---

### ... non appare nessun'indicazione del peso?

- La bilancia è accesa?
- Controllate le batterie.

### ... prima della pesatura non appare **0.0**?

- Premete il tasto Start – quando lo fate, la bilancia deve essere non caricata – e toccare il pavimento solo con i piedi.

### ... un segmento non sempre si illumina oppure non si illumina affatto?

- Il punto corrispondente presenta un errore. Mettetevi in contatto con il servizio manutenzione.

### ... la segnalazione appare?

- La tensione della batteria comincia a calare. Dovreste sostituire le batterie nei prossimi giorni.

### ... la segnalazione **bAtt** appare?

- Le batterie sono scariche. Inserite delle batterie nuove.

### ... la segnalazione **StOP** appare?

- Il carico massimo è stato superato.

### ... Il display lampeggia?

- Se avete appena attivato la funzione Hold oppure Tara, per favore attendete fino a quando la bilancia ha rilevato un peso che rimane costante. Il display cesserà quindi di lampeggiare.
- Se non ha avuto luogo in precedenza nessun'attivazione di una funzione, scaricate la bilancia ed attendete fino a quando viene visualizzato **0.0** e pesate quindi ancora una volta.

### ... appare la segnalazione $E_r$ seguita da un numero (ad es. $E_r: 12$ )?

- Premete il tasto Start. La bilancia funziona quindi normalmente. Se ciò non dovesse accadere, mettetevi in contatto con il Servizio Manutenzione.  
Se ciò non dovesse verificarsi, interrompete l'alimentazione elettrica, rimuovendo per breve tempo le batterie. Se anche questo provvedimento rimane senza risultato, mettetevi in contatto con il servizio manutenzione.

## 7. Manutenzione

---

La vostra bilancia seca lascia la fabbrica con una precisione superiore a  $\pm 0,1 \text{ } \%/ \pm 100 \text{ g}$ . Per raggiungere questa precisione anche successivamente, il prodotto deve essere installato accuratamente e sottoposto a manutenzione regolarmente. A seconda della frequenza dell'uso consigliamo una manutenzione ad intervalli da 3 a 5 anni. Fate attenzione a far intervenire a tale scopo un servizio manutenzione qualificato. In caso di dubbi il Servizio Assistenza Tecnica Clienti della seca vi aiuterà.

## 8. Specifiche tecniche

---

<b>Portata massima</b>	200 kg / 440 lbs / 32 sts
<b>Carico minimo</b>	1 kg
<b>Divisione fine</b>	100 g / 0.2 lbs
<b>Dimensioni</b>	
Larghezza:	920 mm
Altezza:	565 mm
Profondità:	810 mm
<b>Dimensioni delle cifre</b>	20 mm
<b>Peso proprio</b>	circa 24,5 kg
<b>Campo di temperatura</b>	+10 °C fino a +40 °C
<b>Alimentazione</b>	Batteria
<b>Batterie</b>	6 batterie tipo AA, 1,5 V
<b>Corrente assorbita</b>	circa 25 mA
<b>EN 60 601-1:</b>	
apparecchio elettromedicale, tipo B:	
<b>Precisione</b>	superiore a $\pm 0,1 \text{ } \%/ \pm 100 \text{ g}$
<b>Funzioni</b>	commutazione dell'unità di misura, NET, Auto-Hold



## 9. Smaltimento

---

### Smaltimento dell'apparecchio



Non smaltire l'apparecchio con i rifiuti domestici. L'apparecchio deve essere adeguatamente smaltito come rottame elettronico. Rispettare le norme nazionali in materia. Per ulteriori informazioni rivolgersi al nostro Servizio Assistenza all'indirizzo:

**[service@seca.com](mailto:service@seca.com)**

### Batterie

Non gettate le batterie usate nei rifiuti domestici. Smaltitele tramite centri di raccolta nelle vostre vicinanze. Nell'acquisto scegliete delle batterie poco inquinanti senza mercurio (Hg), cadmio (Cd) e senza piombo (Pb).

## 10. Garanzia

---

Per difetti che si possono ricondurre ad errori di materiale o di fabbricazione vale un termine di garanzia di due anni a partire dalla consegna. Tutte le parti mobili come, ad esempio, batterie, cavi, alimentatori, accumulatori, ecc, ne sono escluse. Difetti che sono coperti dalla garanzia, verranno eliminati gratuitamente per il cliente contro presentazione della ricevuta d'acquisto. Non è possibile prendere in considerazione altre pretese. I costi del trasporto di andata e di ritorno sono a carico del cliente, se l'apparecchio si trova in un luogo diverso dal domicilio del cliente. Nel caso di danni dovuti al trasporto i diritti di garanzia

si possono far valere solo, se per il trasporto si è utilizzato l'imballaggio originale completo e la bilancia vi è stata fissata in modo conforme allo stato dell'imballaggio originale. Conservate quindi le parti dell'imballaggio.

Non vi è nessuna garanzia, se l'apparecchio è stato aperto da persone, che non sono state esplicitamente autorizzate a ciò dalla seca.

Preghiamo i clienti all'estero di rivolgersi nei casi previsti dalla garanzia direttamente al venditore del rispettivo Paese.

# 1. ¡Le felicitamos!

---

Con la compra de la báscula- silla electrónica para personas **seca 952** ha adquirido Ud. un aparato robusto y de alta precisión.

Hace más de 150 años que la empresa seca pone sus experiencias en favor de la salud y, como líder en el mercado, fija siempre nuevas pautas con desarrollos innovadores para pesar y medir en muchos países del mundo.

La báscula- silla **seca 952** está concebida, de acuerdo con las normas nacionales, principalmente para un uso en hospitales, consultorios médicos e Instituciones de asistencia médica estacionaria.

La indicación de peso puede conmutarse entre kilogramos (kg., libras (lb) y stones (st). El peso se determina dentro de pocos segundos.

La **seca 952** es desplazable sobre ruedas y gracias a su bajo consumo de energía es de uso móvil durante largo tiempo con un juego de pilas.

Las básculas-silla **seca 952** están diseñadas para aquellas personas que no se encuentran muy firmes sobre las piernas. Para darles una sensación de seguridad durante la pesada, la báscula-silla dispone de un sólido bastidor de tubo y de un asiento atornillado en fijo. La báscula puede desplazarse con toda facilidad gracias a las ruedas de suave marcha. El freno de las ruedas, en combinación con los apoyabrazos abatibles y reposapiés, facilita sentarse con seguridad.

La báscula está construida de manera estable y le prestará buenos servicios. Es fácil de manejar y la indicación es de fácil lectura.

## 2. Seguridad

---

Antes de utilizar la nueva báscula, tómese algo de tiempo para leer los siguientes avisos de seguridad.

### Advertencias

- Nunca utilice la báscula-silla **seca 952** como medio de transporte. En la báscula-silla **seca 952** no deben transportarse personas ni objetos de ninguna clase. Si se utiliza la báscula-silla para transportar personas u objetos existe un grave peligro de que se produzcan daños.
- Nunca deje la báscula-silla **seca 952** sobre una base inclinada. Podrían soltarse los frenos de las ruedas.
- Asegure la báscula contra el desplazamiento accidental. Sírvese del freno de fijación al sentar o levantar las personas y ayude a aquellas que no se encuentran muy firmes.

### Observaciones

- Seguir los avisos en el manual de instrucciones.
- Guardar bien el manual de instrucciones y la declaración de conformidad allí incluida.
- Realice el mantenimiento a intervalos regulares (véase “Mantenimiento” en la pagina 40).
- Usar únicamente el tipo indicado pilas (véase “Abastecimiento de corriente” en la pagina 35).

# 3. Preparativos...

---

## Desempaquetar

El volumen de suministro contiene:

- Báscula-silla completa montada
- Compartimiento para pilas con 6 pilas tipo Mignon, AA 1,5 V
- 1 instrucciones de uso

## Abastecimiento de corriente

El abastecimiento de corriente de la báscula es exclusivamente por pilas.

- Abra el compartimiento de pilas en el fondo de la caja del indicador.
- Conectar el cable al soporte con las pilas.
- Poner el soporte en el compartimento de pilas.
- Cierre de nuevo la tapa del compartimiento de pilas.

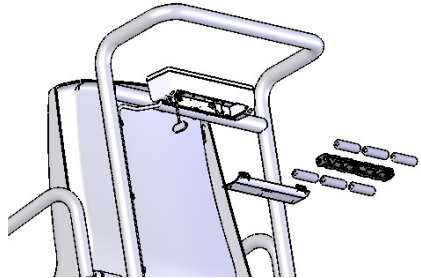

El display LC consume muy poca energía – con un juego de pilas son posibles 4000 pesadas.

Si la tensión de la pila no es suficiente, aparece primero el símbolo de batería  en el visualizador para indicar que la carga de la pila está acabándose.

Si la tensión de las pilas no es suficiente, aparece en el visualizador **bAtE** en el visualizador, siendo imposible pesar entonces.

# 4. Manejo

## Mandos e indicaciones

Elementos de servicio del indicador.



Conexión/desconexión de la báscula



Pulsación breve de tecla → Conmutación entre kg., lbs. y sts.



Pulsación breve de tecla → Sin descargar la báscula, realizar una nueva medición

Pulsación larga de tecla → Reponer la indicación a cero,  
Activar/desactivar la función TARA

## Otros elementos de servicio

Cada uno de los descansabrazos puede abatirse independientemente hacia atrás. Esta característica es muy práctica para facilitar el asiento de la persona a pesar.

- Al abatirlos, preste atención a que no queden prendidos miembros o ropa.



- Las ruedas traseras pueden fijarse comprimiendo hacia abajo las dos palancas de fijación que se encuentran sobre las mismas. Este dispositivo debería aplicarse cuando el paciente se sienta sobre la báscula o se levante nuevamente de la misma.

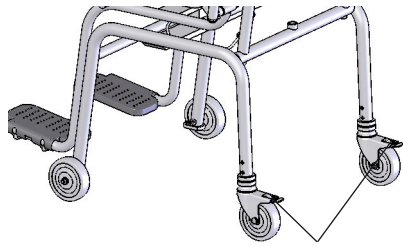

Palanca de fijación

- Una vez sentada la persona a pesar, los reposapiés se abaten. Entonces el paciente puede poner sus pies encima de los reposapiés.

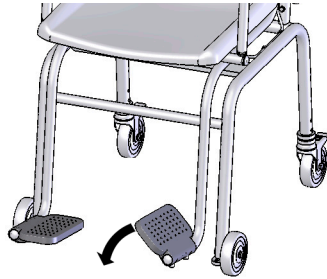

## Para pesar correctamente

- Pulse la tecla **start** sin ningún peso sobre la báscula.  
En el visualizador aparecen sucesivamente **SECA**, **BBBBB** y **00**. Después la báscula se repone automáticamente a cero, quedando lista para el servicio.
- Conmutar la visualización de peso, si fuera necesario (ver página 38).
- Siente al paciente sobre la báscula.
- El peso del paciente sólo puede determinarse cuando éste no tenga contacto con el suelo. Por lo tanto, cuidar de que los pies del paciente se encuentren colocados durante la pesada sobre los apoyapiés.
- Lea el peso en la indicación digital.
- Cuando se sobrecargue la báscula más de 200 kg. en el visualizador aparece **StoP**.
- Para desconectar la báscula, apretar de nuevo la tecla **start**.



**StoP**



## Función Auto-Hold

Con pesos por encima de 1,5 kg se activa automáticamente la función HOLD. Al hacerlo, parpadea el indicador hasta que se mide un peso estable. A continuación el indicador queda fijo hasta el siguiente pesaje. En la pantalla aparece HOLD.

- Para hacer una nueva medición de peso sin descargar antes la balanza, apriete la tecla **hold/tare**.



## Cambio de la indicación de peso

La visualización de peso puede conmutarse entre kilogramos (kg.), libras (lb.) y stones (st).

- Conectar la báscula con la tecla **start**. La indicación de peso aparece en el ajuste último seleccionado.
- Para cambiar el valor del peso entre kilogramos, libras y stones, apriete tanto como haga falta la tecla de **kg/lb/st.** hasta que la unidad deseada aparezca en el indicador.
- Se ilumina la indicación de **kg, lbs** o **sts.**



## Desconexión automática /ahorro de energía

La balanza sin carga se apaga automáticamente tras aprox. 3 minutos. Con la función Tara o Hold activadas, se desactiva tras aprox. 2 minutos. Si la balanza está cargada con al menos 2 kg, la desconexión no se produce hasta tras aprox. 2 minutos.

## Tarar la indicación de peso (TARE)

La función Tara es muy práctica cuando al pesar deba considerarse un peso extra (p. ej., una manta).

Proceder de la manera siguiente:

- Pulse la tecla **start** sin ningún peso sobre la báscula.
- Poner primero el peso extra (p. ej. una manta) en la báscula y activar la función de tara pulsando largo la tecla **hold/tare**.



La indicación se pone de nuevo a cero. En el visualizador aparece 0.0. Aparece la indicación „NET“.

- Siente ahora al paciente con el peso extra en la báscula.

La báscula calcula el peso del paciente sin el peso extra. Ahora puede realizar tantas pesadas como desee.

- Mediante una nueva pulsación larga de la tecla; la báscula se encuentra de nuevo en el modo normal de pesada, el valor de la tara se borra.
- Al desconectar la báscula, se borra también el valor de la tara.



## 5. Limpieza

---

Limpie el casco del asiento y la carcasa siempre que sea necesario con un detergente doméstico o un desinfectante usual. Respetar las instrucciones del fabricante.

No usar en ningún caso detergentes agresivos, alcohol, bencina o similares para limpiar. Tales agentes pueden deteriorar las superficies.

## 6. ¿Qué hacer cuando...

---

### ... no aparece ninguna indicación de peso?

- ¿Está conectada la báscula?
- Controlar las pilas.

### ... antes de pesar no aparece 0.0?

- Desconectar la báscula con la tecla de arranque y encenderla de nuevo – la báscula no debe estar cargada – y ahora tocar el suelo con los pies.

### ... un segmento luce permanentemente o está apagado?

- El punto correspondiente tiene un fallo. Llamar al servicio técnico.

### ... en el visualizador aparece ?

- Se acaba la tensión de pilas. Debe cambiarlas en los próximos días.

### ... el visualizador muestra bAtt ?

- Las pilas están vacías. Colocar nuevas pilas.

### ... el visualizador muestra StOP ?

- La báscula está sobrecargada.

### ... centellea la indicación?

- Acaba de activar la función Hold/Tara, espere a que la báscula reconozca un peso uniforme. La indicación deja de centellear.

- Si no se ha activado antes ninguna función, descargar la báscula y esperar hasta que aparezca **0.0** y realizar el peso nuevamente.

**... aparecen Er y una cifra en el visualizador (p. ej. Er: 12)?**

- Desconectar la báscula con la tecla de arranque y encenderla de nuevo. Después la báscula trabaja normal.  
Si no fuera así, interrumpir el abastecimiento de corriente, sacando un momento las pilas. Si esto tampoco ayuda, notificar al servicio de mantenimiento.

## 7. Mantenimiento

---

La báscula seca sale de fábrica con un precisión mejor de  $\pm 0,1 \%$  /  $\pm 100$  g. Para mantener siempre esta precisión, el producto debe colocarse con sumo cuidado y realizar periódicamente trabajos de mantenimiento. Según la periodicidad de uso, recomendamos un mantenimiento cada 3 a 5 años. Por favor, tenga en cuenta que es necesario un servicio cualificado de mantenimiento. En caso de duda, su servicio posventa seca le ayudará con gusto.

## 8. Datos técnicos

---

<b>Carga máxima</b>	200 kg / 440 lbs / 32 sts
<b>Carga mínima</b>	1 kg
<b>División de precisión</b>	100 g / 0.2 lbs
<b>Medidas:</b>	
Altura:	920 mm
Anchura:	565 mm
Fondo:	810 mm
<b>Tamaño de cifras</b>	20 mm
<b>Tara</b>	aprox. 24,5 kg.
<b>Gama de temperatura</b>	+10 °C hasta +40 °C
<b>Abastecimiento de corriente</b>	pila
<b>Pilas</b>	6 type AA 1.5 V pilas
<b>Consumo</b>	aprox. 25 mA
<b>EN 60 601-1:</b>	
aparato electromédico, tipo B:	<b>⚡</b>
<b>Precisión</b>	mejor de $\pm 0,1 \%$ / $\pm 100$ g
<b>Funciones</b>	conmutación de unidad, NET, Auto-Hold



## 9. Eliminación

---

### Eliminación del aparato



No elimine el aparato a través de la basura doméstica. El aparato debe eliminarse de forma apropiada como residuo electrónico. Observe las correspondientes disposiciones nacionales. Para más información, diríjase a nuestro servicio técnico a través de:

**[service@seca.com](mailto:service@seca.com)**

### Pilas

No tire las pilas al cubo de la basura. Elimine las pilas en los puntos de recogida más cerca de su casa. Compre pilas sin mercurio (Hg), cadmio (Cd) y sin plomo (Pb).

## 10. Garantía

---

Garantizamos 2 años de garantía a partir de la fecha de entrega por los fallos debidos a fallos de material o de fabricación. Se excluyen todas las piezas móviles como p. ej. pilas, cables, equipos de alimentación, acumuladores, etc. Los fallos que recaigan durante el periodo de garantía se subsanarán gratis presentando el recibo de compra. Otros derechos no pueden tenerse en consideración. El transporte de ida y vuelta corre a cargo del cliente, si el aparato se encuentra en otro lugar de la sede del cliente.

Sólo se concederán derechos de garantía en casos de daños de transporte, si en el transporte se usó el embalaje original y la báscula se aseguró y sujetó tal como en su estado original. Por lo tanto, conserve todas las piezas de embalaje.

La garantía caduca si el aparato es abierto por personas que no han sido autorizadas expresamente para ello por seca.

Rogamos a los clientes extranjeros que se dirijan ante un caso de garantía al vendedor del país respectivo.

# 1. Parabéns!

---

Ao adquirir a cadeira-balança electrónica **seca 952** você passa a dispor de um aparelho que se distingue pela sua alta precisão e robustez.

Desde há mais de 150 anos que a seca coloca toda a sua experiência ao serviço da saúde, afirmando-se como líder incontestado em vários países pelas inovações que apresenta no domínio da pesagem e da antropometria.

A cadeira-balança **seca 952** é utilizada principalmente em hospitais, consultórios médicos e centros de saúde estacionários de acordo com os regulamentos normativos nacionais.

O indicador de peso pode alternar entre quilogramas (kg), libras (lbs) e stones (sts). O peso é calculado poucos segundos depois.

A **seca 952** possui rodízios, que lhe conferem mobilidade, e, devido ao baixo consumo, pode ser usada durante muito

tempo com o mesmo conjunto de pilhas.

As cadeiras-balança **seca 952** foram concebidas para pessoas temporária ou permanentemente incapacitadas nos membros inferiores. Estas cadeiras-balança possuem uma estrutura tubular bastante rígida e um assento firmemente aparafusado, que conferem aos pacientes uma sensação de segurança durante a pesagem. Estas cadeiras caracterizam-se pela sua excepcional mobilidade, graças às rodas com que estão equipadas. O paciente pode sentar-se com segurança e maior conforto graças à combinação do travão de imobilização das rodas com os apoios para os braços basculantes e os apoios para os pés.

A balança foi fabricada com uma estrutura muito estável e prestar-lhe-á um serviço confiável por longos anos. É fácil de utilizar e o mostrador grande permite uma leitura fácil.

## 2. Segurança

---

Antes de utilizar a sua nova balança de cama e de diálise, dedique um pouco do seu tempo à leitura das seguintes indicações de segurança:

### Avisos

- Nunca utilize a cadeira-balança **seca 952** como meio de transporte. Não transporte pessoas nem objectos com a cadeira-balança **seca 952**. Caso o faça, incorre seriamente no risco de ferimentos.
- Nunca pare a cadeira-balança **seca 952** num local com declive. Os travões das rodas podem destravar-se.
- Imobilize a cadeira-balança em segurança para que esta não se desloque inadvertidamente. Trave as rodas para o paciente se sentar e se levantar e auxilie as pessoas com equilíbrio mais precário.

### Notas

- Respeite as indicações dadas no manual de instruções.
- Guarde cuidadosamente estas instruções de uso e a respectiva declaração de conformidade.
- Mandar realizar periodicamente trabalhos de manutenção (consulte “Manutenção” na pág. 48).
- Use exclusivamente o tipo de pilhas indicado (consulte “Alimentação de corrente” na pág. 43).

### 3. Antes de começar...

---

#### Desembalar

O volume de entrega é composto de:

- Cadeira-balança completa montada
- Suporte para pilhas com 6 pilhas Mignon do tipo AA 1,5 V
- 1 manual de instruções de utilização

#### Alimentação de corrente

A alimentação de corrente da balança faz-se, exclusivamente, por meio de pilhas.

- Abra o compartimento das pilhas na parte inferior da caixa do mostrador.
- Conecte o cabo ao suporte com as pilhas.
- Coloque o suporte dentro do compartimento das pilhas.
- Volte a fechar a tampa do compartimento das pilhas.

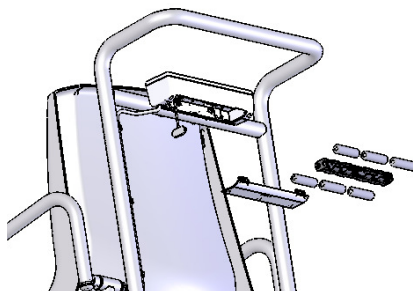

O mostrador de cristais líquidos consome muito pouco - com um único conjunto de pilhas podem efetuar-se 4000 pesagens.

Quando a tensão da bateria começar a ser insuficiente aparece imediatamente o símbolo da bateria  no mostrador, avisando de que a carga da bateria está a chegar ao fim.

Quando a tensão das pilhas já não for suficiente, surge a indicação **bAtE** no mostrador e a pesagem deixa de ser possível a partir desse momento.

## 4. Operação

### Elementos de comando e mostrador

Elementos de comando do módulo do mostrador.



Ligar e desligar a balança



Breve pressionar de tecla

→ mudar entre kg, lbs e sts



Breve pressionar de tecla

→ Efectuar uma nova pesagem sem descarregar a balança

Pressionar de tecla prolongado

→ repor a zeros, activar/desactivar tara

### Outros elementos de comando

Os apoios para os braços da cadeira-balança podem ser basculados individualmente para trás. Isso é muito útil para facilitar a vida à pessoa a pesar, quando esta tiver de se sentar.

- Quando rebater os apoios para baixo, tenha cuidado para não entalar nenhum membro ou peça de vestuário.



- As rodas de trás podem ser imobilizadas, bastando pressionar para baixo os dois manipulós aí existentes. Este mecanismo deverá ser utilizado sempre que seja necessário sentar ou levantar o paciente.

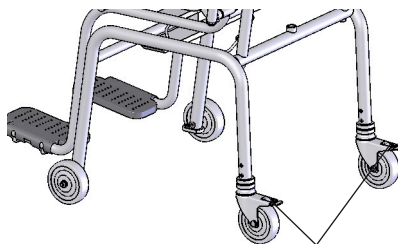

Manipulo de imobilização

- Depois de o paciente, que deverá ser pesado, se sentar, os apoia-pés são virados para baixo. Agora o paciente poderá pôr os pés nos apoia-pés.

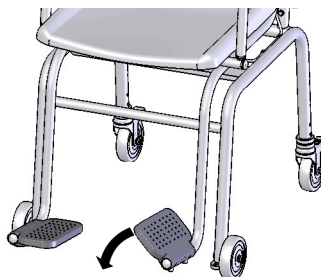

## Pesar corretamente

- Prima o tecla de arranque (**start**) com a balança vazia.  
No mostrador aparece, por esta seqüência, **SECR**, **88888** e **0.0**. A balança fica assim zerada e operacional.
- Mude, eventualmente, a unidade de peso (consulte a pág. 46).
- Ajude o paciente a sentar-se na cadeira.
- O peso do paciente só é determinável quando este deixa de estar em contacto com o chão. Por isso, certifique-se de que durante a pesagem os pés do paciente se encontram sobre os respectivos apoios da cadeira.
- Leia o resultado da pesagem no mostrador digital.
- Se o peso sobre a balança for superior a 200 kg, aparece no mostrador **StoP**.
- Para desligar a balança, volte a carregar na tecla de arranque (**start**).



**StoP**



## Função Auto-Hold

No caso de pesos acima de 1,5 kg, a função HOLD é activada automaticamente. A indicação permanece intermitente até que seja aferido um peso estável. Depois a indicação mantém-se fixa até à pesagem seguinte. No display surge HOLD.

- Para efectuar uma nova pesagem sem aliviar previamente a balança, prima a tecla **hold/tare**.



## Mudar a unidade de peso

A indicação do peso pode ser mudada entre quilogramas (kg), libras (lb) e stones (st).

- Ligue a balança por meio do tecla de arranque (**start**). Seguidamente o peso aparece no mostrador na unidade seleccionada da última vez.
- Para comutar a indicação do peso entre quilogramas, libras e stones, prima a tecla **kg/lb/st** até que apareça a unidade desejada no mostrador.
- Ilumina-se então a indicação **kg**, **lbs** ou **sts**.



## Desligamento automático/modo econômico

A balança vazia desliga-se automaticamente após aprox. 3 minutos. A balança desliga-se após aprox. 2 minutos caso esteja activada a função Tara ou a função Hold. Se estiver carregada com pelo menos 2 kg, a balança só se desliga passados aprox. 2 minutos.

## Tarar a indicação do peso (TARE)

A função de taragem é de extrema utilidade sempre que seja necessário excluir um peso adicional (p. ex. um cobertor) durante a operação de pesagem.

Proceda da seguinte forma:

- Prima o tecla de arranque (**start**) com a balança vazia.
- Comece por colocar o peso adicional (p. ex. um cobertor) sobre a balança e ative a função de taragem, carregando por algum tempo a tecla **hold/tare**.



O indicador fica novamente a zero. No mostrador aparece **0.0**. A indicação "NET" é exibida.



- Ponha o paciente e o peso adicional na cadeira-balança.

A balança mede o peso do paciente sem a carga adicional. Pode, agora, fazer tantas pesagens quantas desejar.

- Para desactivar a função de taragem, mantenha a tecla **hold/tare** premida durante algum tempo; a balança volta ao modo de pesagem normal e o valor da tara apaga-se.
- Ao desligar a balança apaga-se também o valor da tara.



## 5. Limpeza

---

Limpe o assento e a caixa sempre que se justifique usando um detergente doméstico ou um qualquer desinfectante à venda. Observe as instruções do fabricante.

Nunca limpe com produtos abrasivos ou cáusticos, álcool, benzina ou semelhantes. Tais produtos podem danificar a superfície.

## 6. O que fazer quando...

---

### ... não aparece a indicação do peso?

- A balança está ligada?
- Verifique as pilhas.

### ... não aparece **0.0** antes da pesagem?

- Desligue a balança pela tecla de partida ("Start") e volte a ligá-la – a balança não pode ter, nessa altura, nenhum peso em cima – e só pode tocar no chão com os pés.

### ... um segmento não se mantém aceso ou não acende?

- Existe provavelmente uma anomalia no ponto correspondente do sistema. Informe o serviço de assistência técnica.

### ... aparece a indicação ?

- A tensão fornecida pelas pilhas está a diminuir. Substitua-as nos próximos dias.

### ... aparece a indicação **bAtt** ?

- As pilhas estão descarregadas. Substitua-as por pilhas novas.

### ... aparece a indicação **StOP**?

- A carga máxima foi ultrapassada.

### ... o indicador pisca?

- Se já ativou a função Hold ou Tara, por favor aguarde um pouco, até a balança reconhecer um peso estável. O indicador deixa então de piscar.
- Se não tiver ativado previamente qualquer função, retire a carga da balança e espere até aparecer **0.0** e repita depois a pesagem.

### ... aparece a indicação $E_r$ e um número (por exemplo $E_r: 12$ )?

- Desligue a balança pela tecla de partida (“Start”) e volte a ligá-la. A balança volta a trabalhar normalmente.  
Se isso não acontecer, interrompa a alimentação de tensão, retirando as pilhas por instantes. Se, mesmo assim, não resultar, informe o serviço de assistência técnica.

## 7. Manutenção

---

A balança seca vem de fábrica com uma precisão superior a  $\pm 0,1 \text{ \%} / \pm 100 \text{ g}$ . Para que esta precisão se mantenha, é necessário montar bem o produto e efectuar uma manutenção regular. Consoante a frequência de utilização, recomendamos que a balança seja revista em intervalos de 3 a 5 anos, por um serviço de manutenção qualificado. Em caso de dúvidas, peça ajuda ao serviço de assistência pós-venda.

## 8. Dados técnicos

---

<b>Carga máxima</b>	200 kg / 440 lbs / 32 sts
<b>Carga mínima</b>	1 kg
<b>Divisão mínima</b>	100 g / 0.2 lbs
<b>Dimensões</b>	
Altura:	920 mm
Largura:	565 mm
Profundidade:	810 mm
<b>Tamanho dos dígitos:</b>	20 mm
<b>Peso próprio:</b>	aprox. 24,5 kg
<b>Faixa de temperatura</b>	+10°C a +40°C
<b>Alimentação de corrente</b>	pilhas
<b>Pilhas</b>	6 pilhas, do tipo AA, 1,5 Volt
<b>Corrente absorvida</b>	aprox. 25 mA
<b>EN 60 601-1:</b>	
aparelho electromédico, tipo B:	
<b>Precisão</b>	superior a $\pm 0,1 \text{ \%} / \pm 100 \text{ g}$
<b>Funções</b>	conversão de unidades, Tare, Auto-Hold



## 9. Eliminação

---

### Eliminação do aparelho



Não elimine o aparelho juntamente com o lixo doméstico. O aparelho tem de ser eliminado de forma adequada como sucata electrónica. Respeite as respectivas regulamentações nacionais. Para mais informações, entre em contacto com o nosso serviço de assistência técnica através de:

**[service@seca.com](mailto:service@seca.com)**

### Pilhas

Não deite fora as pilhas usadas junto com o lixo doméstico. Use os pontos de recolha colocados à disposição para esse fim. Da próxima vez que comprar pilhas, prefira as mais ecológicas sem mercúrio (Hg), cádmio (Cd) ou chumbo (Pb).

## 10. Garantia

---

A garantia para falhas decorrentes de defeito do material ou de fabrico é de dois anos, a partir da data do fornecimento. Excluem-se todas as partes móveis, como sejam pilhas, cabos, alimentadores, acumuladores, etc.. As falhas abrangidas pela garantia serão corrigidas gratuitamente mediante a apresentação do talão de compra. Não serão tidas em conta outras reclamações. Os custos de transporte de e para as instalações do cliente, caso se aplique, ficará a cargo do cliente. No caso de danos de transporte, a garantia só se aplica se tiver sido utilizada a

embalagem original completa para acondicionar a balança, de forma bem imobilizada e fixa, tal como se encontrava originalmente. Por este motivo, guarde todos os componentes da embalagem.

A garantia cessa se o aparelho tiver sido aberto por pessoas não expressamente autorizadas, pela seca, para o efeito.

Solicitamos aos nossos clientes de fora da Alemanha que, caso tenham direito à garantia, se dirijam directamente ao revendedor do país onde se encontram.

# 1. Gratulujemy!

---

Kupując elektroniczną wagę krzesłkową **seca 952**, nabyli Państwo bardzo precyzyjne, a jednocześnie solidne urządzenie.

Od ponad 150 lat firma seca wykorzystuje swoje doświadczenie na rzecz ochrony zdrowia. Jako lider rynkowy w wielu krajach świata dysponuje licznymi innowacyjnymi rozwiązaniami w zakresie ważenia i mierzenia i nieustannie ustanawia nowe standardy jakościowe.

Elektroniczna waga krzesłkowa **seca 952** jest wykorzystywana zgodnie z krajowymi przepisami przede wszystkim w szpitalach, gabinetach lekarskich i stacjonarnych ośrodkach opieki.

Wyniki ważenia można wyświetlać w kilogramach (kg), funtach (lbs) i kamieniach (sts). Masa ciała zostaje określona w ciągu kilku sekund.

Wagę **seca 952** można przesuwając na rolkach, a ponieważ zużywa niewiele prądu, można ją stosować przez długi czas w połączeniu z jednym zestawem baterii jako urządzenie przenośne.

Wagi krzesłkowe **seca 952** zostały stworzone dla osób mających problemy ze staniem. Aby zapewnić użytkownikowi poczucie bezpieczeństwa, wagę krzesłkową wyposażono w solidny stelaż rurowy, a siedzenie jest przykręcone na stałe. Rolki obracają się z łatwością, dzięki czemu przesuwanie wagi nie sprawia problemu. Blokady kół oraz odchylane podłokietniki i podpórki pod stopy zapewniają bezpieczeństwo podczas siadania.

Waga ma bardzo stabilną i trwałą konstrukcję, dzięki czemu będzie Państwu długo służyć. Jest łatwa w obsłudze, a duży wyświetlacz pozwala bez trudu odczytać wynik.

## 2. Bezpieczeństwo

---

Przed użyciem nowej wagi prosimy poświęcić nieco czasu na lekturę poniższych wskazówek bezpieczeństwa.

### Ostrzeżenia

- Wagi krzesłkowej **seca 952** nie wolno używać jako środka transportu. Za pomocą wagi krzesłkowej **seca 952** nie wolno przewozić osób ani przedmiotów. Przewożenie osób lub przedmiotów na wadze krzesłkowej stwarza poważne ryzyko odniesienia obrażeń.
- Wagi krzesłkowej **seca 952** nie wolno ustawiać na pochyłym podłożu. Może nastąpić zwolnienie hamulców rolek.
- Zabezpieczyć wagę przed przypadkowym zsunięciem. Blokować rolki zawsze, gdy pacjent siada albo wstaje, a osobom czującym się niepewnie w pozycji stojącej pomagać przy wstawaniu.

### Wskazówki

- Należy przestrzegać wskazówek zawartych w instrukcji obsługi.
- Zachować i starannie przechowywać instrukcję obsługi i zawartą w niej deklarację zgodności.
- Regularnie zlecać konserwację (patrz „Konserwacja” na stronie 56).
- Stosować wyłącznie baterie podanego typu (patrz „Zasilanie elektryczne” na stronie 51).

## 3. Przed rozpoczęciem...

---

### Rozpakowanie

Zakres dostawy:

- Waga krzesłkowa zmontowana na gotowo
- uchwyt na baterie z 6 bateriami typu Mignon, AA, 1,5 V
- 1 instrukcja obsługi

### Zasilanie elektryczne

Waga jest zasilana wyłącznie z baterii.

- Otworzyć komorę na baterie na spodzie obudowy wyświetlacza.
- Kabel podłączyć do uchwytu z bateriami.
- Włożyć uchwyt do komory na baterie.
- Ponownie zamknąć pokrywę komory na baterie.

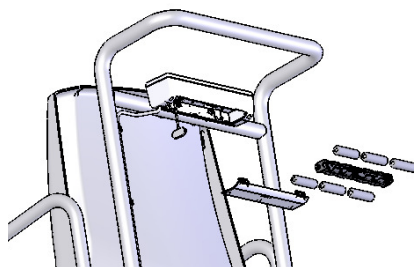

Wyświetlacz LC zużywa niewiele prądu - na jednym zestawie baterii można wykonać 4000 ważen.

Jeśli napięcie podawane przez baterie jest zbyt małe, na wyświetlaczu pojawia się najpierw symbol baterii , który oznacza, że baterie wkrótce się rozładują.

Jeżeli napięcie podawane przez baterie jest zbyt małe, na wyświetlaczu pojawia się wskazanie **bAŁŁ** i nie można kontynuować ważenia.

## 4. Obsługa

### Elementy obsługowe i wskazania

Elementy obsługowe modułu wyświetlacza



włączanie i wyłączanie wagi



krótkie naciśnięcie przycisku → przełączanie między kg, lbs a sts



krótkie naciśnięcie przycisku → przeprowadzenie następnego ważenia bez odciążania wagi  
długie naciśnięcie przycisku → zerowanie wyświetlacza, włączanie/wyłączanie funkcji Tara

### Pozostałe elementy obsługowe

Każdy z podłokietników wagi krzesłkowej można indywidualnie odchyłać do tyłu. Ułatwia to osobie ważonej zajęcie pozycji siedzącej.

- Podczas opuszczania podłokietników uważać, aby nie uchwycić przy tym części ciała lub elementów odzieży.



- Tylne rolki można unieruchomić przez opuszczenie w dół obu dźwigni blokujących znajdujących się przy rolkach. Mechanizm należy stosować, gdy pacjent siada na wagę lub wstaje z wagi.

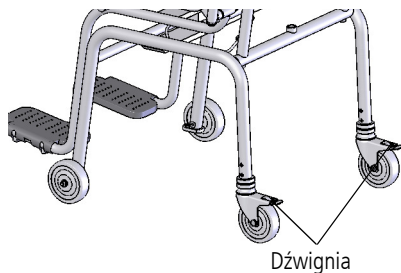

- Gdy ważona osoba już usiadzie, należy opuścić podpórki pod stopy. Teraz pacjent może postawić stopy na podpórkach.

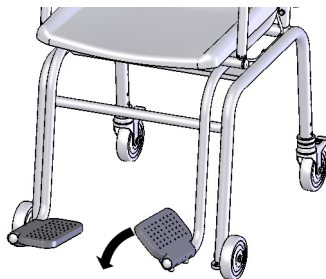

## Prawidłowy sposób ważenia

- Nacisnąć przycisk Start przed obciążeniem wagi.  
Na wyświetlaczu pojawiają się kolejno wskazania **SECA**, **88888** i **00**. Następnie waga ustawia się automatycznie na zero i jest gotowa do pracy.
- W razie potrzeby należy przełączyć jednostkę wyświetlacza wagi (patrz Seite 54).
- Pacjent powinien teraz usiąść na wadze.
- Wagę pacjenta można określić tylko wtedy, gdy nie ma już kontaktu z podłożem. Dlatego należy zwrócić uwagę, żeby stopy pacjenta podczas ważenia znajdowały się na podpórkach.
- Na wyświetlaczu cyfrowym odczytać wynik ważenia.
- W przypadku obciążenia wagi powyżej 200 kg na wyświetlaczu pojawia się komunikat **STOP**.
- Aby wyłączyć wagę, należy ponownie nacisnąć przycisk Start.



**STOP**



## Funkcja Auto-Hold

W przypadku obciążeń powyżej 1,5 kg następuje automatyczne uruchomienie funkcji Hold. Wyświetlacz miga do momentu ustabilizowania się wskazania. Wskazanie pozostaje na wyświetlaczu do następnego ważenia. Na wyświetlaczu pojawia się komunikat HOLD.

- Aby móc wykonać kolejny pomiar bez konieczności wcześniejszego odciążenia wagi, krótko nacisnąć przycisk **HOLD/TARE**.



## Przełączanie jednostek pomiaru

Wyniki ważenia można wyświetlać w kilogramach (kg), funtach (lb) i kamieniach (sts).

- Włączyć wagę za pomocą przycisku Start. Na wyświetlaczu pojawi się ostatnio wybrane ustawienie.
- Aby wyświetlić jednostkę wyniku ważenia w kilogramach, funtach lub kamieniach, należy tak często naciskać przycisk **kg/lb/st**, aż na wyświetlaczu pojawi się odpowiednia jednostka.
- Zapala się wskazanie **kg**, **lbs** lub **sts**.

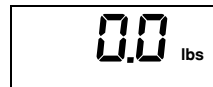
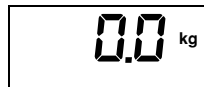

## Automatyczne wyłączenie / tryb energooszczędny

Nieobciążona waga wyłącza się automatycznie po ok. 3 minutach. Jeżeli funkcja Tara albo Hold jest aktywna, waga wyłącza się po ok. 2 minutach. Jeżeli waga jest obciążona ciężarem wynoszącym co najmniej 2 kg, wyłączenie następuje dopiero po ok. 2 minutach.

## Tarowanie wskazania wagi (TARA)

Funkcja Tara jest bardzo przydatna, jeżeli chcemy, aby podczas ważenia nie uwzględniać dodatkowego ciężaru (np. koca).

Sposób postępowania:

- Nacisnąć przycisk Start przed obciążeniem wagi.
- Dodatkowe obciążenie (np. koc) położyć na wadze, a następnie nacisnąć i przez chwilę przytrzymać przycisk **HOLD/TARE**, w celu uruchomienia funkcji Tara.



Wyświetlacz zostaje ponownie wyzerowany. Na wyświetlaczu pojawia się wartość 0.0. Pojawia się komunikat „NET”.

- Pacjenta razem z obciążeniem dodatkowym posadzić na wadze.

Waga określa masę ciała pacjenta bez dodatkowego obciążenia. Ważenie można teraz przeprowadzać dowolną ilość razy.

- Ponowne długie naciśnięcie przycisku powoduje wyłączenie funkcji Tara; waga działa teraz ponownie w normalnym trybie ważenia, wartość tary jest skasowana.
- Wyłączenie wagi również powoduje skasowanie wartości tary.



## 5. Czyszczenie

---

W razie potrzeby siedzisko i korpus czyścić płynami używanymi w gospodarstwie domowym albo jednym z typowych środków dezynfekcyjnych. Należy przestrzegać wskazówek producenta.

Do czyszczenia nie wolno używać środków powodujących zdrapania lub ostrych środków czyszczących, spirytusu, benzyny, itp. Tego rodzaju środki czyszczące mogłyby uszkodzić powierzchnie urządzenia.

## 6. Co robić, jeżeli...

---

... **nie wyświetla się wynik ważenia?**

- Czy waga jest włączona?
- Sprawdzić baterie.

... **przed rozpoczęciem ważenia nie pojawia się 0.0?**

- Naciskając przycisk Start wyłączyć wagę, a następnie ponownie ją uruchomić - waga nie może być w tym czasie obciążona i tylko nóżki wagi mogą mieć kontakt z podłożem.

... **jakiś segment ciągle się świeci lub nie świeci się w ogóle?**

- W danym miejscu występuje usterka. Zwrócić się do serwisu.

... **pojawia się symbol  ?**

- Zmniejsza się napięcie podawane przez baterie. W najbliższych dniach wymienić baterie.

... **pojawia się symbol  ?**

- Baterie są wyczerpane. Włożyć nowe baterie.

... **pojawia się komunikat  ?**

- Przekroczono maksymalne obciążenie.

... **wyświetlacz miga?**

- Jeżeli właśnie uruchomiona została funkcja Hold lub Tara, należy odczekać, aż waga rozpozna, że obciążenie nie zmienia się. Wówczas wyświetlacz przestanie migać.
- Jeżeli wcześniej nie została uruchomiona żadna funkcja, należy odciążyć wagę i odczekać, aż pojawi się wskazanie 0.0 i ponownie przeprowadzić ważenie.

... pojawia się  $E_r$  i wartość liczbowa (np.  $E_r: iZ$ )?

- Za pomocą przycisku Start wyłączyć wagę, a następnie ponownie ją uruchomić. Waga działa teraz normalnie.

W przeciwnym razie należy przerwać zasilanie prądem, wyjmując na chwilę baterie. Jeżeli także ta czynność okaże się bezskuteczna, należy zgłosić się do serwisu.

## 7. Konserwacja

---

Fabrycznie nowa waga seca waży z dokładnością powyżej  $\pm 0,1\% / \pm 100$  g. Aby w przyszłości utrzymać taki sam poziom dokładności, produkt należy starannie ustawić i regularnie przeprowadzać jego konserwację. Co 4 lata należy zlecać konserwację, natomiast ponownej legalizacji urządzenia należy dokonywać w okresach ustalonych przez odpowiednie przepisy prawne. Konserwację i legalizację może wykonywać tylko autoryzowany serwis. Prosimy zwrócić się do swojego partnera serwisowego albo do działu obsługi klienta firmy seca.

## 8. Dane techniczne

---

<b>Maksymalne obciążenie</b>	200 kg / 440 lbs / 32 sts
<b>Minimalne obciążenie</b>	1 kg
<b>Działka elementarna</b>	100 g / 0.2 lbs
<b>Wymiary</b>	
Wysokość:	920 mm
Szerokość:	565 mm
Głębokość:	810 mm
<b>Wysokość cyfr</b>	20 mm
<b>Masa własna</b>	ok. 24,5 kg
<b>Zakres temperatur</b>	+10 °C do +40 °C
<b>Zasilanie elektryczne</b>	Baterie
<b>Baterie</b>	6 baterii typu AA, 1,5 V
<b>Pobór prądu</b>	ok. 25 mA
<b>EN 60 601-1:</b>	
elektryczne urządzenie medyczne, typ B:	
<i>Dokładność</i>	powyżej $\pm 0,1\% / \pm 100$ g
<b>Funkcje</b>	przełączanie jednostek pomiaru, Tara, Auto-Hold



## 9. Utylizacja

---

### Utylizacja urządzenia



Nie wyrzucać urządzenia razem z odpadami domowymi. Urządzenie należy prawidłowo utylizować jako złom elektroniczny. Należy przestrzegać lokalnych regulacji obowiązujących w danym kraju. Wszelkich dalszych informacji udzieli Państwu nasz serwis dostępny pod adresem:

[service@seca.com](mailto:service@seca.com)

## 10. Gwarancja

---

Na braki spowodowane błędami materiałowymi albo produkcyjnymi udzielamy dwuletniej gwarancji (licząc od dnia dostawy). Gwarancja nie obejmuje części ruchomych, takich jak baterie, kable, zasilacze, akumulatory itp. Usterki podlegające gwarancji są usuwane bezpłatnie za okazaniem dowodu zakupu. Nie uwzględnia się innych roszczeń. Jeżeli urządzenie znajduje się w miejscu innym niż siedziba klienta, koszty transportu do naprawy i z naprawy ponosi klient. W przypadku uszkodzeń transportowych roszczenia z tytułu gwarancji można zgłaszać tylko pod warunkiem, że do transportu użyto

### Baterie

Nie wyrzucać zużytych baterii razem z odpadami domowymi. Baterie należy oddawać w odpowiednich punktach zbiórki. Kupując nowe baterie, należy wybierać baterie o zredukowanej ilości substancji niebezpiecznych, niezawierające rtęci (Hg), kadmu (Cd) i ołowiu (Pb).

kompletnego, oryginalnego opakowania, a produkt zabezpieczono i zamocowano w opakowaniu zgodnie ze stanem oryginalnym. Dlatego należy przechowywać wszystkie elementy opakowania.

Jeżeli urządzenie zostałoby otwarte przez osobę, która nie posiada wyraźnej autoryzacji producenta, wszelkie prawa z tytułu gwarancji wygasają.

Klientów zagranicznych prosimy, aby w przypadku usterek objętych gwarancją zwracali się bezpośrednio do sprzedawcy w danym kraju.





Konformitätserklärung  
declaration of conformity  
Certificat de conformité  
Dichiarazione di conformità  
Declarati6n de conformidad  
Overensstemmelsesattest  
F6rs6kran om 6verensst6mmelse  
Konformitetserkl6ring  
vaatimuksenmukaisuusvakuutus  
Verklaring van overeenkomst  
Declaraç6o de conformidade  
Δήλωση Συμβατότητας  
Prohlášení o shodě  
Vastavusdeklaratsioon  
Megfelel6ségi nyilatkozat  
Atitikties patvirtinimas  
Atbilstības apliecinājums  
Deklaracja zgodności  
Izjava o skladnosti  
Vyhlásenie o zhode  
Onay belgesi

Die nichtselbsttätige Personenwaage  
The non-automatic personal scales  
Le pèse-personnes non automatique  
La bilancia pesapersona non automatica  
La báscula no automática pesapersona  
Den ikke-automatiske personvægt  
Den icke automatisk personvåg  
Den ikke-automatiske personvekten  
Ei-automaattinen henkilövaaka  
De niet-automatische personenweegschaal  
A balança não automática para pessoas  
Η μη αυτόματη ζυγαριά ατόμων  
Osobní váhy s neautomatickou činností  
Tervishoiuteenuse osutamisel kasutatavad mitteautomaatkaalud  
A nem automatikus működésű személyi mérleg  
Neautomatinės buitinės svarstyklės  
Manuālie (neautomātiskie) personālsvari  
Nieautomatyczna waga osobowa  
Neavtomatska osebna tehtnica  
Nesamostatná osobná váha  
Otomatik olmayan yetişkin tartısı

**seca 952**

- D** ... erfüllt im Wesentlichen die Richtlinie 2004/108/EG über die elektromagnetische Verträglichkeit.
- !** Sollte es trotzdem bei der Benutzung der Waage in der Nähe von starken elektromagnetischen Strahlern wie zum Beispiel Mikrowellengeräten, mobilen Telefonen, Hand-sprechfunkgeräten usw. zu vorübergehenden Störungen bzw. Fehlwägungen kommen, entfernen Sie bitte die Waage von der Störquelle oder schalten Sie die Störquelle aus und wiederholen Sie die Wägung.
- GB** ...largely fulfils the electromagnetic compatibility guideline 2004/108/EEC.
- !** If temporary interference and/or inaccurate weighing should nevertheless occur when the scale is used in the vicinity of intensive electromagnetic radiation sources such as microwave appliances, mobile telephones, walkie-talkies and the like, please move the scale away from the interference source or switch off the interference source and repeat the weighing operation.
- F** ...répond pour l'essentiel à la directive 2004/108/CE relative à la compatibilité électromagnétique.
- !** Si toutefois, lors de l'utilisation du pèse-personne à proximité de sources de rayonnement électromagnétique telles que des fours micro-ondes, des téléphones mobiles, des walkies-talkies, etc., des perturbations provisoires ou des erreurs de pesage apparaissaient, veuillez éloigner le pèse-personne de la source de perturbations ou déconnectez celle-ci et répétez l'opération de pesage.
- I** ...è sostanzialmente conforme alla direttiva 2004/108/CEE sulla compatibilità elettromagnetica.
- !** Se, ciò nonostante, quando si utilizza la bilancia nelle vicinanze di forti emettitori di radiazioni elettromagnetiche, come, ad esempio, apparecchi a microonde, telefoni cellulari, radiotelefoni ecc., si dovessero verificare dei disturbi passeggeri o, rispettivamente, errori nella pesatura, allontanate per favore la bilancia dalla sorgente dei disturbi oppure spegnete quest'ultima e ripetete la pesatura.
- E** ...cumple en esencia la Directiva 2004/108/CEE sobre tolerancia electromagnética.
- !** Si a pesar de ello, se produjeran anomalías o malas pesadas temporales al usar la báscula en la proximidad de fuentes emisoras electromagnéticas tales como p. ej. microondas, teléfonos móviles, radiotelefonos, etc., aleje la báscula de la fuente causante de las perturbaciones o desconecte esta fuente y repita la pesada.
- DK** ... opfylder i alt væsentligt direktiv 2004/108/EØF om elektromagnetisk kompatibilitet.
- !** Skulle der alligevel ved brugen af vægten i nærheden af stærke elektromagnetiske stråler, for eksempel mikrobølgeapparater, mobile telefoner, walkie-talkier osv., forekomme forbigående forstyrrelser eller fejlvejninger, skal De fjerne vægten fra støj-kilden eller slukke for støj-kilden og gentage vejningen.
- S** ...uppfyller i huvudsak direktivet 2004/108/EEG om elektromagnetisk kompatibilitet.
- !** Om vågen används i närheten av starka elektromagnetiska störningskällor som t.ex. mikrougnar, mobiltelefoner, radiosändare osv. och det uppstår övergående störningar eller felaktiga mätningar skall antingen vågen avlägsnas från störningskällan eller störningskällan stängas av och därefter skall vägningen upprepas igen.
- N** ... samsvarer i vesentlig grad med EU-direktiv 2004/108/EØF om elektromagnetisk kompatibilitet.
- !** Hvis det allikevel skulle forekomme forbigående forstyrrelser eller feilveininger ved bruk av vekten i nærheten av sterke elektromagnetiske stråler, som f.eks. mikrobølgeovner, mobiltelefoner, bærbare radiokommunikasjonsapparater etc., skal vekten tas bort fra forstyrrelseskilden eller forstyrrelseskilden slås av og veilingen gjentas.
- FIN** ... vastaa pääosiltaan sähkömagneettista yhteensopivuutta koskevaa direktiiviä 2004/108/ETY.
- !** Jos tästä huolimatta käytettäessä vaakaa voimakkaiden sähkömagneettisten kenttien kuten esimerkiksi mikroaaltolaitteiden, matkapuhelinten, radiopuhelimien jne. läheisyydessä esiintyy ohimeneviä häiriöitä tai virhepunnituksia, poista vaaka häiriölähteen läheltä tai kytke häiriölähde pois päältä ja toista punnitus.
- NL** ...voldoet in essentie aan de richtlijn 2004/108/EWG voor elektromagnetische compatibiliteit.
- !** Wanneer niettemin bij de toepassing van het apparaat in de nabijheid van sterke elektromagnetische stralen zoals bijv. magnetrons, mobiele telefoons, walkietalkies enz. tijdelijke storingen c.q. foutieve wegingen ontstaan, dient u de weegschaal van de storingsbron te verwijderen of de storingsbron uit te schakelen en de weging te herhalen.
- P** ... cumpre, no essencial, a directiva 2004/108/CE sobre compatibilidade electromagnética.
- !** Não obstante, se temporariamente forem detectadas interferências ou pesagens erradas quando a balança for utilizada na proximidade de fontes de forte radiação electromagnética, como sejam aparelhos de microondas, telefones móveis ou aparelhos radiotelefónicos portáteis, afaste a balança da fonte de interferência ou desligue o aparelho causador da interferência e repita a pesagem.

**GR**

... ανταποκρίνεται βασικά στην Οδηγία 2004/108/ΕΟΚ περί ηλεκτρομαγνητικής συμβατότητας.

⚠ Σε περίπτωση που παρόλα αυτά προκληθούν προσωρινές δυσλειτουργίες ή εσφαλμένες μετρήσεις κατά τη χρήση της ζυγαριάς πλησίον ισχυρών ηλεκτρομαγνητικών ακτινοβολιών όπως για παράδειγμα συσκευών μικροκυμάτων, κινητών τηλεφώνων ή ραδιοσυρμάτων κ.λπ., απομακρύνετε τη ζυγαριά από την πηγή που προκαλεί παράσιτα ή απενεργοποιήστε την πηγή παρασίτων και επαναλάβετε το ζύγισμα.

**CZ**

...v podstatě splňuje směrnici 2004/108/EHS o elektromagnetické kompatibilitě.

⚠ Pokud by přesto docházelo při používání vah v blízkosti silného elektromagnetického záření, např. mikrovlnných přístrojů, mobilních telefonů, vysílaček atd., k přechodným poruchám, popř. chybnému vážení, přemístěte váhu od zdroje rušení nebo zdroj rušení vypněte a vážení zopakujte.

**EST**

...vastab põhiosas elektromagnetilise ühilduvuse kohta kehtiva direktiivi 2004/108/EMÜ nõuetele.

⚠ Kui vaatamata sellele tekitab kaalude kasutamisel tugeva elektromagnetkiirguse, näiteks mikrolaineseadmete, mobiiltelefonide, raadio-käsitelefonide jne lähedal lühiajalised häired või valed kaalumistulemused, paigutage kaalud häireallikast kaugemale või lülitage häireallikas välja ning korrake kaalumist.

**HU**

...megfelel a 2004/108/EGK elektromágneses összeférhetőségrol szóló irányelv alapelvó követelményeinek.

⚠ Amennyiben a mérleg használata közben, erős elektromágneses sugárzás, pl. mikrohullámú készülékek, mobiltelefonok, walkie-talkie stb. közelében átmeneti zavar vagy hibás mérés fordul elő, távolítsa el a mérleget a zavarforrástól, vagy kapcsolja ki a zavarforrást, majd ismétlje meg a mérést.

**LT**

...atitinka direktyvos 2004/108/EEB dėl prietaisų elektromagnetinio suderinamumo reikalavimus.

⚠ Jeigu naudojant svarstyklės šalia stiprių elektromagnetinių spindulių, sklaidžiamų, pavydžiui, mikrobangų krosnelių, mobiliųjų telefonų, nešiojamų radijų ir pan., vienas įrenginys trikdo kito įrenginio veikimą, patraukite svarstyklės toliau nuo tokio prietaiso arba išjunkite elektros maitinimą ir pasverkite iš naujo.

**LV**

... pamatā atbilst direktīvai 2004/108/EWG par elektromagnētisko savietojamību.

⚠ Tā kā svaru izmantošanas laikā spēcīga elektromagnētiskā starojuma tuvumā, piemēram, pie mikroviļņu iekārtām, mobilajiem telefoniem, rokas skaļruņiem u. tml., iespējami pārejoši traucējumi vai kļūdaini svaru rādījumi, lūdzu, attāliniet svarus no traucējuma avota vai izslēdziet traucējuma avotu un atkārtojiet svaru mērījumus.

**PL**

...spełnia w istotnych punktach wymogi dyrektywy 2004/108/EWG na temat zgodności elektromagnetycznej.

⚠ Jeśli mimo to dojdzie do nieprawidłowego pomiaru wzgl. przejściowych zakłóceń podczas korzystania z wagi w obrębie działania silnych pól elektromagnetycznych, jak np. w pobliżu kuchenek mikrofalowych, telefonów komórkowych, krótkofalówek itp., to należy usunąć wagę z zasięgu działania tego pola bądź wyłączyć źródło zakłóceń i powtórzyć ważenie.

**SLO**

...je v skladu s predpisi 2004/108/EGS glede elektromagnetske skladnosti.

⚠ Če se pri uporabi tehtnice v bližini močnih virov elektromagnetskih polj, kot so na primer mikrovalovne pečice, mobilni telefoni, ročne radijske naprave in podobno, pojavijo motnje ali napačne meritve, odstranite tehtnico z mesta, kjer se motnje pojavljajo, ali izključite vir motenj in ponovno opravite meritve.

**SK**

...v podstate spĺňa požiadavky podľa smernice 2004/108/EWG o elektromagnetickej znášanlivosti.

⚠ Ak by aj napriek tomu dochádzalo pri používaní váhy v blízkosti silných zdrojov elektromagnetického vyžarovania, ako sú napríklad mikrovlnné rúry, mobilné telefóny, ručné rádiotelefony, atď. k prechodným poruchám, resp. nesprávnym váženiam, váhu presuňte do väčšej vzdialenosti od zdroja rušenia a váženie zopakujte.

**TR**

...elektromanyetik dayanilirlık bakımından 2004/108/EWG yönergesine büyük oranda uyumaktadır.

⚠ Buna rağmen tartının örn. mikrodalga fırın, mobil telefon, telsiz telefon vs gibi elektromanyetik ısıma yapan cihazların yakınında kullanılması durumunda geçici parazitlenmeler veya hatalı tartımlar meydana gelirse, baskülü parazit kaynağından uzaklaştırın veya parazit kaynağını kapatın ve tartımı tekrarlayın.

Sönke Vogel  
Geschäftsführer Finanzen & Technik  
seca gmbh & co. kg.  
Hammer Steindamm 9-25  
22089 Hamburg  
Telefon: +49 40.200 000-0  
Telefax: +49 40.200 000-50  
i: www.seca.com

Hamburg: Oktober 2009