

LUMISCOPE®

For The Quality Of Life®

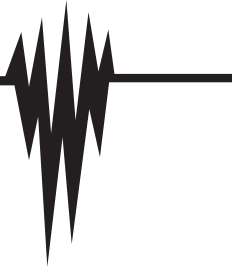

Portable Ultrasonic Nebulizer Model 6700 User Manual

⚠ Federal Law (USA) restricts this device to sale by or on the order of a physician. This device should not be used unless the operator has been instructed by a qualified healthcare professional.

Contents

English	Page 3
Español	Page 21

CONTENTS

6700 PARTS.....	4
OPERATION & INDICATION	4
INTRODUCTION.....	5
IMPORTANT: BEFORE USE, READ THE INSTRUCTIONS CAREFULLY. USE THIS DEVICE ONLY AS INDICATED.	5
IMPORTANT SAFETY PRECAUTIONS	5
SETUP.....	8
METHOD OF POWERING	10
OPERATION	12
MAINTENANCE	13
STORAGE.....	16
SAFETY PROTECTIONS	16
6700 TECHNICAL SPECIFICATIONS.....	17
ACCESSORIES INCLUDED	17
LIMITED WARRANTY	18

6700 PARTS

- 1) Air Filter Holder
- 2) Air Filter
- 3) Top Cover
- 4) Nebulization Chamber
- 5) Air Flow Chamber
- 6) Medication Cup
- 7) Main Device
- 8) Mouthpiece
- 9) Pediatric Mask
- 10) Adult Mask
- 11) AC/DC Adapter (not shown)
- 12) Carrying Bag
- 13) Optional: Rechargeable Battery
- 14) Optional: Car Adapter (Cigarette Lighter) (not shown)

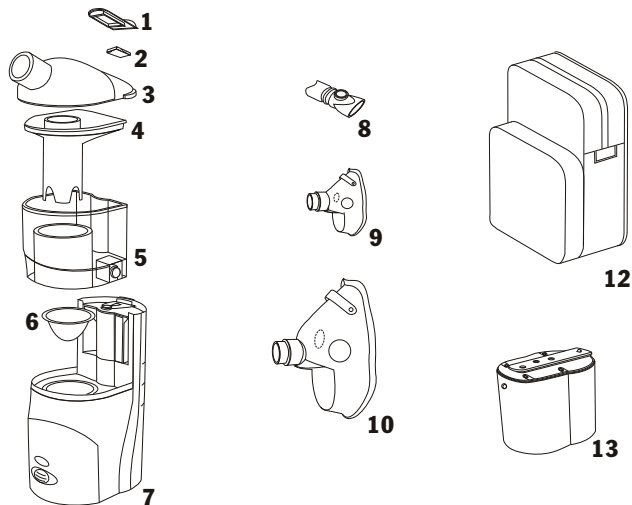

OPERATION & INDICATION

- 1) Power Indicator Light
- 2) On/Off Button
- 3) Air-Flow Chamber Locking Knob
- 4) Flow Rate Controller
- 5) AC/DC Power Socket

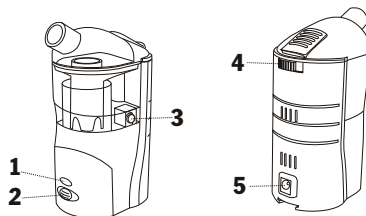

INTRODUCTION

Thank you for choosing the Lumiscope 6700 portable ultrasonic nebulizer for aerosol therapy. The 6700 is designed and manufactured according to the most advanced technology. It is also characterized by a high operation speed (up to .7ml/minute) and is extremely quiet (noise level below 40dB). The 6700 ultrasonic nebulizer is equipped with a two-valve system which ensures maximum efficiency of inhalation, reducing any medication waste to the minimum.





Intended use

The 6700 is designed to be used by an adult or pediatric patient, under a physician's prescription, to produce medicated aerosols for inhalation therapy. Indications for therapy include asthma, chronic bronchitis, infection of the upper respiratory tract, chronic obstructive pulmonary disease, and other respiratory disorders in accordance with a physician's prescription. Do not use this product for any other purpose than the preceding.

IMPORTANT: BEFORE USE, READ THE INSTRUCTIONS CAREFULLY. USE THIS DEVICE ONLY AS INDICATED.

IMPORTANT SAFETY PRECAUTIONS

When using electrical products, especially when children are present, always follow basic safety precautions, including the following:

-  **DANGER:** Indicates a potential hazard situation or unsafe practice that, if not avoided, will result in death or serious personal injury.
-  **WARNING:** Indicates a potential hazard situation or unsafe practice that, if not avoided, could result in death or serious personal injury.
-  **CAUTION:** Indicates a potential hazard or unsafe practice that, if not avoided, could result in minor or moderate personal injury.
-  **NOTICE:** Indicates a potential hazard or unsafe practice that, if not avoided, could result in product or property damage.

Info: Provides application recommendations or other useful information to ensure that you get the most from your product.

⚠ DANGER: To reduce the risk of electrocution:

- 1. Always unplug this product immediately after use.**
- 2. Do not use this product while bathing, showering, washing dishes, or close to water sources of any kind.**
- 3. Do not place or store device where it can fall or be pulled into a tub or sink.**
- 4. Do not place device in or drop into water or other liquid.**
- 5. Do not reach for a device that has fallen into water. Unplug it immediately.**

⚠ WARNING: To reduce the risk of burns, electrocution, fire or personal injury:

- 1. Never leave this device unattended when plugged in.**
- 2. This product contains small parts that may present a choking hazard to small children. Always use close supervision when this device is used by or near children or those who require close supervision.**
- 3. Children under the age of 3, or any patient who is unable to use a mouthpiece properly under supervision, should use a mask.**
- 4. Use this device only as intended and described in this manual. Do not use attachments or accessories not recommended by GF Health Products, Inc.**
- 5. Never operate this product if:**
 - a. it has a damaged cord or plug,**
 - b. it is not working properly,**
 - c. it has been dropped or damaged, or**
 - d. it has been dropped into water.**

Return the product to your GF authorized distributor for examination and repair.

- 6. Keep the cord away from heated surfaces.**

7. **Never block the air openings of this product or place it on a soft surface, such as a bed or couch, where the air openings may be blocked. Keep the air openings free of lint, hair and the like.**
8. **Never drop or insert any object into any openings or hose.**
9. **Never use this device while drowsy or sleeping.**
10. **Do not use this device outdoors or operate where aerosol (spray) products are being used.**
11. **Do not use this device in the presence of flammable anesthesia or where oxygen or nitrous oxide is being administered. This device has no AP or APG protection.**
12. **Connect this device to a properly grounded outlet only.**
13. **Unplug the device before filling or cleaning the nebulizer.**
14. **This device is oil-free. Do not lubricate.**
15. **Do not remove the nebulizer while the device is operating.**
16. **Do not leave medication in the nebulizer when it is not in use.**
17. **Use the nebulizer intermittently; the maximum operating period is 45 minutes. The nebulizer must stand unused for 45 minutes between uses.**
18. **The mouthpiece and mask are for use by one person only; in order to avoid infection, do not share them.**
19. **Notice for California Customers- California Proposition 65 WARNING: This product contains a chemical known to the State of California to cause cancer and reproductive or developmental harm.**

WARNINGS FOR MEDICATION USE

Always follow the prescribing physician's instructions regarding the type of medication to be used, the dosage, the frequency, and duration of the inhalations. The 6700 has been designed for use with aqueous solutions of medication; medication that is too dense or oily will not be nebulized correctly. If a medication has not been nebulized correctly, dilute it with an equal quantity of physiological solution for inhalations (add 2 ml of physiological solution to 2 ml of oily medication).

SETUP

⚠ WARNING: Before using the device, ensure that it has been cleaned as described in **MAINTENANCE/Cleaning the Nebulizer After Each Use.**

1. Remove the top cover and nebulization chamber from the device.

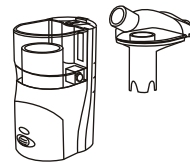

2. Simultaneously press the button on each side of the air-flow chamber to remove the air-flow chamber and medication cup from the device.

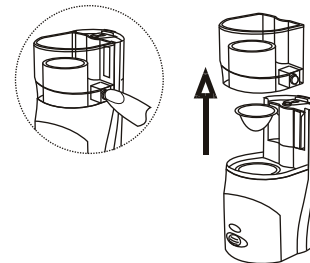

3. Fill the reservoir of the device with distilled water until it reaches exactly the level marked in red (approximately 4 ml). This amount of water serves as a liquid conductor, to conduct the ultrasound waves to the medication, and will never be nebulized.

▲ NOTICE: The nebulizer will not operate if the chamber is not filled with water.

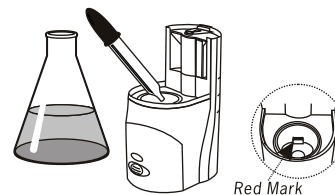

- Carefully insert the medication cup as shown, taking care not to damage it.
- Pour the physician-prescribed medication into the medication cup. If the dose to be inhaled is larger than the maximum capacity of the medication cup, divide it into several separate inhalations.
- Re-install the air-flow chamber, nebulization chamber, and top cover on the device. Apply sufficient pressure when re-installing to ensure that they are securely closed.
- Insert the mouthpiece or one of the two provided masks into the front of the device as shown.

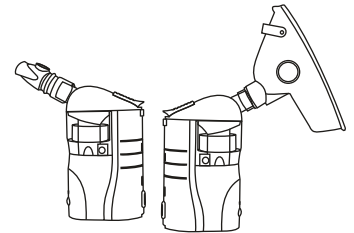
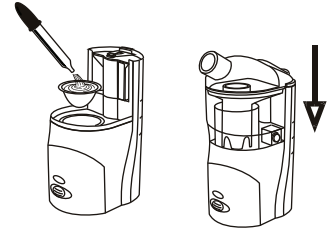

METHOD OF POWERING

After the preparation, connect the device to electrical power. The 6700 can be powered in various ways:

With the AC/DC Adapter

This is designed for use in the home or wherever normal-voltage power supply is available (different connections are available for different voltages).

1. Ensure that device power is OFF. Ensure that the voltage at the socket is the same as that of the transformer, as indicated on the transformer specification plate. Plug the power cord into a properly grounded electrical wall outlet.
2. Insert the transformer plug into the device's power socket.

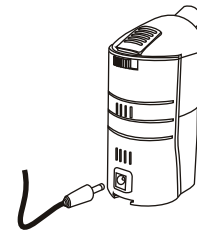

With the Optional Car Adapter (Cigarette Lighter)

This method allows the patient to take the inhalations when traveling by car.

1. Ensure that the cigarette lighter socket in the car is designed for power of at least 15 watts. Insert the car adapter plug into the cigarette lighter socket.
2. Insert the car adapter pin into the device's power socket.

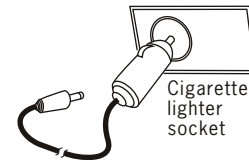

⚠ WARNING: Never use the device while driving.

With the Optional Rechargeable Battery

One can also use the optional Lithium rechargeable battery for the power input. It provides approximately 80 minutes of operation.

To install the battery: Match the device bottom to the battery top as shown at near right. Slide until you hear it click into place.

To remove the battery: Push down on the battery lock as shown at far right and slide the battery out from beneath the device.

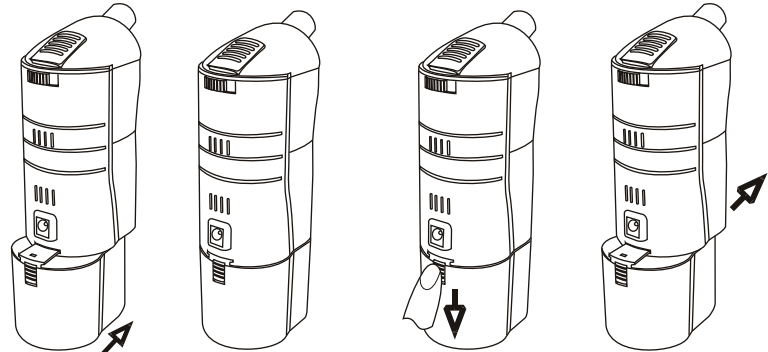

Battery Installation

Battery Removal

To recharge the battery: Insert the AC/DC adapter into the device's power socket. An orange light indicates the battery is being recharged. The orange light will de-illuminate when charging is complete. The minimum recharge time is 5~6 hours.

Info: The first charge of a new rechargeable battery will require at least 8 hours.

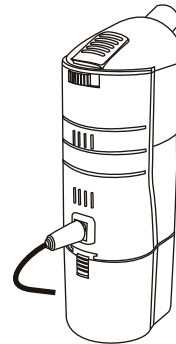

Battery Recharging

OPERATION

Keep the device and accessories dry. Avoid exposure to direct sunlight, high moisture, and dust.

- ▲ **NOTICE:** The device's operating environment must be between 50°F and 104°F (10°C and 40°C) and 10% - 95% RH.
- ⚠ **WARNING:** Ensure that device has been cleaned as described in MAINTENANCE/Cleaning the Nebulizer After Each Use.
- ⚠ **WARNING:** Ensure that device has been prepared for operation as described in SETUP.
- ⚠ **WARNING:** Ensure that the chosen power source, as described in METHOD OF POWERING, is safely connected.

Inhalation Therapy

1. Press the ON/OFF button to start the device. The green power indicator light illuminates to indicate the device is working normally.
 - ▲ **NOTICE:** A light that alternates between red and green indicates a low battery condition; the device can still function normally for a short time, but the battery should be charged as soon as possible.
 - ▲ **NOTICE:** A red light indicates a low battery condition; the device will turn off automatically.
 - ⚠ **WARNING:** To achieve correct function of the device and maximum effectiveness of the treatment, always keep the device in a vertical position during inhalation therapy.

2. Inhale the medication as prescribed by your physician.

Info: Certain medications have different nebulization rates than others.

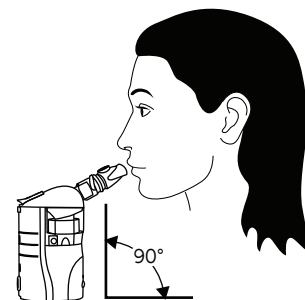
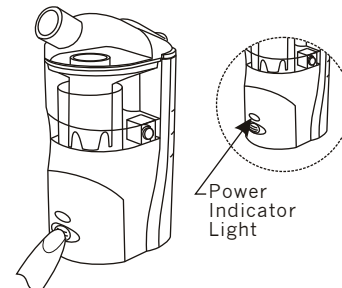

3. The aerosol flow rate can be regulated by adjusting the flow rate controller as shown at right. The recommended practice, especially for children, is to set to the "Minimum" position in order to promote the deposit of the nebulized aerosol directly in the airways.
4. When the mist generated is no longer constant, the medication in the medication cup has begun to run out. When this happens, tap the nebulizer cover gently several times to collect dispersed liquid inside the nebulizer chamber. Then continue the therapy until there is no aerosol at all.



Info: The unit will shut off automatically when the medication cup is nearly empty. At the end of inhalation therapy, a small amount of the medication (about 0.4 ml) will remain in the medication cup; this is normal. This portion of the medication, called the "residual volume", cannot be nebulized.

5. Disconnect the plug from the device's power socket.

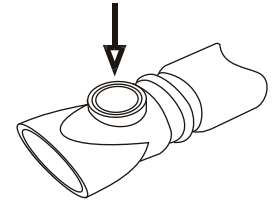

Automatic Valve System

The device's mouthpiece has a two-valve system to ensure maximum efficiency of the inhalation and to minimize medication waste. In practice, the mouthpiece expiration valve will open during expiration, allowing the patient's exhaled air to pass to atmosphere, avoiding contamination of the device. During inspiration, the valve will close, maximizing the inhalation amount.

MAINTENANCE

⚠ WARNING: To reduce the risk of burns, electrocution, fire, or personal injury:

1. **Electrical shock hazard - do not remove the outer case of the device. All disassembly and maintenance of the device must be performed by a qualified service technician. Refer service to qualified service personnel.**
2. **This device does not require oil. Do attempt to lubricate any internal parts.**
3. **Unplug this device before cleaning. Do not submerge in water for cleaning.**

Cleaning the Nebulizer After Each Use

⚠ WARNING: To prevent possible risk of infection from contaminated medication, clean the nebulizer as follows after each treatment.

1. Ensure the plug is disconnected from the device's power socket.
2. Remove the top cover, nebulization chamber, air-flow chamber, and medication cup from the device. Remove the filter from the cover.
3. Completely empty the conduction liquid in the reservoir.
4. Wipe the main unit with a clean, soft, moistened cloth.
5. Wash the top cover, nebulization chamber, air-flow chamber, mouthpiece, masks, and medication cup in warm, soapy water, and rinse thoroughly. Allow to air dry. Store in a clean, dry location.

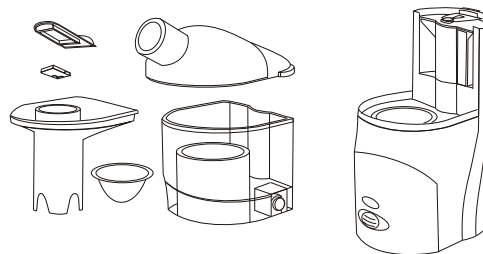

Cleaning the Nebulizer Daily

⚠ WARNING: To prevent possible risk of infection from contaminated medication, clean the nebulizer as follows daily.

Once daily, after washing as above, soak the washed components in a fresh solution consisting of one part warm water and one part white vinegar for 30 minutes followed by a warm water rinse. Allow to air dry. Store in a clean, dry location.

Replacing the Medication Cup

Replace the medication cup after every two treatments. There is a package of 20 replacement medication cups supplied with the nebulizer. Additional medication cups can be purchased from GF Health Products, Inc.

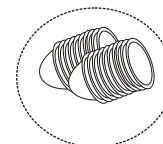

20 Replacement
Medication Cups

Replacing the Air Filter

The air filter prevents extraneous substances from entering the mist generated by the device. Replace the air filter after about 20 hours of use, or when the filter turns gray. There is a package of 5 replacement air filters supplied with the nebulizer. Additional filters can be purchased from GF Health Products, Inc.

1. Remove the top cover from the device.
2. Lift the air filter holder from the top cover.
3. Remove the filter from the air filter holder.
4. Insert a new filter into the air filter holder.
5. Replace the air filter holder on the top cover.

▲ **NOTICE: Do not use cotton or other material as a filter.**

▲ **NOTICE: Do not wash or clean the filter.**

▲ **NOTICE: Do not reuse a dirty filter. Do not operate the nebulizer without a filter; nebulizer damage can result.**

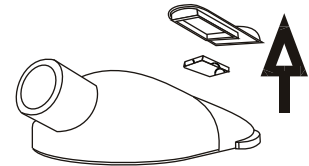

STORAGE

Keep the device and accessories dry. Avoid exposure to direct sunlight, high moisture, and dust.

- ▲ **NOTICE: If the device is to be stored long-term, remove the battery.**
- ▲ **NOTICE: The battery's storage environment must be between -4°F and 95°F (-20°C and 35°C).**
- ▲ **NOTICE: The device's storage environment must be between -13°F and 140°F (-25°C and 60°C) and 10% - 95% RH.**

SAFETY PROTECTIONS

The nebulizer is equipped with protection against several unsafe situations. If these situations occur, the nebulizer will either (1) not power up or (2) turn off automatically, as described below.

Protection against incorrect Power Supply

If an AC/DC adapter is used to power the device, ensure the adapter meets local power regulations; if not, the device may not power up (the Power Indicator Light will not illuminate).

Protection Against Overheating

During normal operation, the Power Indicator Light will illuminate GREEN. However, in the two following cases, the device will indicate irregularity by turning off automatically. The device then requires approximately 45 minutes at rest before restarting.

Protection Against Overuse: The electronic components of the device are designed to function continuously for approximately 40 minutes. Operating the device for too long will trigger the heat-protection mechanism and the device will turn off automatically.

Lack of Liquid in the Reservoir: In the event of lack or insufficient liquid in the reservoir, the device will turn off automatically.

6700 TECHNICAL SPECIFICATIONS

- Power Supply: AC/DC Adapter (240V, 50Hz; 12VDC 800mA)
- Power Consumption: ~ 12W (12V/1A)
- Sound Level: < 40dB
- Frequency: 2.8 Mhz
- Particle Range: 0.5 ~ 4.0 microns
- Medication Cup Capacity: 5 ml maximum
- Average Rate: 0.55 ~ 0.80 ml/min.
(NaCl 0.9% Normal Saline)
- Intermittent Use: 45 min. on / 45 min. off
- Operation Conditions:
50°F ~ 104°F (10°C ~ 40°C), RH 10% ~ 95%
- Storage Conditions:
-13°F ~ 140°F (25°C ~ 60°C), RH 10% ~ 95%
- Dimensions:
~ 5.1 x 3.3 x 2.2 in. (~ 130 x 85 x 55 mm)
- Weight without batteries: ~ .44 lb (198 g)

ACCESSORIES INCLUDED

- 1 Pediatric Mask
- 1 Adult Mask
- 1 Mouthpiece
- 1 Carrying Bag
- 5 Spare Air Filters
- 20 Medication Cups
- 1 AC/DC Adapter
- Optional: 1 Rechargeable Battery Pack
- Optional: 1 Car Adapter

LIMITED WARRANTY

SCOPE OF WARRANTY

GF Health Products, Inc. (“GF”) warrants to the original purchaser only that it will replace or repair components, at GF’s sole discretion, that are defective in material or workmanship under normal use and service. All warranties are conditioned upon the proper use of the products strictly in accordance with good commercial practice and applicable GF instructions and manuals, including proper use and maintenance. To the extent that a component is warranted by a third party, GF conveys all of its rights under that warranty to the original purchaser, to the extent permitted. This limited warranty shall only apply to defects that are reported to GF’s customer service team within the applicable warranty period and which, upon examination by GF or its authorized representative, prove to be a warranty item. This limited warranty is not transferable. Within the guidelines set forth in this document, this product is warranted for one (1) year. This warranty does not include batteries. The applicable warranty period shall commence from date of shipment to the original customer, unless there is an expiration date on the component in which case the warranty shall expire on the earlier of warranty period or the expiration date. de all prior negotiations, agreements and understandings with respect thereto. The recipient of this document hereby acknowledges and represents that it has not relied on any representation, assertion, guarantee, warranty, collateral contract or other assurance, except those set out in this document.

OBTAINING WARRANTY SERVICE

This limited warranty shall only apply to defects that are reported to the Distributor from whom the Customer purchased the product within the applicable warranty period. If there is not a Distributor, you must contact GF directly by calling 770-368-4700, sending a fax request to 770-368-2386, or by e-mailing a request to cs@grahamfield.com. Specific directions will be provided by the Customer Service Representative. Failure to abide by the specific directions will result in denial of the warranty claim.

EXCLUSIONS

The warranty does not cover and GF shall not be liable for the following:

- 1) Defects, damage, or other conditions caused, in whole or in part, by misuse, abuse, negligence, alteration, accident, freight damage, tampering or failure to seek and obtain repair or replacement in a timely manner;
- 2) Products which are not installed, used, or properly cleaned and maintained as required in the official manual for the applicable product;
- 3) Products considered to be of a non-durable nature including, but not limited to: casters, filters, fuses, gaskets, lubricants, and charts;
- 4) Accessories or parts not provided by GF;
- 5) Charges by anyone for adjustments, repairs, replacement parts, installation or other work performed upon or in connection with such products which are not expressly authorized in writing, in advance, by GF;

- 6) Any labor or shipping charges incurred in the replacement part installation or repair;
- 7) Costs and expenses of regular maintenance and cleaning; and
- 8) Representations and warranties made by any person or entity other than GF.

ENTIRE WARRANTY, EXCLUSIVE REMEDY AND CONSEQUENTIAL DAMAGES DISCLAIMER

THIS WARRANTY IS GF'S ONLY WARRANTY AND IS IN LIEU OF ALL OTHER WARRANTIES, EXPRESS OR IMPLIED. GF MAKES NO IMPLIED WARRANTIES OF ANY KIND INCLUDING ANY IMPLIED WARRANTIES OF MERCHANTABILITY OR FITNESS FOR A PARTICULAR PURPOSE. IF ANY MODEL OR SAMPLE WAS SHOWN TO THE CUSTOMER, SUCH MODEL OR SAMPLE WAS USED MERELY TO ILLUSTRATE THE GENERAL TYPE AND QUALITY OF THE PRODUCT AND NOT TO REPRESENT THAT THE PRODUCT WOULD NECESSARILY CONFORM TO THE MODEL OR SAMPLE IN ALL RESPECTS. THIS WARRANTY IS LIMITED TO THE REPAIR OR REPLACEMENT OF THE DEFECTIVE PARTS. GF SHALL NOT BE LIABLE FOR AND HEREBY DISCLAIMS ANY DIRECT, SPECIAL, INDIRECT, INCIDENTAL, EXEMPLARY OR CONSEQUENTIAL DAMAGES, INCLUDING, BUT NOT LIMITED TO: DAMAGES FOR LOSS OF PROFITS OR INCOME, LOSS OF USE, DOWNTIME, COVER, OR EMPLOYEE OR INDEPENDENT CONTRACTOR WAGES, PAYMENTS AND BENEFITS.

The warranties contained herein contain all the representations and warranties with respect to the subject matter of this document, and supersede all prior negotiations, agreements and understandings with respect thereto. The recipient of this document hereby acknowledges and represents that it has not relied on any representation, assertion, guarantee, warranty, collateral contract or other assurance, except those set out in this document.

For additional information on this product or this warranty, please contact a GF Customer Service Representative.

NOTES:

- 1) Additional terms and conditions may apply.
- 2) Freight claims must be notated on the appropriate shipping documents and must be made with immediacy. International, federal and state regulations govern specific requirements for freight claims. Failure to abide by those regulations may result in a denial of the freight claim. GF will assist you in filing the freight claim.
- 3) Claims for any short shipment must be made within three (3) days of the invoice date.



GRAHAM-FIELD

Made in China

LUMISCOPE®

For The Quality Of Life®

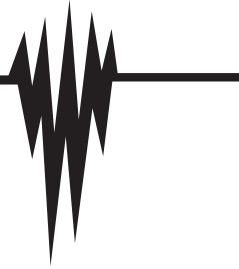

Nebulizador Portable Ultrasonido Modelo 6700 Manual Usuario

Lea antes de operar el nebulizador. Guarde este manual para referencia en el futuro.

Info: La más reciente versión de este manual podrá ser encontrado en www.grahamfield.com.

⚠ La Ley Federal (USA) restringe este aparato para ventas por la orden de su médico. Este aparato no debe ser utilizado si el operador no ha sido adiestrado por profesional de cuido de salud cualificado.

Contenidos

English	Page 3
Español	Page 21

GF Health Products, Inc. no es responsable de errores tipográficos. Para obtener la información más actualizada y vigente relativa a los envases, garantías, productos y especificaciones, incluyendo la versión más actualizada de estas instrucciones, por favor visite nuestro sitio web en www.grahamfield.com.

Graham-Field, Lumiscope, y Lumiscope For The Quality Of Life son marcas registradas de GF Health Products, Inc.
© 2008 GF Health Products, Inc.

CONTENIDOS

6700 PARTES	4
OPERACIÓN & INDICACIONES	4
INTRODUCCIÓN	5
IMPORTANTE: ANTES DE USO, LEA LAS INSTRUCCIONES CUIDADOSAMENTE	5
PRECAUCIONES DE SEGURIDAD IMPORTANTE.....	5
MONTAJE	8
MÉTODO DE PRENDIENDO	10
OPERACIÓN	12
MANTENIMIENTO	13
ALMACENAJE	16
PRECAUCIONES DE SEGURIDAD	16
6700 ESPECIFICACIONES TÉCNICAS	17
ACCESORIOS INCLUIDOS.....	17
GARANTÍA LIMITADA	18

6700 PARTES

- 1) Porta Filtro de Aire
- 2) Filtro de Aire
- 3) Tapa
- 4) Cámara de Nebulización
- 5) Cámara de Flujo de Aire
- 6) Taza de Medicamento
- 7) Aparato Principal
- 8) Boquilla
- 9) Máscara Pediátrica
- 10) Máscara Adulta
- 11) Adaptador de AC/DC (no mostrado)
- 12) Bolsa de Cargar
- 13) Opcional: Batería Recargable
- 14) Opcional: Adaptador de Encendedor de Cigarillo (no mostrado)

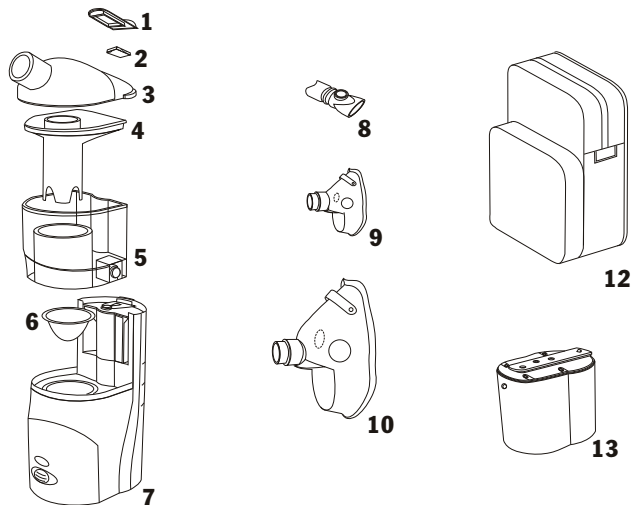

OPERACIÓN & INDICACIONES

- 1) Luz Indicador de Electricidad
- 2) Botón de ON/OFF
- 3) Tornillo de Cerrar la Cámara de Flujo de Aire
- 4) Control de Tasa de Flujo
- 5) Enchufe de Electricidad de AC/DC

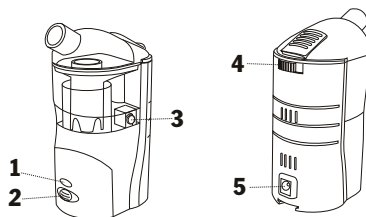

INTRODUCCIÓN

Le agradecemos por haber elegido el Lumiscope 6700 nebulizador portable ultrasonido para terapia de aerosol. El 6700 es diseñado y fabricado como un producto con soluciones técnicas muy adelantadas. Es caracteriza por una velocidad elevada de funcionamiento (hasta 0.7 ml/ minuto) y es casi silencioso (nivel de rumor inferior a 40 dB). El 6700 es equipado con un sistema de dos válvulas que asegura eficiencia máximo de inhalación, reduciendo cual quiere gasta mínimo de medicamento.

Uso entendido

Es diseñado para uso por un paciente adulto y pediátrico, por receta de un médico, para producir aerosol medicado para terapia de inhalación. Indicaciones para terapia incluye asma, bronquitis crónica, infección de las vías respiratorias altas, enfermedad pulmonar obstructiva crónica (COPD) y otras enfermedades respiratorias en acuerdo con la receta de médico. No debe usar este producto por cualquier otra razón lo de arriba.

IMPORTANTE: ANTES DE USO, LEA LAS INSTRUCCIONES CUIDADOSAMENTE. UTILICE ESTE APARATO SOLAMENTE COMO INDICADO.

PRECAUCIONES DE SEGURIDAD IMPORTANTE

Cuando usando productos eléctricos, especialmente cuando están presentes niños, siempre sigue las precauciones básicas de seguridad, incluyendo lo siguiente:

- ⚠ PELIGRO:** Indica una situación de peligro o una práctica insegura que, si no es evitada, resultará en muerte o heridas serias a la persona.
- ⚠ ADVERTENCIA:** Indica una situación de peligro o una práctica insegura que, si no es evitada, puede resultar en muerte o heridas serias a la persona.
- ⚠ PRECAUCIÓN:** Indica una situación de peligro o una práctica insegura que, si no es evitada, puede resultar en herida leve a la persona.
- ▲ AVISO:** Indica una situación de peligro o una práctica insegura que, si no es evitada, puede resultar en daño al producto o propiedad.

Info: Proporciona recomendaciones para la aplicación y otra información útil para asegurar que obtenga lo más que pueda del producto.

⚠ PELIGRO: Para reducir el riesgo de electrocución:

1. Siempre desenchufe este producto inmediatamente después de uso.
2. No utilice durante el baño, lavando platos, y cerca de cualquier fuente de agua.
3. No posicionar o almacenar donde pueda caer a la bañera o al lava manos.
4. No debe introducir en agua u otro liquido.
5. No debe recoger producto sumergido en agua. Desconecte inmediatamente.

⚠ ADVERTENCIA: Para reducir el riesgo de quemadura, electrocución, fuego o heridas a la persona:

1. Este producto nunca debería ser desatendido mientras esté conectado.
2. Este producto contiene piezas pequeñas que presenta riesgos de asfixia para niños, y la manga puede presentar riesgo de estrangulación. Supervisión cercana es necesaria cuando este producto esté utilizado cerca de niños o personas con impedimentos.
3. Niños menores de 3 años, y cualquier paciente quien no puede usar la boquilla correctamente bajo supervisión, deben usar la máscara.
4. Utilice este producto solamente como indicado en el manual de usuario. No utilice aditamentos o accesorios no recomendados por GF Health Products, Inc.
5. Nunca utilice este producto si:
 - a. el enchufe o el cable está dañado,
 - b. no funciona adecuadamente,
 - c. ha sufrido caída o daño, o
 - d. ha sido mojado o sumergido en agua.

Devuelve este producto al centro de servicio para examen y/o arreglos.

6. Mantenga el cable lejos de superficies calientes.

7. **Nunca obstruya entradas de aire del producto o utilice en una superficie suave tal como cama o sillón donde las entradas del aire pueden ser bloqueadas. Mantenga las entradas libres de pelusa, cabello, o materiales de este tipo.**
8. **Nunca inserte objetos en cualquier entrada o manga.**
9. **Nunca utilice soñoliento o dormido.**
10. **No utilice al aire libre, ni opere donde se utilicen productos de aerosol.**
11. **No utilice en presencia de anestesia, oxígeno, óxido nítrico, o cualquier gas inflamable mientras estos estén siendo administrado. Este aparato no tiene protección AP o APG.**
12. **Conecte este producto solamente en un enchufe de pared correcto.**
13. **Desconecte el aparato antes de llenar o limpiar el nebulizador.**
14. **Este aparato no utiliza aceite. No lubrique.**
15. **No debe remover el nebulizador de chorro cuando el aparato está operando.**
16. **No debe dejar medicamento en el nebulizador cuando no esté en uso.**
17. **Use el nebulizador por periodos: el periodo de operación máximo es 45 minutos. El nebulizador no debe ser usado por 45 minutos entre usos.**
18. **La boquilla y la máscara son para uso de una sola persona; para evitar infección no debe compartirlos.**
19. **Aviso para los clientes de California - Proposición 65 de California ADVERTENCIA: Este producto contiene una sustancia química conocida en el estado de California por causar cáncer y daños reproductivos o del desarrollo.**

⚠ ADVERTENCIA PARA EL USO DE MEDICAMENTOS

Seguir siempre las indicaciones del médico para el tipo de fármacos a utilizar, el dosis, la frecuencia y la duración de las inhalaciones. El 6700 ha sido diseñado para funcionar con soluciones medicinales acuosas; medicamentos demasiado densos u oleosos no serán nebulizado correctamente. En el caso que el medicamento no sea nebulizado correctamente, ensayar de diluir con cantidad igual de solución fisiológica para inhalaciones (ejemplo: adjuntar a 2 ml. de fármaco oleoso otros 2 ml. de solución fisiológica).

MONTAJE

⚠ ADVERTENCIA: Antes de usar este aparato, asegure que está limpiado como descrito in MANTENIMIENTO/Limpiando el Nebulizador Después de Cada Uso.

1. Remueve la tapa y cámara de nebulización del aparato.

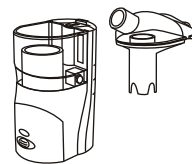

2. Apreté simultáneamente el botón en cada lado de la cámara de flujo de aire para remover la cámara de flujo de aire y taza de medicamento del aparato.

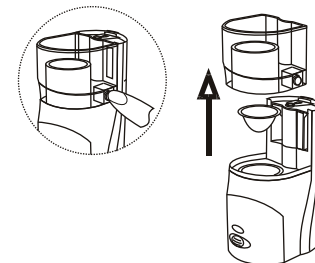

3. Llene la reserva del aparato con agua destilada hasta que llegue al nivel marcado en rojo (aproximadamente 4 ml). La cantidad de agua sirve como un conductor de líquido para conducir las ondas ultrasonidos del medicamento y nunca será nebulizado.

▲ AVISO: El nebulizador no operará correctamente si la reserva no está llenada con agua.

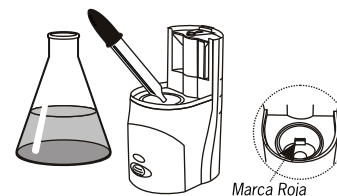

4. Cuidadosamente inserta la taza de medicamento como mostrado, teniendo cuidado no dañarlo.
5. Ponga el medicamento de la receta de su médico en la taza de medicamento. Si la dosis inhalada es más que la capacidad máximo de la taza de medicamento, divídelo en inhalaciones separadas.
6. Ponga de nuevo la cámara de flujo de aire, la cámara de nebulización, y la tapa del aparato. Aplique presión suficiente cuando instalando de nuevo para asegurar que están puestos seguramente.
7. Inserta la boquilla o uno de las dos máscaras provistas en la parte del frente del aparato como mostrado.

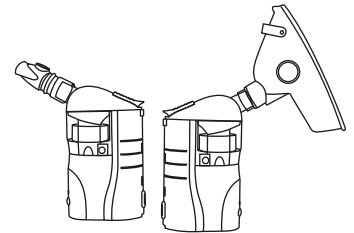
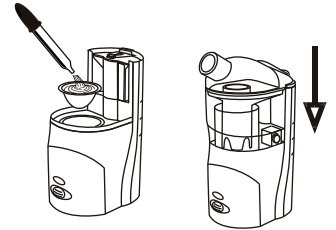

MÉTODO DE PRENDIENDO

Después de preparación, conecte el aparato a electricidad. El 6700 puede ser usado en varias maneras:

Con el Adaptador de AC/DC

Esto es diseñado para uso en la casa o donde haya voltaje normal de suministro de electricidad (diferentes conexiones son disponible para voltajes diferentes).

1. Asegure que el botón de ON/OFF esté en la posición OFF. Asegure que el voltaje en el enchufe es el mismo que del transformador, como indicado en el placa de especificaciones del transformador. Enchufe el cordón eléctrico en una toma eléctrica apropiada.
2. Inserte el enchufe del transformador en el enchufe del aparato.

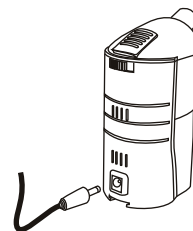

Con el Adaptador de Carro (Encendedor de Cigarrillo) Opcional

Este método permite que el paciente puede tomar las inhalaciones cuando viajando en el carro.

1. Asegure que el enchufe del encendedor de cigarrillo en el carro diseñado para dar electricidad de 15 vatios. Inserte el adaptador de carro en el enchufe del carro.
2. Inserte el clavija del adaptador de carro en el aparato.

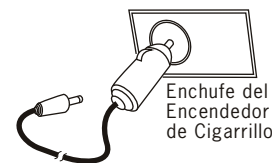

⚠ ADVERTENCIA: Nunca utilice este aparato cuando manejando.

Con la Batería Recargable Opcional

Uno puede usar la batería recargable opcional de Litio para electricidad. Provee aproximadamente 80 minutos de operación.

Para instalar la batería: Ajuste la parte de abajo del aparato a la parte de arriba de la batería como mostrado a la derecha. Deslice hasta que oyes un “clic” que está puesto.

Para remover la batería: Apreté hacia abajo en la cerradura de la batería como mostrado a la derecha y deslice la batería hasta que no hasta abajo del aparato.

Para recargar la batería: Inserte el adaptador de AC/DC en el enchufe del aparato. Una luz anaranjado indica que la batería se está cargando. La luz anaranjado se apagará cuando se ha terminado de cargar. El tiempo mínimo de recargar es 5-6 horas.

Info: La primera carga de la batería recargable nueva necesita por lo menos 8 horas.

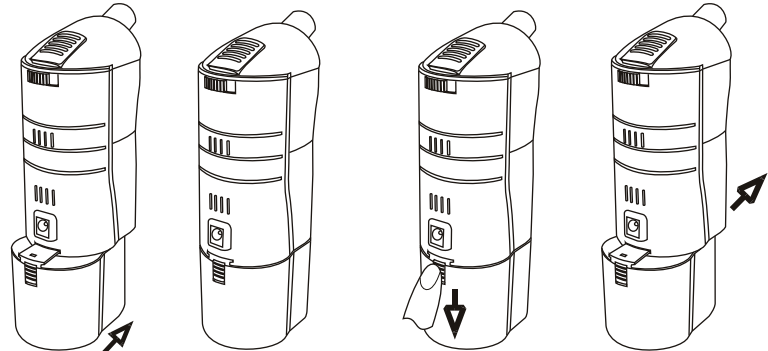

Instalación de la Batería

Retiro de la Batería

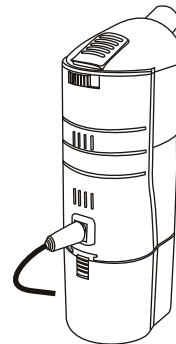

Recargo de la Batería

OPERACIÓN

Guarde este aparato y sus accesorios en un sitio seco. Evite exposición a luz del sol, humedad alta y polvo.

- ▲ **AVISO:** El ambiente donde se va operar este aparato tiene que estar 50°F y 104°F (10°C y 40°C) y 10% - 95% RH.
- ⚠ **ADVERTENCIA:** Asegure que el aparato está limpiado como descrito en **MANTENIMIENTO/Limpiando el Nebulizador Después de Cada Uso.**
- ⚠ **ADVERTENCIA:** Asegure que el aparato está preparado para operación como descrito en **MONTAJE.**
- ⚠ **ADVERTENCIA:** Asegure que el enchufe eléctrico es suficiente, como descrito en **MÉTODO DE PRENDER,** y que está conectando seguramente.

Terapia de Inhalación

1. Apreté el botón de ON/OFF para prender el aparato. La luz verde de prender se iluminará.
 - ▲ **AVISO:** Una luz que se alterna de rojo a verde indica una condición de batería baja; el aparato sigue a funcionar normalmente por poco tiempo, pero la batería debe ser cargado lo más antes posible.
 - ▲ **AVISO:** Una luz roja indica una condición de batería baja, el aparato se apagará automáticamente.
 - ⚠ **ADVERTENCIA:** Para que el aparato funcione correctamente y da efectividad máximo de tratamiento, siempre guarde el aparato en una posición vertical durante terapia de inhalación.

2. Inhale el medicación como en la receta de su médico.

Info: Algunas medicaciones tendrán velocidad de nebulización diferente que otros.

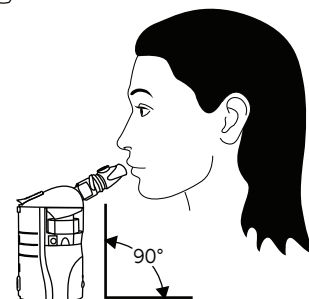
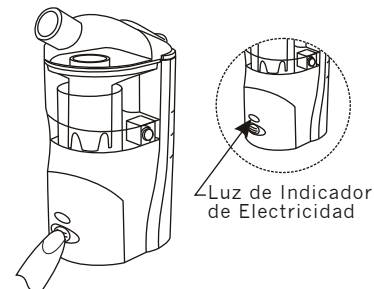

- La tasa de flujo de aerosol puede ser regulado por ajustando el control de la tasa de flujo como mostrado a la derecha. La práctica recomendada, especialmente para niños, es ponerlo en la posición “Mínimo” para promover el depósito de aerosol nebulizado directamente a los respiraderos.
- Una vez que la neblina generado no es constante, indica que el medicamento en la taza de medicamento se ha cavado; pero continúe la terapia hasta que el aparato se apaga automáticamente.

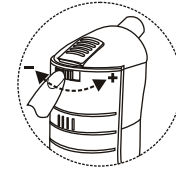

Info: El aparato se apagará automáticamente cuando la taza de medicamento está casi vacía. Al final de la terapia de inhalación, una cantidad del medicamento (como 0.4ml) puede quedarse en la taza de medicamento; esto es normal. La porción de medicamento, que se llama “volumen residual”, que no puede ser nebulizado.

- Desconecte el enchufe de la toma.

Sistema de Válvula Automático

La boquilla del aparato tiene un sistema de dos-válvula para asegurar efectividad máximo de la inhalación y para reducir el gasto de medicamento. En práctica, la válvula de expiración de la boquilla puede ser abierta durante caducidad, permitiendo que el aire espirado del paciente al atmosfera, evitando la contaminación del aparato. Durante inspiración, la válvula se cierre, maximizando la cantidad de inhalación.

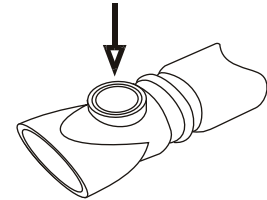

MANTENIMIENTO

⚠ ADVERTENCIA: Para reducir el riesgo de quemadura, electrocución, fuego, o herida personal:

- Peligro de descarga eléctrica – no debe remover el estuche del aparato. Todo el mantenimiento del aparato debe ser hecho por un técnico de servicio cualificado. Refiere servicio a una persona de servicio cualificado.**
- Este aparato no requiere aceite. No intente lubricar los partes internas.**
- Desenchufe el aparato antes de limpiar. No debe sumergir en agua para limpiar.**

Limpiando el Nebulizador Después de Cada Uso

⚠️ ADVERTENCIA: Para prevenir el riesgo posible de infección de medicamento contaminado, limpie el nebulizador después de cada tratamiento.

1. Asegure que el enchufe está desconectado del enchufe del aparato.
2. Remueve la tapa, la cámara de nebulización, cámara del flujo de aire y taza de medicamento del aparato. Remueve el filtro de la tapa.
3. Vací completamente el líquido de conducción en la reserva.
4. Seque el aparato con una toalla limpia y suave.
5. Lave la tapa, la cámara de nebulización, cámara del flujo de aire, boquilla, máscara y taza de medicamento en agua de jabón tibia y enjuague. Permita que se seca al aire. Guarde en un sitio seco y limpio.

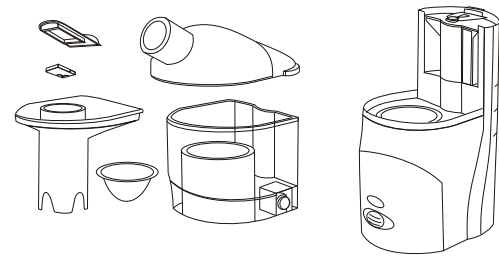

Limpiando el Nebulizador Al Diario

⚠️ ADVERTENCIA: Para prevenir el riesgo posible de infección de medicamento contaminado, limpie el nebulizador diario siguiendo lo siguiente.

Una vez al día, después de lavar, deja remojar los componentes limpios en una solución fresco consistiendo de una parte de agua tibia y una parte vinagre por 30 minutos y un enjuague de agua tibia. Permita secar al aire libre. Guarde en un sitio seco y limpio.

Reemplazando la Taza de Medicamento

Reemplace la taza de medicamento después de cada dos tratamientos. Hay un paquete de 20 tazas de medicamento de reemplazo que viene con cada nebulizador. Las tazas de medicamento adicional pueden ser compradas por GF Health Products, Inc.

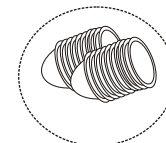

20 Tazas de
Medicamento
de Reemplazo

Reemplazando el Filtro de Aire

El filtro de aire previene que sustancias entren la neblina generado entra por el aparato. Reemplace el filtro de aire después de 20 horas de uso, o cuando el filtro cambia al color gris. El nebulizador viene con un paquete de 5 filtros de aire de reemplazo. Filtros adicionales pueden ser comprados por GF Health Products, Inc.

1. Remueve la tapa del aparato.
2. Levante el aguante de filtro de aire de la tapa.
3. Remueve el filtro del aguante de filtro.
4. Inserte un nuevo filtro en el aguante de filtro.
5. Reemplace el aguante de filtro en la tapa.

▲ **AVISO: No utilice algodón o otro material como el filtro.**

▲ **AVISO: No se lave o limpie el filtro.**

▲ **AVISO: No use de nuevo un filtro sucio. No debe operar el nebulizador sin un filtro; daño al nebulizador puede resultar.**

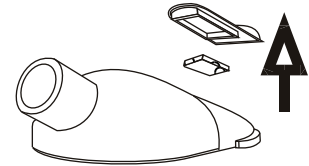

ALMACENAJE

Guarde el aparato y accesorios secos. Evite exposición a luz del sol, humedad alta y polvo.

- ▲ **AVISO: Si el aparato va ser guardado por un periodo de tiempo largo, remueve la batería.**
- ▲ **AVISO: El ambiente de almacenaje de la batería tiene que estar dentro de -4°F y 95°F (-20°C y 35°C).**
- ▲ **AVISO: El ambiente de almacenaje del aparato tiene que estar dentro de -13°F y 140°F (-25°C y 60°C) y 10% - 95% RH.**

PRECAUCIONES DE SEGURIDAD

El nebulizador es equipado con protección sobre situaciones inseguros. Si estas situaciones ocurren, el nebulizador se va 1) no prenderse 2) apagar automáticamente, como descrito abajo.

Protección sobre Suministro de Electricidad Incorrecto

Si el adaptador de AC/DC es usado para prender el aparato, asegure que el adaptador sigue las regulaciones de electricidad local; si no, el aparato puede no prenderse (la Luz de Indicación de Electricidad no se iluminará).

Protección Sobre Recalentarse

Durante operación normal, la Luz de Indicación de Electricidad se iluminará VERDE. Pero, in los siguientes dos casos, el aparato puede indicar irregularidad en apagándose automáticamente. El aparato requiere aproximadamente 45 minutos de descanso antes de prender de nuevo.

Protección Sobre Usar en Exceso: Los componentes electrónicos del aparato son diseñados de funcionar continuamente 40 minutos. Operando el aparato por más de este tiempo puede provocar el mecanismo de protección de calor y el aparato se apaga automáticamente.

Falta de Líquido en la Reserva: En el evento que falta o hay insuficiente líquido en la reserva, el aparato se apagará automáticamente.

6700 ESPECIFICACIONES TÉCNICAS

- Suministro de Electricidad; Adaptador AC/DC (240V, 50Hz; 12VDC 800mA)
- Consumación de Electricidad ~ 12W (12V/1A)
- Nivel de Sonido: < 40dB
- Frecuencia: 2.8 Mhz
- Gama de Partícula: 0.5 ~ 4.0 micrómetros
- Capacidad de Taza de Medicamento: 5 ml máximo
- Promedio de Gama: 0.55 ~ 0.80 ml/min. (NaCl0.9% Normal Salino)
- Uso Intermitente Utilice:
45 min. Prendido / 45 min. Apagado
- Condiciones de Operaciones:
50°F ~ 104°F (10°C ~ 40°C), RH 10% ~ 95%
- Condiciones de Almacenaje:
-13°F ~ 140°F (25°C ~ 60°C), RH 10% ~ 95%
- Dimensiones:
~ 5.1 x 3.3 x 2.2 in. (~ 130 x 85 x 55 mm)
- Peso sin las baterías: ~ .44 lb (198 g)

ACCESORIOS INCLUIDOS

- 1 Máscara Pediátrica
- 1 Máscara de Adulto
- 1 Boquilla
- 1 Bolsa de Cargar
- 5 Filtros de Aire Adicionales
- 20 Taza de Medicamento
- 1 Adaptador AC/DC
- Opcional: 1 Batería Recargable
- Opcional: 1 Car Adaptador

GARANTÍA LIMITADA

ALCANCE DE GARANTÍA

GF Health Products, Inc. ("GF") solamente garantiza de acuerdo al criterio de GF al comprador original ("Comprador") el reemplazo de los componentes, que se encuentren defectuosos, ya sea en material o mano de obra, bajo condiciones normales de uso y servicio. Todas las garantías están condicionadas al uso adecuado de los productos en estricta concordancia con las buenas prácticas comerciales e instrucciones y manuales de GF aplicables, incluyendo el uso y mantenimiento adecuados. En la medida en que un componente esté garantizado por una tercera parte, GF traslada todos los derechos amparados bajo esa garantía al Comprador, en la medida en que se permita. Esta garantía limitada solamente se aplicará en defectos que sean reportados al equipo de GF de servicio al cliente dentro del periodo aplicable de garantía y que, posterior a la examinación de GF o de su representante autorizado, compruebe ser un ítem bajo garantía. Esta garantía limitada no es transferible. Dentro las reglas normales en este documento, este producto tiene garantía de un (1) año. Esta garantía no incluye baterías. El periodo de garantía se presume comienza en la fecha de despacho/envío desde la planta o localidades de GF, a menos de que exista una fecha de caducidad en el componente, en cuyo caso la garantía expirará ya sea en la fecha más cercana o primera al periodo de garantía o a la fecha de caducidad.

OBTENCIÓN DEL SERVICIO DE GARANTÍA

Esta garantía limitada solamente se aplicará en defectos que sean reportados al distribuidor de quien compró el producto dentro del periodo aplicable de garantía. Si no hay un distribuidor, debe entrando en contacto con GF directamente llamando al 770-368-4700, enviando una solicitud por fax al 770-368-2386, o por correo electrónico una solicitud para cs@grahamfield.com. Las instrucciones específicas serán proporcionadas por el representante de GF de servicio al cliente al distribuidor. El incumplimiento de estas instrucciones específicas dará lugar a la negación del reclamo de garantía.

EXCLUSIONES

GF no será responsable de lo que la garantía no cubre que es lo siguiente:

- 1) Defectos, daños u otras condiciones causadas, en su totalidad o parcialmente, por mal uso, abuso, negligencia, alteración, accidente, daños durante el transporte, manipulación, violación o falla para buscar y conseguir la reparación o reemplazos en tiempo y forma;
- 2) Los productos que no se encuentren adecuadamente instalados, usados o limpiados y bajo mantenimiento como se requiere en el manual oficial de uso del producto;
- 3) Los productos considerados de naturaleza consumible incluyendo, pero no limitados a: ruedecillas, filtros, fusibles, juntas/uniones, lubricantes y gráficos;
- 4) Accesorios o partes no proporcionadas por GF;
- 5) Cargos monetarios o facturas de terceros por ajustes, reparaciones, reemplazos, instalación u otro trabajo efectuado bajo o en correlación con tales productos los cuales no estén expresamente autorizados por escrito y anticipado por GF;

- 6) Cualquier cargo de mano de obra o de transporte ocasionados por la instalación de los repuestos o reparación;
- 7) Los costos y gastos de mantenimiento y limpieza regulares; y
- 8) Las representaciones y garantías hechas por cualquier persona o entidad que no sea GF.

GARANTÍA TOTAL, RECURSO EXCLUSIVO, EXENCIÓN DE RESPONSABILIDAD DE DAÑOS CONSECUENTES

ESTA GARANTÍA Y ES LA ÚNICA GARANTÍA DE GF Y SE ENCUENTRA POR SOBRE TODA OTRA GARANTÍA, EXPRESA O IMPLÍCITA. GF NO OFRECE GARANTÍAS IMPLÍCITAS DE NINGÚN TIPO, INCLUYENDO CUALESQUIERA GARANTÍAS IMPLÍCITAS DE COMERCIALIZACIÓN O DE IDONEIDAD PARA UN PROPÓSITO EN PARTICULAR.

SI ALGUN MODELO O MUESTRA FUE DEMOSTRADO(A) AL CLIENTE, DICHO MODELO O MUESTRA HABRÁ SIDO USADO MERAMENTE PARA ILUSTRAR LA TIPOLOGÍA GENERAL Y LA CALIDAD DEL PRODUCTO Y NO PARA REPRESENTAR QUE EL PRODUCTO NECESARIAMENTE ESTARÁ CONFORME AL MODELO O MUESTRA EN TODOS LOS ASPECTOS.

ESTA GARANTÍA ESTÁ LIMITADA A LA REPARACIÓN O REEMPLAZO DE PARTES DEFECTUOSAS. GF NO SE HACE RESPONSABLE Y RECHAZA POR ESTE CONDUCTO CUALQUIER DAÑO DIRECTO, ESPECIAL, INDIRECTO, INCIDENTAL, PENA EJEMPLAR Y DE DAÑOS CONSECUENTES, INCLUYENDO, PERO SIN LIMITARSE A: DAÑOS POR PÉRDIDA DE UTILIDADES/GANANCIAS O INGRESOS, PÉRDIDAS DE USO, TIEMPO MUERTO, COBERTURA O SUELDOS, PAGOS Y BENEFICIOS DE EMPLEADOS O CONTRATISTAS INDEPENDIENTES.

Las garantías en este apartado contienen todas las declaraciones y garantías con respecto al objeto de este documento y sustituyen cualquier negociación previa, acuerdos y entendimientos con respecto al mismo. El receptor/destinatario de este documento aquí manifiesta su conocimiento y comprensión del documento, lo cual representa que no se ha apoyado en ninguna representación, declaración por incumplimiento, garantía, contrato colateral u otro seguro, excepto que los estipulados en este documento.

Para información adicional sobre este producto o esta garantía, contacte al representante de Servicio De Clientes de GF.

NOTAS:

- 1) Términos y condiciones adicionales pueden aplicarse.
- 2) Las reclamaciones de flete/transporte deben ser notificadas en los documentos de transporte/embarque apropiados y deben hacerse inmediatamente. Las reglas internacionales, federales y estatales rigen requisitos específicos para reclamaciones de flete/transporte. El incumplimiento de esas reglas puede resultar en una denegación de la reclamación de transporte/flete.
- 3) Las reclamaciones de envíos pequeños o cortos deberán hacerse dentro de los tres (3) días de la fecha de la factura.

Fabricado para:
GF Health Products, Inc.
2935 Northeast Parkway
Atlanta, Georgia 30360 USA
Telephone: 770-368-4700
Fax: 770-368-2386



GRAHAM-FIELD[®]

www.grahamfield.com

Fabricado en China